

Инструкция по эксплуатации

Бензопила SPARKY TV 3840

Цены на товар на сайте:

http://www.vseinstrumenti.ru/sadovaya_tehnika/benzopily/sparky/tv_3840/

Отзывы и обсуждения товара на сайте:

http://www.vseinstrumenti.ru/sadovaya_tehnika/benzopily/sparky/tv_3840/#tab-Responses

Это изделие испытано при вычисленном угле отскока не более 20 градусов.



ВНИМАНИЕ • ПОЖАЛУЙСТА, ПРОЧИТАЙТЕ

Берегитесь отскока. Когда работаете с пилой крепко держите ее обеими руками. В целях Вашей безопасности, пожалуйста прочитайте и соблюдайте указания по безопасности, содержащиеся в этой инструкции перед тем как приступить к работе с пилой. Неправильное использование может привести к серьезному несчастному случаю.

Содержание

| | |
|--|------|
| I - Введение | 53 |
| II - Технические данные | 55 |
| III - Инструкции по безопасности при работе с бензиновыми цепными пилами | 55 |
| IV - Ознакомление с цепными пилами | A/57 |
| V - Указания по монтажу | 58 |
| VI - Топливная смесь и смазка | 60 |
| VII - Указания для работы | 61 |
| VIII - Инструкции по резке пилой | 63 |
| IX - Техническое обслуживание | 66 |
| X - Гарантия | 71 |

РАСПАКОВКА

В соответствии с общепринятыми технологиями производства существует малая вероятность того, чтобы новоприобретенная Вами бензиновая цепная пила оказалась неисправной или отсутствовала какая-либо ее часть. Если заметите какие-либо неполадки не работайте с машиной до замены поврежденной части или устранения дефекта. Невыполнение этой рекомендации может привести к серьезному несчастному случаю.

СБОРКА

Бензиновая цепная пила TV 3840 доставляется в упакованном и собранном виде. Перед первоначальным пуском в эксплуатацию новой цепной пилы шину и цепь, входящие в комплектацию, следует монтировать согласно указанному ниже в инструкции способу.

I - Введение

Новоприобретенная Вами бензиновая цепная пила SPARKY превзойдет Ваши ожидания. Она произведена в соответствии с высокими стандартами качества SPARKY, отвечающими строгим требованиям потребителя. Легка в обслуживании и безопасна при эксплуатации, при правильном использовании эта цепная пила будет служить Вам долгие годы.

ВНИМАНИЕ!

Внимательно прочитайте всю инструкцию по эксплуатации перед началом использования своей новоприобретенной цепной пилы SPARKY. Обратите особое внимание на тексты, которые начинаются словами "Внимание" и "Предупреждение". Ваша цепная пила SPARKY обладает многими качествами, которые облегчат Вашу работу. При разработке этой цепной пилы самое большое внимание уделялось безопасности, эксплуатационным качествам и надежности, которые которые облегчают ее техническое обслуживание и эксплуатацию.



Не выбрасывайте электроинструменты вместе с бытовыми отходами!

Отработанные электрические изделия не должны выбрасываться совместно с бытовыми отходами. Просьба оставлять их в специально предназначенных для этого местах.

■ Проконсультируйтесь по этому поводу с местными властями или их представителем.

ОХРАНА ОКРУЖАЮЩЕЙ СРЕДЫ



С учетом охраны окружающей среды электроинструмент, принадлежности и упаковка должны подвергнуться подходящей переработке для повторного использования содержащегося в них сырья. Для облегчения рециклирования деталей, произведенных из искусственных материалов, они обозначены соответствующим образом.

ОПИСАНИЕ СИМВОЛОВ

На инструменте поставлены специальные символические обозначения. Они содержат важную информацию о продукте или инструкции по его использованию.



Прочитайте инструкцию перед использованием машины.



Носите подходящую спецодежду.



Используйте средства для защиты зрения.



Используйте средства для защиты от шума.



Используйте пылезащитную маску.



Используйте средства для защиты головы при опасности падающих предметов.



Используйте защитные перчатки.



Используйте защитную обувь.



Внимание! Опасность!



Берегитесь отскока! При работе крепко держите пилу обеими руками.



Убедитесь, что тормоз цепи освобожден!
Для работы оттяните рычаг тормоза назад.



Уровень звуковой мощности L_{WA} отвечает требованиям
Директивы 2000/14/ЕС.



Соответствие с Европейскими стандартами безопасности.



Соответствует требованиям немецкого закона по безопасности оборудования
и приборов.



Соответствует требованиям русских нормативных документов.

II - Технические данные

| Модель: | TV 3840 |
|---|----------------------------|
| ▪ Рабочий объем двигателя | 38 cm ³ |
| ▪ Макс. отдаваемая мощность вала | 1,4 kW |
| ▪ Используемая длина врезания | 37 cm |
| ▪ Длина врезания | 40 cm |
| ▪ Шаг цепи | 9,53 mm (3/8") |
| ▪ Ширина ведущего звена | 1,27 mm (0,05") |
| ▪ Скорость хода рычага | 3100±10% min ⁻¹ |
| ▪ Скорость при макс. мощности | 11000 min ⁻¹ |
| ▪ Вместимость топливного резервуара | 296 cm ³ |
| ▪ Расход топлива | 800 g/kWh |
| ▪ Вместимость резервуара для масла | 180 cm ³ |
| ▪ Анти-вибрационная система | Да |
| ▪ Цепное зубное колесо шины | 6 зубы |
| ▪ Тормоз цепи | Да |
| ▪ Соединитель | Да |
| ▪ Автоматическая смазка цепи | Да |
| ▪ Цепь с низким отскоком, тип: (Oregon) / (Carlton) | 91PJ054X / N150C-K-054E |
| ▪ Ведущая шина, тип: (Oregon) / (Mercury) | 160SDEA318 / 9040-310108 |
| ▪ Среднее тормозное время при макс. скорости | 0,12 s |
| ▪ Вес (без шины и цепи) | 5,1 kg |
| ▪ Вес | 5,88 kg |
| ▪ Уровень звукового давления | 106 dB (A) |
| ▪ Уровень звуковой мощности | 111 dB (A) |
| ▪ Гарантированный уровень звуковой мощности | 116 dB (A) |
| ▪ Корректированная величина ускорения | 12 m/s ² |

III - Инструкции по безопасности при работе с бензиновыми цепными пилами



ВНИМАНИЕ! При работе с инструментами, которые запускаются в действие с помощью двигателей внутреннего сгорания, необходимо соблюдать некоторые меры предосторожности, чтобы уменьшить риск серьезных травм и/или повреждения инструмента. Прочитайте все инструкции перед началом работы с машиной и сохраните их для дальнейшего употребления.

1. Не работайте с цепными пилами только одной рукой! В противном случае это может вызвать серьезный несчастный случай с оператором, помощниками, посторонними лицами или любой комбинации вышеперечисленных лиц. Цепная пила предназначена для работы обеими руками.

2. Не работайте с цепной пилой в состоянии усталости, под воздействием наркотиков, алкоголя или медикаментов.
3. Носите защитную обувь, плотно прилегающую одежду, защитные перчатки и средства для защиты глаз, слуха и головы.
4. Будьте осторожны при заправке горючим. Перед пуском в действие пилы необходимо удалиться по крайней мере на 3 метра от места заправки.
5. Не допускается присутствие посторонних лиц при пуске или работе с пилой. В зоне работы с пилой не должны находиться люди или животные.
6. Не начинайте работать с пилой не освободив рабочую площадку от препятствий, а также до того, как Вы заняли устойчивую позу и до тех пор, пока Вы не запланировали путь отхода из зоны падения дерева.
7. Во время работы двигателя берегите все части своего тела вдали от цепи.
8. Перед запуском машины убедитесь в том, что цепь ни с чем не соприкасается.
9. Переносите пилу только с выключенным двигателем, повернутыми назад шиной и цепью, с шумоглушителем сбоку от тела.

10. Не работайте с поврежденной, неправильно отрегулированной или не полностью и ненадежно собранной цепной пилой. Убедитесь в том, что цепь перестала двигаться, когда освободите рычаг газа.
11. Перед тем, как оставить цепную пилу необходимо всегда выключать двигатель.
12. Будьте особенно осторожны при обрезке кустов и саженцев, поскольку их упругие ветки могут попасть в цепь и ударить Вас или нарушить Ваше равновесие.
13. Когда срезаете ветку, которая подвергается внешней нагрузке, берегитесь отпружинивающего удара после устранения нагрузки.
14. Поддерживайте рукоятки сухими, чистыми и очищенными от масла.
15. Работайте с пилой только в пространствах с хорошей вентиляцией.
16. Не пытайтесь отсечь дерево если Вы специально не обучены этому.
17. Все работы по обслуживанию пилы, кроме перечисленных здесь указаний по безопасности технического обслуживания, должны производиться только компетентными сотрудниками сервиса по обслуживанию бензиновых цепных пил SPARKY.
18. Когда переносите цепную пилу всегда покрывайте шину чехлом.
19. Не допускается работа с пилой в близости до легковоспламеняющимися жидкостями или газами ни в закрытых помещениях, ни в открытых пространствах. В противном случае может последовать взрыв и/или пожар.
20. Не заправляйте топливом, маслом или смазкой во время работы двигателя пилы.
21. Не допускается управление цепной пилой несовершеннолетними лицами. Это не относится к лицам старше 16 лет, проходящих обучение под руководством специалиста.
22. Перед выполнением среза проверьте на наличие в древесине внешних тел (клинов, гвоздей, камней и пр.).
23. Используйте инструмент по назначению. Используйте пилу только для резки древесины. Не используйте пилу в целях, для которых она не предназначена. Например, не используйте пилу для резки пластмассы, кладки или других материалов, которые не используются в строительстве.

ПРИМЕЧАНИЕ: Это дополнение предназначено главным образом для потребителя

или для тех, кто использует этот инструмент время от времени. Эта пила предназначена для сравнительно редкого использования собственниками домов, вилл и отдыхающих в целях общего назначения, как например отсечение деревьев, подрезание, резка дров для обогрева и пр. Несмотря на то, что цепная пила оснащена анти-вибрационной системой, чрезмерно продолжительная непрерывная работа с ней может вызвать нарушения в кровообращении рук оператора, обусловленные вибрациями.

МЕРЫ ПРЕДОСТОРОЖНОСТИ ПРОТИВ ОТСКОКА

Отскок происходит, когда передняя часть или верхушка ведущей шины соприкасается с каким-либо предметом или если дерево придавит или при заклинивании цепи в выполненном срезе. При соприкосновении с верхушкой шины следует мгновенный обратный удар, при котором шина отскакивает вверх и обратно к оператору.

Придавливание цепи в верхней части шины может быстро вытолкнуть шину к оператору. Каждый из этих обратных ударов может стать причиной потери контроля над инструментом, что может стать причиной несчастного случая. Не рассчитывайте только на предохранительные устройства, встроенные в пилу. В качестве пользователя этого инструмента Вам следует предпринимать некоторые меры для уменьшения опасности возникновения несчастных случаев во время работы.

1. После ознакомления с механизмом отскока, Вы уже можете элиминировать элемент неожиданности, который зачастую является причиной несчастных случаев.
2. Во время работы с цепной пилой крепко держите ее обеими руками, правая рука должна быть поставлена на заднюю рукоятку, а левая рука - на переднюю. Рукоятку пилы следует держать крепко, плотно охватив ее всеми пальцами руки. Это поможет уменьшить отскок и сохранить контроль над пилой. Не выпускайте пилу.
3. Перед началом работы убедитесь в том, что на рабочей площадке не имеется препятствий. Не позволяйте, чтобы верхняя часть шины прикасалась к стволу, ветке или какому бы то ни было другому препятствию, по которому может прийти удар во время работы с пилой.
4. Режьте пилой при высокой скорости двигателя.

5. Не вытягивайтесь и не выполняйте резку выше уровня плеч.
6. Соблюдайте рекомендуемые производителем указания для заточки и натяжения цепи.
7. Используйте только оригинальные запасные шины и цепи, указанные производителем или эквивалентные им.

ПРИМЕЧАНИЕ: Цепь с низким отскоком - это цепь, которая отвечает требованиям по отношению к отскоку.

ОСОБЕННО ВАЖНО ДЛЯ БЕЗОПАСНОСТИ. ПОДРОБНЕЕ ОБ ОТСКОКЕ



ПРЕДУПРЕЖДЕНИЕ: Отскок причиняет опасную потерю контроля над пилой и может причинить серьезную или даже смертельную травму оператору или кому-либо близстоящему. Всегда будьте начеку. Отскок с вращением и отскок от заклинивания являются главными опасностями во время работы с цепными пилами и основной причиной большинства несчастных случаев.



Рис. 1А



Рис. 1В

БЕРЕГИТЕСЬ:

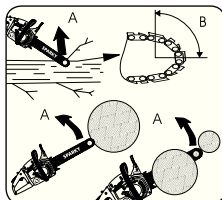
| ОТСКОКА С ВРАЩЕНИЕМ (Рис. 1А) | ВОЗДЕЙСТВИЯ ПРИ ОТСКОКЕ ОТ ЗАКЛИНИВАНИЯ (Рис. 1В) |
|----------------------------------|--|
| А = Траектория отскока | А = Вытягивание |
| В = Зона задействия отскока | В = Твердые объекты С = Выталкивание |

Лобовое соприкосновение с верхушкой шины может вызвать молниеносную обратную реакцию, при которой шина отскочит вверх и обратно к оператору.

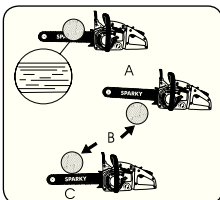
Заклинивание цепи в нижней части шины **выталкивает** пилу наружу от оператора.

Заклинивание цепи в верхней части шины **толкает** шину обратно к оператору.

Любое из этих воздействий может стать причиной потери контроля над пилой и нанесения серьезной травмы.

ТАБЛИЧКА, ПРЕДУПРЕЖДАЮЩАЯ ОБ ОТСКОКЕ

На рычаге приведения в действие тормоза / предохранительный щит имеется предупреждающая табличка. Перед тем, как приступить к работе с машиной внимательно ознакомьтесь с содержанием этой таблички, а также и с перечисленными здесь инструкциями по безопасности.

Цветная маркировка символов означает следующее: (Рис. 2)



ПРЕДУПРЕЖДЕНИЕ: КРАСНЫЙ

Предупреждает, что не следует выполнять небезопасную операцию.

ЗЕЛЕНЬИ РЕКОМЕНДУЕТСЯ

Рекомендуемая процедура резки.



Рис. 2

ПРЕДУПРЕЖДЕНИЕ:

1. Избегайте лобового соприкосновения с шиной.
2. Берегитесь отскока.
3. Не пытайтесь держать пилу одной рукой.

РЕКОМЕНДАЦИЯ:

4. Крепко держите пилу обеими руками.

IV - Ознакомление с цепной пилой

1. Ведущая шина
2. Цепь
3. Винт натяжения цепи
4. Искровой разрядник
5. Рычаг тормоза / Предохранительный щит
6. Передняя рукоятка
7. Ручка стартера
8. Свеча зажигания
9. Крышка воздушного фильтра
10. Выключатель СТОП
11. Рычаг защитного выключателя
12. Крышка топливного резервуара
13. Крышка стартера
14. рычажка резервуара для масла

15. Задняя рукоятка
16. Блокировка рычага газа
17. Рычаг всасывателя
18. Гайки для затягивания шины
19. Рычаг газа
20. Держатель цепи
21. Шумоглушитель / Крышка сцепления
22. Зубчатая опора
23. Чехол

МЕРЫ ДЛЯ УЛУЧШЕНИЯ БЕЗОПАСНОСТИ

Числа, проставленные перед описаниями, соответствуют нумерации основных элементов для облегчения поиска.

2. **Цепь с низким отскоком** способствует чувствительному уменьшению отскока или его силы, благодаря специально проектированным ограничителям глубины и буферным звеньям.
4. **Искровой разрядник** задерживает углеводородные и другие сгораемые частицы размером свыше 0,6 мкм из потока отработанных газов.
5. **Рычаг тормоза цепи / предохранительный щит** предохраняет левую руку оператора при ее соскальзывании с передней рукоятки во время работы.
5. **Тормоз цепи** предусмотрен для уменьшения вероятности несчастного случая из-за отскока, останавливая движущуюся цепь за миллисекунды. Он приводится в действие с помощью рычага.
10. **Выключатель СТОП** при перемещении моментально останавливает двигатель. Для пуска или повторного пуска двигателя, выключатель следует поставить в положение ПУСК.
11. **Рычаг защитного выключателя** предотвращает случайное ускорение двигателя. На рычаг газа (19) не следует нажимать до тех пор, пока нажата блокировка газа.
20. **Держатель цепи** уменьшает опасность возникновения травмы в случае разрыва или выхода цепи из канавки. Держатель цепи предназначен для того, чтобы уловить развеваяющую цепь.
21. **Шумоглушитель / крышка сцепления** предохраняет руки и воспламеняющиеся материалы от соприкосновения с горячим шумоглушителем.
22. **Зубчатая опора** является приспособлением, предусмотренным обеспечить без-

опасность и удобство во время работы. Зубчатая опора повышает устойчивость оператора во время выполнения вертикальных срезов.

ПРИМЕЧАНИЕ. Подробно изучите свою цепную пилу и обстоятельно ознакомьтесь с ее частями.

V - Указания по монтажу

ПРИНАДЛЕЖНОСТИ ДЛЯ МОНТАЖА

При сборке цепной пилы Вам будет необходимо следующее:

1. Комбинированный гаечный ключ-отвертка (включен в комплектацию).
2. Рукавицы для тяжелой работы (доставляются потребителем).

ТРЕБОВАНИЯ К МОНТАЖУ

Перед первоначальным пуском в эксплуатацию новой цепной пилы необходим монтаж шины и цепи, натяжение цепи, заправка подходящей топливной смесью и заполнение резервуара для смазочного масла.



ПРЕДУПРЕЖДЕНИЕ: Не включайте пилу пока она не будет подготовлена правильно!

Прочитайте до конца всю инструкцию по эксплуатации перед тем как начать работать цепной пилой. Обратите особое внимание на все требования по безопасной работе.

Эта инструкция по эксплуатации представляет собой также и справочное пособие и руководство к работе, которые обеспечивают общую информацию о монтаже, работе и технической поддержке цепной пилы.

МОНТАЖ ВЕДУЩЕЙ ШИНЫ / ЦЕПЬ / КРЫШКА СЦЕПЛЕНИЯ



ПРЕДУПРЕЖДЕНИЕ: Носите защитные рукавицы всегда, когда работаете с цепью.



ВНИМАНИЕ: Используйте только оригинальную ведущую шину с отверстием для впуска масла (А), чтобы обеспечить смазку шины и цепи (Рис. 3А).

Монтаж ведущей шины:

1. Убедитесь в том, что рычаг тормоза цепи вытяннут назад и освобожден (Рис. 3В).
2. Устраните обе гайки (В), закрепляющие шину. Расслабьте оба винта в задней части крышки сцепления (С). Снимите крышку (Рис. 3С).
3. С помощью отвертки завинчивайте регулирующий винт (D) против часовой стрелки до тех пор, пока ведущий элемент (E) (выступающий наружу зубец) не дойдет до конца своего пути к барабану сцепления и цепному зубчатому колесу (Рис. 3D).
4. Поставьте конец шины щелью вверх на оба болта для крепления шины (F). Поставьте шину так, чтобы регулирующий зубец занял место в нижнем отверстии (G) шины (Рис. 3E).



Рис. 3А



Рис. 3В

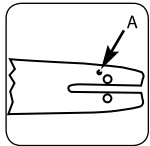

Рис. 3С



Рис. 3D

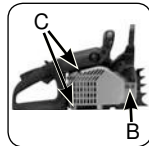

Рис. 3E

Монтаж цепи:

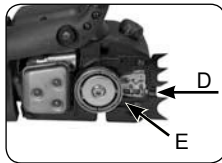

ПРЕДУПРЕЖДЕНИЕ: Всегда надевайте рукавицы для тяжелой работы, когда прикасаетесь или натягиваете цепь.

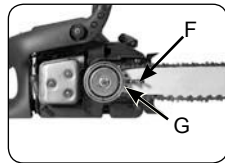
1. Расстелите цепь в круг, направив режущие кромки (А) по ходу часовой стрелки по периферии (Рис. 4А).
2. Натяните цепь около ведущего цепного колеса (В) за сцеплением (С). Проверьте хорошо ли поставлены звенья между зубьями цепного колеса (Рис. 4В).
3. Вставьте звенья в канавку (D) по периферии шины (Рис. 4В).

ПРИМЕЧАНИЕ: Цепь может слегка провиснуть в нижней части шины. Это нормально.

4. Поставьте крышку сцепления и затяните оба винта. Убедитесь, что цепь не соскальзывает с шины. Поставьте обе гайки для

закрепления шины, затяните их вручную и далее соблюдайте инструкции по регулированию натяжения цепи.

ПРИМЕЧАНИЕ: На данном этапе гайки для крепления шины затягиваются только вручную, поскольку необходимо регулирование натяжения. Далее следуйте инструкциям, содержащимся в разделе **РЕГУЛИРОВАНИЕ НАТЯЖЕНИЯ ЦЕПИ**.



Рис. 4А



Рис. 4В

РЕГУЛИРОВАНИЕ НАТЯЖЕНИЯ ЦЕПИ

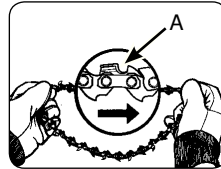
Правильное натяжение цепи имеет исключительно важное значение, поэтому состояние цепи должно проверяться как перед началом, так и во время работы.

Отделите необходимое время для регулирования цепи, чтобы повысить производительность пилы и продлить срок ее службы.

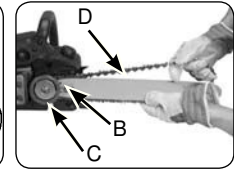

ПРЕДУПРЕЖДЕНИЕ: Всегда надевайте рукавицы для тяжелой работы, когда прикасаетесь или натягиваете цепь.

Регулирование цепи:

1. Держите верхушку шины повернутой кверху и вращайте регулирующий винт (3) по ходу часовой стрелки, чтобы увеличить натяжение цепи. Вращение винта (3) против часовой стрелки уменьшает натяжение цепи. Убедитесь в том, что цепь расположена по всей периферии шины (Рис. 5).
2. После того, как цепь будет отрегулирована и пока Вы все еще держите верхушку шины кверху, затяните надежно гайки, закрепляющие шину. Цепь считается правильно натянутой, если она не провисла и может передвигаться по шине без усилий рукой, одетой в рукавицу.

ПРИМЕЧАНИЕ: Если цепь передвигается с трудом по шине или останавливается, это означает, что натяжение чрезмерно. В таком случае необходимо выполнить следующее:

- А. Слегка расслабьте обе гайки для крепления шины. Уменьшите натяжение, медленно

вращая регулирующий винт против часовой стрелки. Передвигайте цепь назад и вперед по шине. Продолжите регулировать до тех пор, пока она не начнет вращаться свободно, но будучи вложенной в шину. Увеличьте натяжение, вращая регулирующий винт по ходу часовой стрелки.

- В. После того, как цепь будет правильно натянута, придерживая шину верхушкой кверху, затяните надежно обе гайки, закрепляющие шину.



ВНИМАНИЕ: Новая цепь быстро провисает и ее необходимо натягивать после выполнения 5 срезов. Это характерно для новых цепей и со временем интервал между натяжениями быстро нарастает.



Рис. 5



ВНИМАНИЕ: В случае, если цепь чрезмерно провисла или слишком сильно натянута, зубчатое колесо, шина, цепь и коленчатый вал изнашиваются намного быстрее. Рассмотрите Рис. 6, на котором проиллюстрировано правильное натяжение при холодной цепи (А), горячей цепи (В), а также цепи, натяжение которой необходимо отрегулировать (С).

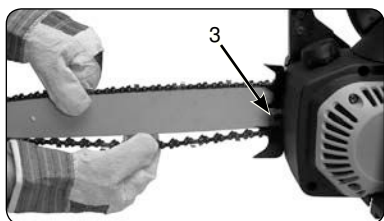

Рис. 6

МЕХАНИЧЕСКОЕ ИСПЫТАНИЕ ТОРМОЗА ЦЕПИ

Цепная пила оснащена тормозом цепи, который уменьшает вероятность несчастного

случая по причине отскока. Тормоз приходит в действие, если приложен натиск на рычаг тормоза, когда при отскоке рука оператора ударит по рычагу тормоза. При заедании тормоза цепь резко останавливается.

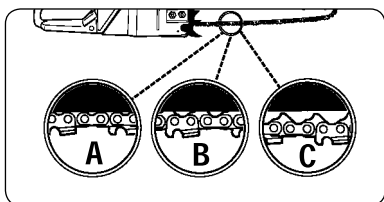

ПРЕДУПРЕЖДЕНИЕ: Предназначение тормоза цепи - уменьшить вероятность травмы ввиду отскока, но он не обеспечивает задуманную степень защиты в случае небрежной работы. Всегда проверяйте тормоз цепи перед началом работы, а также периодически во время работы.

Чтобы проверить тормоз цепи:

1. Тормоз цепи не приведен в действие (цепь может перемещаться), когда рычаг тормоза оттянут назад и застопорен (Рис. 7А).
2. Тормоз цепи приведен в действие (цепь остановилась), когда рычаг тормоза направлен вперед. Вам не должно удастся переместить цепь (Рис. 7В).

ПРИМЕЧАНИЕ: Должно быть возможным застопорение рычага тормоза в обоих положениях. Если чувствуется сопротивление при перемещении или рычаг не может быть перемещен в одно из двух положений, не используйте цепную пилу. Сразу же отнесите ее в авторизованный сервис SPARKY для ремонта.



Рис. 7А



Рис. 7В

VI - Топливная смесь и смазка

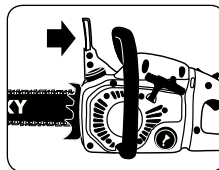
ТОПЛИВНАЯ СМЕСЬ

Для достижения наилучших результатов используйте бензин без содержания свинца со стандартным качеством, смешанный со специальным маслом для двухтактных двигателей марки SPARKY в пропорции 40:1. Используйте указанные в Таблице для приготовления топливной смеси пропорции для смешивания.

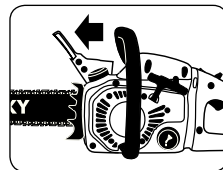

ПРЕДУПРЕЖДЕНИЕ: Не допускается заправка пилы чистым бензином. Это вызовет продолжительное повреждение двигателя и аннулирует гарантию производителя на это изделие. Никогда не используйте топливную смесь, которая хранилась более 90 дней.



ПРЕДУПРЕЖДЕНИЕ: В том случае, если необходимо использовать смазочное масло для 2-тактного двигателя, иное, чем специально произведенное масло SPARKY, то это должно быть высококачественное масло для 2-тактных двигателей с воздушным охлаждением, смешанное в пропорции 40:1. Не используйте смазочные продукты для 2-тактных двигателей с рекомендуемой пропорцией смешивания 100:1. Если причиной повреждения двигателя окажется недостаточная смазка, то это аннулирует гарантию производителя на двигатель.

ПРИГОТОВЛЕНИЕ ТОПЛИВНОЙ СМЕСИ

Смешайте топливо со смазочным маслом для 2-тактных двигателей марки SPARKY в узаконенном для использования емкости. Используйте Таблицу для приготовления топливной смеси для правильного определения пропорции бензина и масла.

Взболтайте емкость, чтобы добиться полного смешения.



ПРЕДУПРЕЖДЕНИЕ: Отсутствие смазочного масла аннулирует гарантию на двигатель.

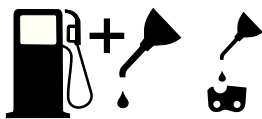

Смесь бензина и смазочного масла 40:1

Только смазочное масло

Таблица приготовления топливной смеси

| Бензин | Смазочное масло SPARKY | |
|----------------------|--|-----------------|
| Литры | Литры | см ³ |
| 1 | 0,025 | 25 |
| 2 | 0,050 | 50 |
| 3 | 0,075 | 75 |
| 5 | 0,125 | 125 |
| 10 | 0,250 | 250 |
| Пропорция смешивания | 40 частей бензина и 1 часть смазочного масла | |

РЕКОМЕНДАЦИИ ПО ТОПЛИВУ

Некоторые стандартные марки бензина смешиваются с такими окислителями, как алкоголь или соединения эфира, чтобы отвечать требованиям к чистоте воздуха.

Двигатель цепной пилы SPARKY проектирован работать на любом бензине, предназначенном для заправки автомобилей, исключительно и на бензине, смешанном с окислителями.

СМАЗКА ЦЕПИ И ШИНЫ

Когда заправляете резервуар для топлива всегда доливайте и резервуар для масла цепи. Для этого рекомендуем употреблять смазочное масло SPARKY, которое содержит добавки для уменьшения трения и изнашивания, а также препятствует накоплению смолы на шине и цепи.

VII - Указания по работе

ПРЕДПУСКОВАЯ ПРОВЕРКА ДВИГАТЕЛЯ

1. Заправьте резервуар для топлива (А) правильной топливной смесью (Рис. 8).
2. Наполните резервуар для масла (В) правильно подобранной смазкой для цепи и шины (Рис. 8).
3. Убедитесь в том, что тормоз цепи (С) освобожден перед пуском пилы (Рис. 8).



Рис. 8

ПУСК ДВИГАТЕЛЯ

1. Для пуска двигателя переместите вверх красный выключатель СТОП (D) (Puc. 9B). Всосыватель имеет 3 положения: ВЫКЛЮЧЕНО |♦| (A), СРЕДНЕЕ ПОЛОЖЕНИЕ |◀| (B) и ВКЛЮЧЕНО |▶| (C) (Puc. 9A).
2. Нажмите 10 раз на мех насоса для топлива (E) (Puc. 9C).
3. Переместите рычаг всасывателя (F) в положение ВКЛЮЧЕНО |▶| (Puc. 9D).
4. Подайте газ: нажмите и задержите кнопку (G), прижмите рычаг газа (H), освободите рычаг, а после этого и кнопку (Puc. 9E).
5. Поставьте пилу на твердую и ровную поверхность. Держите пилу крепко, как это показано. Резким движением потяните стартер 4 раза. Берегитесь движущейся цепи! (Puc. 9F).
6. Переместите рычаг всасывателя (E) в среднее положение |◀| (Puc. 9G).
7. Крепко придерживая пилу резко вытяните стартер 4 раза. Двигатель должен завестись (Puc. 9H).
8. Подождите, чтобы двигатель согрелся 10 секунд. Нажмите и освободите рычаг (I) для ХОЛОСТОГО ХОДА и перейдите к шагу 9 (Puc. 9I).
9. Переместите рычаг всасывателя (E) в положение (ВЫКЛЮЧЕНО) |♦| (Puc. 9J). Если двигатель не заведется, повторите вышеописанные операции.

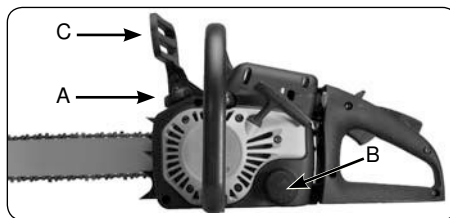
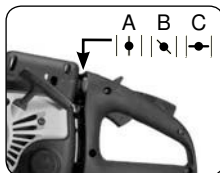

Puc. 9A

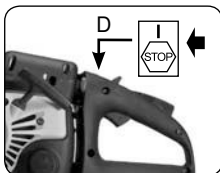

Puc. 9B

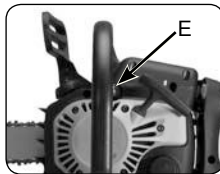

Puc. 9C

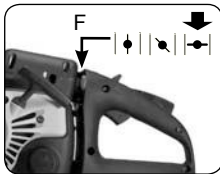

Puc. 9D

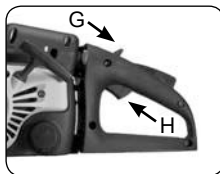

Puc. 9E

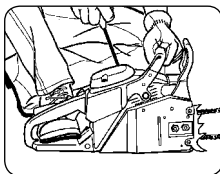

Puc. 9F

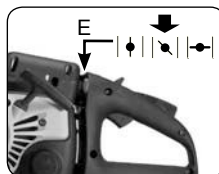

Puc. 9G

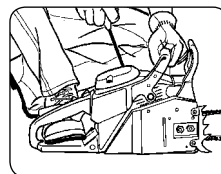

Puc. 9H

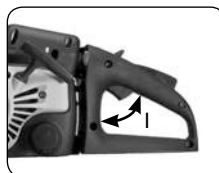

Puc. 9I

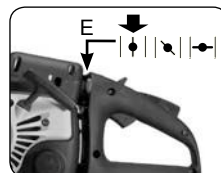

Puc. 9J

ПОВТОРНЫЙ ПУСК ТЕПЛОГО ДВИГАТЕЛЯ

1. Убедитесь в том, что выключатель находится в положении ПУСК (I).
2. Нажмите 10 раз на мех насоса для топлива.
3. Переместите рычаг всасывателя в |◀| СРЕДНЕЕ ПОЛОЖЕНИЕ.
4. Нажмите на блокирующую кнопку газа.
5. Резким движением вытяните стартер 4 раза. Двигатель должен завестись.
6. Переместите рычаг всасывателя в положение |♦| (ВЫКЛЮЧЕНО).
7. Освободите кнопку, перекрывающую подачу газа.

ОСТАНОВКА ДВИГАТЕЛЯ

1. Освободите рычаг и подождите пока двигатель восстановит скорость на холостом ходе.
2. Чтобы остановить двигатель переместите вниз выключатель СТОП (O). (Puc. 10)

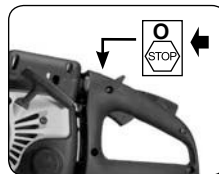

Puc. 10

ПРИМЕЧАНИЕ: Для аварийной остановки, просто задействуйте тормоз цепи и переместите вниз выключатель СТОП (O).

ФУНКЦИОНАЛЬНОЕ ИСПЫТАНИЕ ТОРМОЗА ЦЕПИ

Периодически проверяйте тормоз цепи, чтобы обеспечить его правильную работу. Производите проверку тормоза перед каждым началом работы, после продолжительной работы и всегда во время обслуживания.

Проверка тормоза цепи:

1. Поставьте пилу на чистую, твердую и ровную поверхность.
2. Запустите двигатель.
3. Возьмитесь за заднюю рукоятку (А) правой рукой (Рис. 11).
- 4.левой рукой крепко возьмитесь за переднюю рукоятку (В), а не за рычаг тормоза цепи (С) (Рис. 11).
5. Нажмите на рычаг газа до 1/3 от его хода, после этого сразу же задействуйте рычаг тормоза цепи (С) (Рис. 11).



ПРЕДУПРЕЖДЕНИЕ: Задействуйте тормоз медленно и обдуманно. Действуйте осторожно, чтобы цепь ни с чем не соприкоснулась, не позволяйте, чтобы верх пилы направился вверх.

6. Цепь должна сразу же остановиться. Когда это произойдет, сразу же освободите рычаг газа.



ПРЕДУПРЕЖДЕНИЕ: Если цепь не останавливается, выключите двигатель и отнесите пилу в ближайший авторизованный сервис по обслуживанию инструментов SPARKY.

7. Если тормоз цепи функционирует нормально, выключите двигатель и верните тормоз цепи в свободное положение.



Рис. 11

СМАЗКА ЦЕПИ И ШИНЫ

Правильная смазка имеет существенное значение для доведения до минимума трения с шиной.

Никогда не оставляйте шину и цепь без достаточного количества смазки. Работа пилы с недостаточной смазкой сокращает производительность работы и уменьшает срок службы пилы, вызывает быстрое затупление пилы и является причиной преждевременного изнашивания шины из-за перегрева. Признаком недостаточного количества масла является выделение дыма, обесцвечивание шины и накопление смолы.

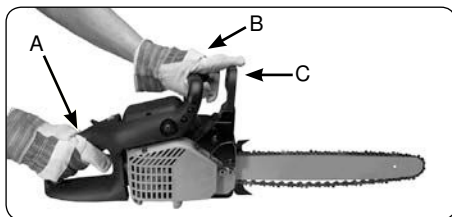
ПРИМЕЧАНИЕ: Во время работы цепь провисает, это в особой мере касается новой цепи, поэтому необходимо периодически регулировать и натягивать цепь. В случае с новой цепью необходимо производить натяжение приблизительно каждые 5 минут работы.

АВТОМАТИЧЕСКОЕ СМАЗЫВАНИЕ

Цепная пила оснащена системой автоматического смазывания, которая обеспечивает необходимое количество смазки к шине и цепи. При увеличении скорости двигателя увеличивается приток масла к шине. Приток масла не регулируется вручную. Резервуар для масла опорожняется приблизительно за то же самое время, в течении которого расходуется и топливо.

VIII - Инструкции по резке пилой

ОТСЕЧЕНИЕ

Отсечение это термин, определяющий отрезание и валку дерева. Маленькие деревья диаметром до 15–18 см обыкновенно отсекаются лишь одним срезом. На более крупных деревьях необходимо предварительно выполнить подрез. Подрез определяет направление, в котором упадет дерево.



ПРЕДУПРЕЖДЕНИЕ:

Предварительно наметьте себе путь для выхода (А) и расчистите его от возможных препятствий перед тем как приступить к выполнению срезов. Маршрут к отходу должен быть в направлении, обратном направлению предполагаемого падения дерева, как это показано на Рис. 12.



ВНИМАНИЕ: При отсечении дерева, растущего на склоне, оператор должен встать на более высокую сторону площадки, поскольку дерево может скатиться или соскользнуть вниз после отсечения.

ПРИМЕЧАНИЕ: Направление падения (В) определяется подрезом. Перед тем как приступить к каким бы то ни было срезам, оцените распределение больших веток, центр тяжести кроны и естественный наклон дерева, чтобы определить направление падения.



Рис. 12



ПРЕДУПРЕЖДЕНИЕ: Не допускается отсечение дерева при наличии сильного или переменного ветра или в случае существования опасности повреждения имущества. Посоветуйтесь с профессионалистом-дровосеком. Не допускается отсечение дерева, если существует опасность повреждения электропровода; Уведомите предварительно электрическую компанию перед тем, как отсечь дерево.

Отсечение дерева:

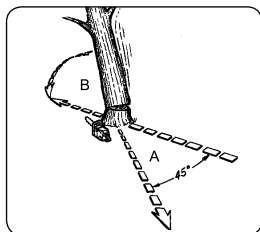
Обычно отсечение дерева состоит из двух основных операций, подреза (С) и выполнения окончательного среза для повала дерева (D). Начните подрез (С) с той стороны дерева, которая находится в предусмотренном направлении падения (Е). Убедитесь в том, что подрез не входит слишком глубоко в ствол. Подрез (С) должен выполняться так, чтобы неотрезанной осталась достаточно толстая и прочная часть ствола (F). Подрез должен быть достаточно широким, чтобы до конца направлять дерево при валке.



ПРЕДУПРЕЖДЕНИЕ: Не ходите перед деревом, которое уже подрезано. Окончательный срез (D) выполняется с обратной стороны дерева в 3–5 см над горизонтальной основой подреза (С) (Рис. 13).

Никогда не срезайте ствол до конца. Всегда оставляйте неотрезанной достаточно толстую и прочную часть ствола (F). Эта неотрезанная часть предотвращает преждевременное падение дерева и направляет его при падении. Если Вы перережете ствол до конца, то утратите контроль над направлением падения.

Поставьте в срез клин или рычаг до того, как дерево станет нестабильным и начнет двигаться. Таким образом Вы предотвратите заклинивание шины в срезе, если Вы неправильно определили направление падения. Пред тем, как повалить дерево убедитесь в том, что в зоне падения дерева нет посторонних наблюдателей.



Рис. 13



ПРЕДУПРЕЖДЕНИЕ: Всегда перед тем, как выполнить окончательный срез, проверяйте еще раз, нет ли в рабочей зоне посторонних наблюдателей, животных или препятствий.

Окончательный срез:

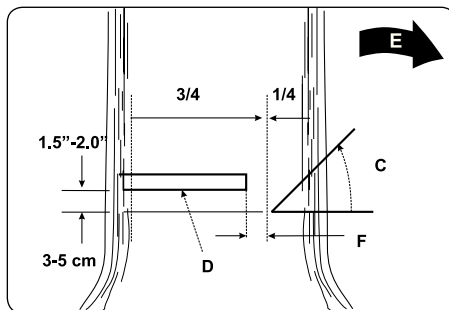
1. Используйте деревянные или пластмассовые клинья (А), чтобы предотвратить заклинивание шины или цепи (В) в срезе. Клинья также управляют вакой (Рис. 14А).
2. Когда диаметр ствола больше длины шины, выполняются 2 среза, как это показано на (Рис. 14В).



Рис. 14А



Рис. 14В

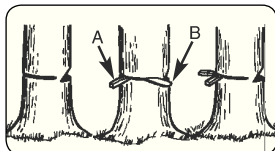

ПРЕДУПРЕЖДЕНИЕ: Во время окончательного среза при приближении пилы к неотрезанной части ствола, дерево начнет падать.

Когда дерево начнет падать, уберите пилу из среза, остановите двигатель, оставьте пилу на земле и удалитесь из зоны по наметенному пути для отхода (Рис. 12).

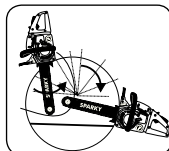
ОБРУБКА ВЕТВЕЙ

Обрубка ветвей – это отрезание ветвей уже поваленного дерева. Не отрезайте ветки, поддерживающие ствол и не позволяющие ему скатиться (А), пока не распилите ствол поперек (Рис. 15).

Ветки, подверженные внешней нагрузке, следует отрезать снизу вверх во избежание заклинивания пилы.



ПРЕДУПРЕЖДЕНИЕ: Не допускается обрубание веток, если Вы наступили на ствол.



Рис. 15



Рис. 16А

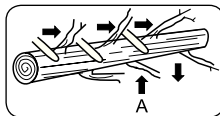

Рис. 16В

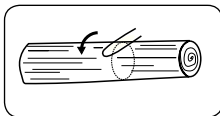

Рис. 16С

ПОПЕРЕЧНАЯ РЕЗКА

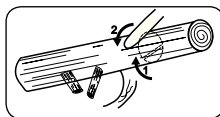
Поперечная резка выполняется поперек древесных волокон. При работе на наклонной площадке убедитесь в том, что заняли устойчивое положение и что Вы стоите на более высокой стороне склона по отношению к стволу. Желательно, чтобы ствол подпирали опоры так,

чтобы подлежащий резке конец не лежал на земле.

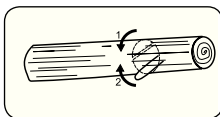
Если ствол опирается с обеих сторон и Вам необходимо пилить в середине, выполните срез сверху вниз до половины ствола и завершите срез снизу. Так Вы предотвратите заклинивание шины и цепи в стволе. Будьте осторожны, чтобы цепь не врезалась в землю, поскольку это вызовет быстрое затупление цепи.

Когда режете поперек на склоне, всегда занимайте позицию в верхней части.

1. В случае, когда ствол опирается по всей своей длине: вводите пилу сверху вниз и одновременно с этим следите, чтобы цепь не врезалась в землю (Рис. 16А).
2. В случае, когда ствол опирается одним концом: сначала выполните срез снизу до 1/3 диаметра ствола во избежание раскалывания. После этого закончите срез сверху, так, чтобы он совпал с первым срезом и во избежание заклинивания. (Рис. 16В).
3. В случае, когда ствол опирается своими обоими концами: сначала выполните срез сверху до 1/3 диаметра ствола, чтобы избежать раскалывания. После этого закончите срез снизу, так, чтобы он совпал с первым срезом и во избежание заклинивания (Рис. 16С).

ПРИМЕЧАНИЕ: При поперечной резке наиболее подходящий способ закрепления ствола – поставить его на подставку для резки деревьев (козлы). Когда это сделать невозможно ствол следует приподнять и установить его на куски веток или бревна. Вам следует убедиться в том, что ствол надежно закреплен.

РЕЗКА ДЕРЕВЬЕВ НА ПОДСТАВКЕ (КОЗЛАХ)

При поперечной резке правильное положение тела имеет основное значение для личной безопасности и обеспечения легкости работы. (Рис. 17).

- А. Во время резки крепко держите пилу обеими руками справа от тела.
- В. Держите левую руку максимально выпрямленной.
- С. Поддерживайте равновесие, опираясь на обе ноги.



ВНИМАНИЕ: Во время резки пилой Вы должны быть уверены в том, что цепь и шина смазываются хорошо.



Рис. 17

IX - Техническое обслуживание

Обслуживание цепной пилы, за исключением упомянутых здесь операций, должны производиться правоспособным лицом в авторизованных сервисах по гарантийному и внегарантийному обслуживанию инструментов SPARKY.

ПРОФИЛАКТИЧЕСКОЕ ОБСЛУЖИВАНИЕ

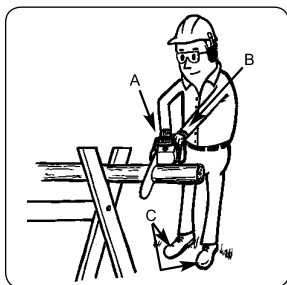
Хорошая профилактическая поддержка и регулярные проверки увеличат долговечность и улучшат эксплуатационные качества цепной пилы SPARKY. Ниже перечислены рекомендуемые виды деятельности по поддержке цепной пилы.

В некоторых случаях может возникнуть необходимость очистки, регулирования и замены частей через более краткие периоды, нежели что указаны здесь.

| Схема деятельности по обслуживанию | | После каждого использования | | После работы в часах | |
|------------------------------------|---------------------------------|-----------------------------|----|----------------------|----|
| ЭЛЕМЕНТ | ДЕЯТЕЛЬНОСТЬ | 10 | 20 | 10 | 20 |
| Винты/гайки/болты | Проверка / Натяжение | | ✓ | | |
| Воздушный фильтр | Очистка или замена | | | | ✓ |
| Топливный фильтр | Замена | | ✓ | | |
| Свеча зажигания | Очистка / Регулирование/ Замена | | ✓ | | |
| Искровой разрядник | Проверка | | ✓ | | |
| Шланги для топлива | Проверка | ✓ | | | |
| | Замена при необходимости | | | | |

| Компоненты тормоза цепи | Проверка | ✓ | | |
|-------------------------|--------------------------|---|--|--|
| | Замена при необходимости | | | |

ВОЗДУШНЫЙ ФИЛЬТР

ВНИМАНИЕ: Не допускается работа с пилой без воздушного фильтра. В двигатель попадут пыль и почва, которые повредят его. Содержите в чистоте воздушный фильтр!

Очистка воздушного фильтра:

1. Снимите крышку (9), отвинтив винты, которые ее закрепляют. Крышка поднимется.
2. Вытащите воздушный фильтр (А) из его коробки (В) (Рис. 18).
3. Почистите воздушный фильтр. Вымойте его чистой теплой мыльной водой. Ополосните его чистой холодной водой. Полностью высушите воздушный фильтр.

ПРИМЕЧАНИЕ: Лучше всего располагать запасными воздушными фильтрами.

4. Монтируйте воздушный фильтр. Поставьте крышку двигателя/воздушного фильтра. Убедитесь, что крышка поставлена правильно. Затяните хорошо винты для закрепления крышки.

ВНИМАНИЕ: Не допускается поддержка пилы, когда двигатель горячий во избежание опасности ожога рук или пальцев.



Рис. 18

ТОПЛИВНЫЙ ФИЛЬТР

⚠ ВНИМАНИЕ: Запрещается работа с пилой без топливного фильтра. Фильтр для топлива необходимо менять через каждые 20 часов работы. Перед началом замены фильтра полностью опорожните резервуар для топлива.

1. Демонтируйте крышку воздушного фильтра.
2. Изогните кусок мягкой проволоки.
3. Введите руку в отверстие резервуара для топлива и прикрепите шланг. Внимательно вытягивайте его к отверстию, пока не ухватите его пальцами.

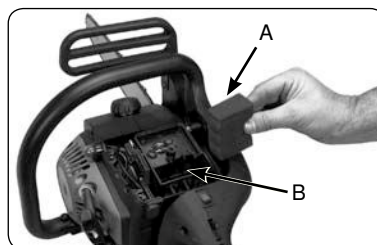
ПРИМЕЧАНИЕ: Не вытягивайте до конца шланг из резервуара.

4. Вытащите фильтр (A) из резервуара (Рис. 19).
5. Вытяните фильтр вращающим движением. Выбросьте фильтр.
6. Поставьте на шланг новый топливный фильтр. Введите конец фильтра в отверстие резервуара. Убедитесь в том, что фильтр находится в углу на дне. В случае необходимости используйте длинную отвертку, чтобы разместить фильтр.
7. Заправьте свежей смесью бензина и масла. Закройте крышку резервуара.



Рис. 19

ИСКРОВОЙ РАЗРЯДНИК

ПРИМЕЧАНИЕ: При засоренном искровом разряднике производительность резко падает.

1. Снимите оба болта (A), расслабьте оба винта (B), закрепляющие крышку тормоза цепи (Рис. 20А).
2. Снимите крышку тормоза. Отверните все три винта, закрепляющие шумоглушитель к цилиндру. После того, как снимите винты, шумоглушитель приподнимется.

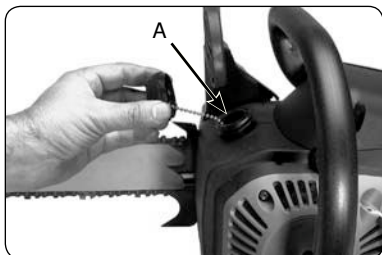
3. Отделите друг от друга обе половинки шумоглушителя (C). Снимите оба металлических глушителя (D) и дистанционные трубы (E).
4. Выбросьте использованный искровой разрядник (F) и замените его новым (Рис. 20В).
5. Соберите в обратном порядке части шумоглушителя и поставьте его на цилиндр. Крепко затяните крепежные элементы.



Рис. 20А



Рис. 20В

СВЕЧА ЗАЖИГАНИЯ

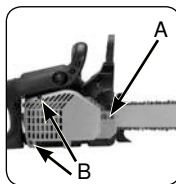
ПРИМЕЧАНИЕ: Для эффективной работы с пилой необходимо содержать свечу в чистоте и очищать ее от нагара, а расстояние между электродами должно быть правильно отрегулировано.

1. Опустите рычаг СТОП вниз.
2. Отсоедините клемму (A) от свечи зажигания (B), одновременно с этим вытягивая ее и сгибая (Рис. 21).
3. Снимите свечу зажигания при помощи специального ключа для свечей. НЕ ИСПОЛЬЗУЙТЕ НИКАКОЙ ДРУГОЙ ИНСТРУМЕНТ.
4. Вставьте новую свечу зажигания с расстоянием между электродами 0,635 mm.

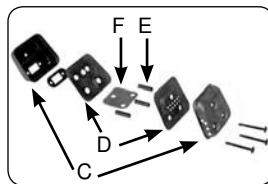

Рис. 21

РЕГУЛИРОВАНИЕ КАРБЮРАТОРА

Карбюратор фабрично отрегулирован для оптимальной работы. В случае необходимости в дальнейшем регулировании, отнесите цепную пилу в ближайший авторизованный сервис.

КОНСЕРВАЦИЯ ЦЕПНОЙ ПИЛЫ

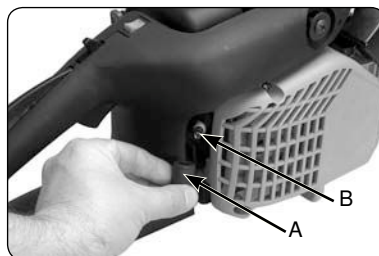
В случае необходимости хранения цепной пилы более 30 дней необходима ее консервация. Если не будут соблюдены инструкции по консервации, оставшееся в карбюраторе топливо испарится, оставляя вязкий желеобразный осадок. Это впоследствии доведет до трудного пуска двигателя и связанного с этим дорогостоящего ремонта.



ВНИМАНИЕ: Не допускается хранение цепной пилы более 30 дней, если не будет предприняты следующие меры:

1. Медленно снимите крышку резервуара для топлива, чтобы освободить создавшееся в резервуаре давление. Внимательно опорожните резервуар для топлива.
2. Запустите двигатель и дайте ему поработать пока он не остановится, чтобы из карбюратора испарилось топливо.
3. Дайте двигателю остыть (около 5 минут).
4. С помощью ключа для свечей снимите свечу зажигания.
5. Добавьте 1 чайную ложку чистого масла для 2-тактных двигателей в топливный резервуар. Медленными, повторяющимися движениями вытягивайте шнур стартера, чтобы внутренние компоненты покрылись маслом. Вставьте обратно свечу зажигания (Рис. 22).

ПРИМЕЧАНИЕ: Храните цепную пилу в сухом месте, вдали от возможных источников воспламенения, таких как печь, газовый бойлер, газовая сушильня и пр.



Рис. 22

ПОДГОТОВКА МАШИНЫ К РАБОТЕ ПОСЛЕ КОНСЕРВАЦИИ

1. Снимите свеч зажигания.
2. Сильным рывком выдерните шнур стартера, чтобы устранить излишек масла из

топливного резервуара.

3. Почистите и отрегулируйте зазоры свечи зажигания или вставьте новую свечу с подходящим зазором.
4. Подготовьте цепную пилу к работе.
5. Заправьте резервуар подходящей топливной смесью бензина и масла. См. **Таблицу приготовления топливной смеси.**

ТЕХНИЧЕСКОЕ ОБСЛУЖИВАНИЕ ШИНЫ

Необходимо часто смазывать зубчатое колесо на верхушке шины. Правильный уход за шиной, описанный в настоящем разделе имеет существенное значение для качественной работы цепной пилы.

Смазка цепного зубчатого колеса шины:



ВНИМАНИЕ: Цепное зубчатое колесо шины фабрично смазано. Как поясняется ниже, отсутствие смазки цепного зубчатого колеса шины приводит к пониженной производительности и блокированию и аннулирует гарантию производителя.



ВНИМАНИЕ: Рекомендуется смазка цепного зубчатого колеса шины через 10 часов работы или раз в неделю, в зависимости от того, какое из двух событий наступит раньше. Всегда перед смазкой тщательно очищайте цепное зубчатое колесо шины.

Принадлежности для смазки:

Для смазки цепного зубчатого колеса рекомендуется употребление смазочного шприца (не входит в комплектацию, приобретается дополнительно). Смазочный шприц имеет иглообразную дюзу на конце, что необходимо для эффективного введения смазки в цепное зубчатое колесо шины.



ПРЕДУПРЕЖДЕНИЕ: Носите защитные перчатки для тяжелой работы, когда занимаетесь шиной или цепью.

1. Переместите вниз выключатель СТОП.

ПРИМЕЧАНИЕ: Чтобы смазать цепное зубчатое колесо шины необязательно снимать цепь. Смазку можно производить непосредственно.

2. Почистите цепное зубчатое колесо шины.
3. Используйте шприц для смазки (не входит в комплектацию, следует приобрести дополнительно): Поставьте иглообразную дюзу в отверстие для смазки и вводите смазку до тех пор, пока она не появится на внешней кромке цепного зубчатого колеса шины (Рис. 23).
4. Перемещайте цепь вручную. Повторите вышеописанную процедуру смазки пока не будет смазано все цепное зубчатое колесо шины.



Рис. 23

Большую часть проблем с шиной можно предотвратить благодаря хорошей технической обслуживанию.

Недостаточная смазка шины и работа с пилой при чрезмерно натянутой цепи приводят к быстрому изнашиванию шины.

Для уменьшения износа шины рекомендуются нижеописанные процедуры по техническому обслуживанию.

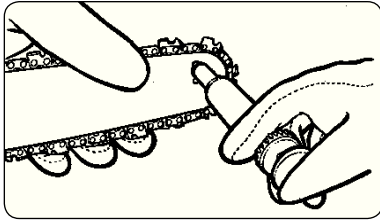
Заточка цепи:

Чтобы обеспечить заточку режущих кромок под прямым углом и с необходимой глубиной необходимы специальные инструменты. Начинаящему потребителю цепной пилы рекомендуем обратиться в ближайший сервис по обслуживанию инструментов SPARKY, где она будет заточена профессионально. Если Вы решите заняться этой задачей сами, можете приобрести специальные инструменты для заточки из сервиса по обслуживанию инструментов SPARKY.



ПРЕДУПРЕЖДЕНИЕ: Всегда носите защитные рукавицы во время выполнения работ по технической поддержке. Не допускается выполнение технической поддержки при горячем двигателе.

Шаг цепи (Рис. 24) е 9,53 mm x 1,27 mm (3/8" LoPro x 0,50").

Заточите цепь, используя защитные рукавицы и круглую пилу Ø4,8 mm (не входит в комплектацию, приобретается дополнительно).



Рис. 24

Всегда затачивайте режущие звенья только движениями, направленными изнутри наружу (Рис. 25), придерживаясь к величинам, показанным на Рис. 24.

После заточки все режущие звенья должны иметь одинаковую длину и ширину.

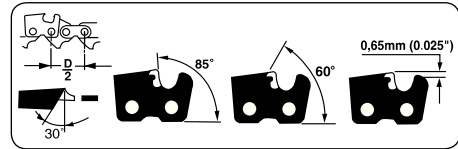

ПРЕДУПРЕЖДЕНИЕ: Когда цепь хорошо заточена, отделяются хорошо оформленные стружки. Если при резке начнет отделяться пыль, это означает, что наступило время заточить ее цепь.

После каждой третьей-четвертой заточки необходимо проверять высоту ограничителей глубины, которая в случае необходимости может быть уменьшена с помощью плоской пилы и шаблона (не входят в комплектацию, следует приобрести дополнительно), после чего передние кромки ограничителей следует закруглить (Рис. 26).



ПРЕДУПРЕЖДЕНИЕ: Правильное корригирование ограничителей глубины столь же важно, как и правильная заточка цепи.

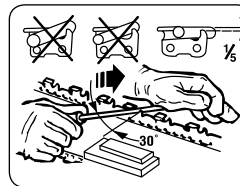

Фиг. 25

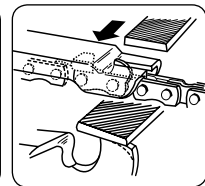

Фиг. 26

Ведущая шина – С учетом равномерного изнашивания шину следует поворачивать через каждые 8 часов работы.

Поддерживайте чистой канавку шины и отверстие

тие для смазки с помощью приспособления для очистки (не входит в комплектацию, приобретается дополнительно) (Рис. 27).

Часто проверяйте на наличие износа рельс шины, в случае необходимости удалите с них заусеницы, а прямой пилой зачистите рельсы под прямым углом (Рис. 28).



ПРЕДУПРЕЖДЕНИЕ: Никогда не монтируйте новую цепь на изношенное цепное зубное колесо или на изношенное самоподравнивающее кольцо.

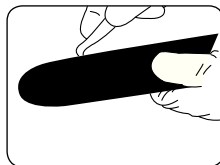

Фиг. 27

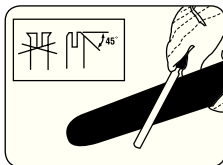

Фиг. 28

Изнашивание шины – Периодически поворачивайте шину (напр. через 8 часов работы с пилой), чтобы обеспечить равномерное изнашивание верхней и нижней части шины.

Проходные отверстия для смазки – Проходные отверстия для смазки шины должны содержаться в чистоте для обеспечения качественной смазки шины и цепи во время работы.

ПРИМЕЧАНИЕ: Состояние проходных отверстий для смазки можно легко проверить. Если проходные отверстия чистые, то через несколько секунд после пуска пилы цепь автоматически разбрызгает капельки масла. Эта цепная пила оснащена системой автоматической смазки.

ТЕХНИЧЕСКОЕ ОБСЛУЖИВАНИЕ ЦЕПИ

Натяжение цепи:

Часто проверяйте натяжение цепи и при необходимости всегда ее регулируйте, чтобы цепь прилегала к шине, но все же была достаточно свободной и перемещалась рукой без усилия.

Разработка новой цепи:

Когда цепь и шина новые, цепь следует регулировать после каждые 5 срезов. Это нормально для периода разработки, а со временем интервалы между перенатяжениями быстро возрастают.



ПРЕДУПРЕЖДЕНИЕ: Не допускаются устранение более 3 звеньев из цепи. Это вызовет повреждение цепного зубчатого колеса.

Смазка цепи:

Всегда проверяйте, хорошо ли работает автоматическая система смазывания. Заправляйте резервуар для масла смазочным маслом SPARKY.

Хорошая смазка шины и цепи во время работы является существенным фактором для минимизации их трения.

Не допускается работа шины и цепи без достаточного количества смазочного масла. Работа цепной пилы без масла или с недостаточным количеством масла сокращает производительность пилы, цепь изнашивается преждевременно, что приводит к быстрому изнашиванию шины от перегрева. Признаком недостатка масла является выделение дыма, а также выцветание шины

ВОЗМОЖНЫЕ НЕИСПРАВНОСТИ И ИХ УСТРАНЕНИЕ

| Констатированная неисправность | Вероятная причина | Способ устранения |
|--|--|--|
| Машина не включается или включается, но гаснет. | Неправильные пусковые процедуры. | Следуйте указаниям настоящей инструкции. |
| | Неправильная настройка карбюратора. | Отрегулируйте карбюратор в авторизованном сервисе. |
| | Загрязнение свечи зажигания. | Почистите свечу / отрегулируйте зазор или замените свечу. |
| | Засорение топливного фильтра. | Заменить топливный фильтр. |
| Машина включается, но двигатель работает с низкой мощностью. | Неправильное положение рычага всасывателя. | Поставьте рычаг всасывателя в положение ВЫКЛЮЧЕНО. |
| | Загрязнение искрового разрядника. | Замените искровой разрядник. |
| | Загрязнение воздушного фильтра. | Снимите, почистьте и снова поставьте фильтр. |
| | Неправильная настройка карбюратора. | Карбюратор регулировать в авторизованном сервисе. |
| Двигатель приостанавливается. | Неправильная настройка карбюратора. | Карбюратор регулировать в авторизованном сервисе. |
| Нет мощности под товаром. | | |
| Работает неустойчиво. | Неправильно отрегулирован зазор свечи зажигания. | Почистите свечу / отрегулируйте зазор или замените свечу. |
| Чрезмерное выделение дыма. | Неправильная настройка карбюратора. | Карбюратор регулировать в авторизованном сервисе. |
| | Неправильно приготовленная топливная смесь. | Используйте правильно приготовленную топливную смесь в пропорции 40 частей бензина и 1 часть смазочного масла. |

Х - Гарантия

Гарантийный срок на бензиновой пилы SPARKY указывается в гарантийной карте.

На неисправности, возникшие вследствие естественного износа, перегрузки или неправильной эксплуатации, гарантийные обязательства не распространяются.

Неисправности, появившиеся вследствие вложения некачественных материалов и/или производственных ошибок, устраняются без дополнительной оплаты путем замены или ремонта.

Рекламация на проявившиеся дефекты бензиновой цепной пилы SPARKY признается, если машина возвращена поставщику или представлена авторизованному гарантийному сервису в неразобранном (первоначальном) виде.

Примечания

Внимательно прочитайте всю инструкцию по эксплуатации перед тем, как использовать это изделие.

Производитель сохраняет за собой право вводить улучшения и изменения в свои изделия и изменять спецификации без предупреждения.

Спецификации могут отличаться для различных стран.