

# Руководство пользователя

Видеодомфон CDV-70N / CDV-70ND серия Fineview

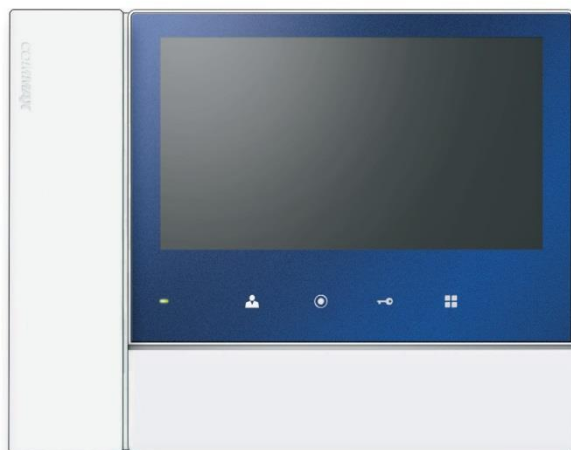

- Спасибо за выбор продукции COMMAX.
- Пожалуйста, внимательно ознакомьтесь с настоящим руководством (особенно с частью, относящейся к безопасному использованию) перед использованием устройства и точно соблюдайте инструкции.
- Производитель не несет ответственности за несчастные случаи, вызванные некорректным использованием устройства.



## Содержание

|  |   |
|--|---|
| 1. Приветствие .....                       | 1 |
| 2. Меры предосторожности .....             | 2 |
| 3. Название частей и функции .....         | 4 |
| 4. Комплектация .....                      | 4 |
| 5. Инструкции по подключению .....         | 4 |
| 6. Эксплуатация .....                      | 5 |
| 7. Настройки .....                         | 6 |
| 8. Установка .....                         | 8 |
| 9. Спецификация .....                      | 9 |
| 10. Гид по безопасному использованию ..... | 9 |





## 1. Greetings

- Благодарим вас за выбор продукции COMMAX.
- Пожалуйста, внимательно ознакомьтесь с настоящим руководством перед использованием устройства.



## 2. Меры предосторожности

Пожалуйста, следуйте нижеприведенным рекомендациям во избежание повреждений устройства или получения травмы.

|   |  |
|---|--|
|  <b>Предупреждение</b><br>Может привести к серьезным повреждениям. |  Запрещено<br> Не разбирать<br> Не касаться<br> <b>Обязательно к исполнению</b><br> Обязательно отключить от сети электропитания<br> Угроза получения удара электрическим током<br> Угроза возгорания |
|  <b>Предостережение</b><br>Может привести к серьезным повреждениям |  |

### ПРЕДУПРЕЖДЕНИЕ

питание и установка

Пожалуйста, не подключайте одновременно несколько электроприборов в одну розетку. Это может привести к возгоранию.



Prohibition Fire

Пожалуйста, не перекручивайте шнур электропитания. Это может привести к удару током или возгоранию.





Prohibition Electric shock Fire

Пожалуйста, не трогайте шнур электропитания влажными руками. Это может вызвать удар током.





Prohibition Fire

Пожалуйста, отключайте шнур электропитания от сети, если вы не используете прибор в течение долгого времени.



Request Fire

Пожалуйста, не устанавливайте устройство в помещении с повышенной влажностью. Это может привести к возгоранию или удару током.



Prohibition Electric shock Fire

Пожалуйста, не устанавливайте прибор в помещении с угрозой попадания молнии.



Prohibition Electric shock Fire

Пожалуйста, не подключайте и не используйте это устройство с устройствами с другим номинальным напряжением.



Prohibition Fire

При установке прибора, во время работы которого вырабатывается тепло, желательно оставлять расстояние до стен сантиметров 5-10



Prohibition Fire



## Предупреждение

### Уход и использование

Пожалуйста, не разбирайте и не ремонтируйте устройство самостоятельно. Обратитесь в сервисный центр, если требуется ремонт.



No disassembly



Если слышен нехарактерный звук, чувствуется запах гари или идет дым от прибора, отключите его от сети питания и обратитесь в сервисный центр.



Пожалуйста, не оставляйте никаких металлических предметов или воспламеняющиеся материалы в отверстиях для вентиляции. Это может привести к возгоранию.



Пожалуйста, используйте только рекомендованные аккумуляторы для устройств с постоянным током.



## Внимание

### Питание и установка

Пожалуйста, убедитесь, что провод питания плотно вставлен в розетку.



Пожалуйста, при отключении кабеля от розетки, не дергайте за провод; держите его за вилку.



Пожалуйста, убедитесь, что выключатель на устройстве стоит в положении «OFF», когда подключаете кабель к розетке.



Пожалуйста, при установке устройства на стену, убедитесь, что оно крепко держится, избежание падения устройства.



Пожалуйста, будьте осторожны при использовании автоматических выключателей переменного тока.



Пожалуйста, проверяйте напряжение для приборов, работающих только от постоянного тока, и используйте соответствующий реktификатор.



Пожалуйста, выбирайте место установки прибора так, чтобы на него не воздействовали прямые солнечные лучи или излучение тепла.



Пожалуйста, не устанавливайте устройство на неустойчивых поверхностях.



### Уход и использование

Для ухода и очистки используйте мягкую сухую ткань. Проводите очистку при отключенном от сети шнуре электропитания. Не используйте жидких или химических очистителей.



Пожалуйста, не допускайте падения устройства.

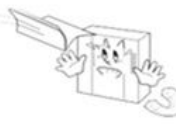

Пожалуйста, используйте рекомендованный кабель в пределах указанного расстояния.





### 3. Название частей и функции

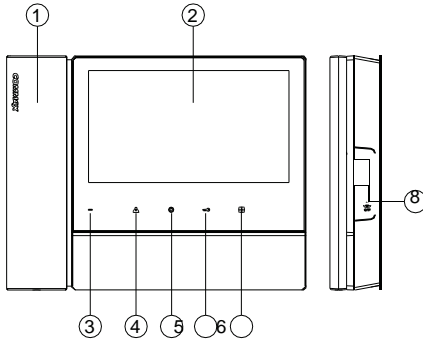

- ① Трубка
- ② ЖК-дисплей
- ③ Индикатор состояния
- ④ Кнопка наблюдения
- ⑤ Кнопка интерфона
- ⑥ Кнопка отпираания двери
- ⑦ Кнопка меню
- ⑧ Переключатель включения



### 4. Комплектация поставки

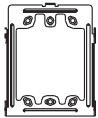

Настенный кронштейн (1 шт)



Винт для крепления монитора (1 шт)

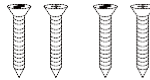

Саморезы для крепления кронштейна (4 шт)

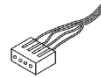

Разъем (1 шт)

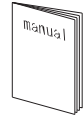

Руководство пользователя (1 шт)



### 5. Инструкция по подключению

#### ▶ Подключение камеры

1. Красный: аудио
2. Синий: заземление
3. Желтый: питание (+12V)
4. Белый: видео

#### ▶ Подключение интерфона

1. Красный: аудио
2. Синий: заземление
3. Желтый: питание (+14V)
4. Белый: сигнал вызова

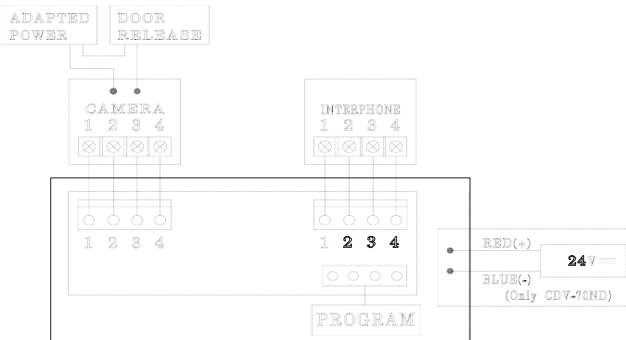





## 6. Эксплуатация

✳ **Обратите внимание:** не удерживайте трубку возле уха во время нажатия на рычаг для переключения вызова.

### 1. Вызов от посетителя



### 2. Общение при помощи дополнительной аудиотрубки

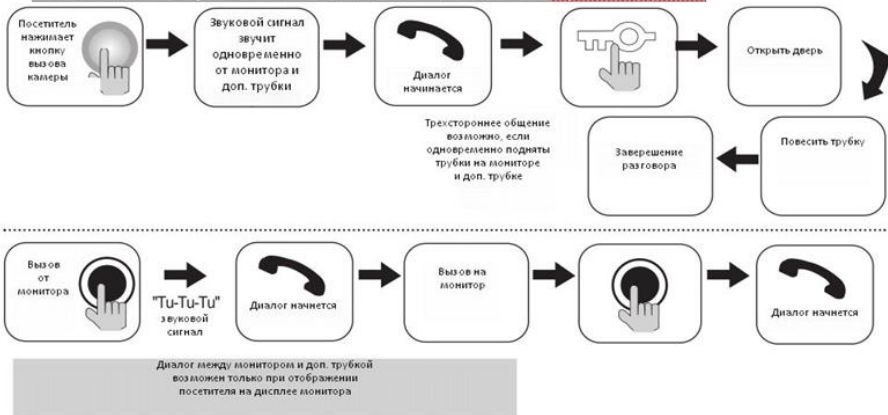

### 3. Наблюдение: функция, позволяющая просмотреть изображение от вызывной панели.

Действия в режиме ожидания

- нажмите кнопку наблюдения – на дисплее появится изображение от камеры, при повторном нажатии изображение на дисплее пропадет.



## 7. Настройки

- Вы можете отрегулировать настройки монитора в разделе DOOR VIDEO SET, UTILITY и проверить информацию об устройстве (название модели и версия) при помощи кнопок навигации (UP)Δ / (DOWN)∇ в режиме ожидания или во время разговора.

Для настройки монитора используются 4 нижеперечисленных кнопки:

- \* вход / выход из меню: кнопка меню (MENU);
- \* выбор и ввод (подтверждение): кнопка выбора / интерфром (INTERPHONE);
- \* движение вверх / вправо: кнопка отпирания замка (Open button);
- \* движение вниз / влево: кнопка наблюдения (MONITOR).

7-1. Настройки дисплея (регулировка яркости / контрастности /цветности)

Нажмите кнопку Menu (Меню) и войдите в раздел «DOOR VIDEO SET», нажав кнопку выбора (SELECT).

- (1) Яркость (BRIGHTNESS): регулировка яркости изображения.
- (2) Контрастность (CONTRAST): регулировка контрастности изображения.
- (3) Цветность (COLOR): регулировка цветности изображения.

\* Как настроить

- 1) Зайдите в пункт меню того параметра, который вы хотите регулировать, при помощи кнопок вверх/вниз.
- 2) Нажмите кнопку выбора, чтобы выбрать иконку.
- 3) Отрегулируйте значение при помощи кнопок движения.
- 4) Нажмите кнопку выбора для завершения

(4) Перегрузка (RESET): сброс всех настроек до заводских.

\* Как настроить

- 1) Поставьте курсор на пункт перезагрузки (RESET) в разделе меню DOOR VIDEO SET при помощи кнопок движения.
- 2) Нажмите кнопку выбора (SELECT), чтобы войти в этот пункт меню.
- 3) Выберите ответ «Да» (YES) при помощи кнопок движения.
- 4) Нажмите кнопку выбора для завершения.

(5) Выход (EXIT): возврат в режим настроек.

7-2. УТИЛИТЫ (UTILITY) (дополнительная функция)

Войдите в меню, с помощью кнопок движения дойдите до раздела «Утилиты» (UTILITY) и войдите в него при помощи кнопки выбора.

- (1) Громкость сигнала вызова (CHIME-BELL VOLUME): настройка уровня громкости сигнала вызова



- ① Двигайте курсор до раздела «громкость динамика» (CHIME-BELL VOLUME) при помощи кнопок движения в разделе меню «утилиты» (UTILITY).
- ② Нажмите кнопку выбора, чтобы войти в раздел.
- ③ Отрегулируйте уровень: 0 (беззвучный) ~ 3 (максимальный).
- ④ Чтобы завершить настройку, нажмите кнопку выбора.

(2) Соотношение сторон экрана (SCREEN MODE)

**ZOOM** (масштабирование): изображение с соотношением сторон 4:3 будет увеличено до размеров дисплея.

**4:3**: изображение с соотношением сторон 4:3 без увеличения. (Фактическое соотношение сторон для камеры).

**WIDE** (широкоэкранный): заполнение дисплея максимально (соотношение сторон 16:9).

**\* Как настроить**

- ① Зайдите в пункт меню SCREEN MODE (соотношение сторон экрана) при помощи кнопок движения вверх/вниз в разделе «Утилиты» (UTILITY).
- ② Нажмите кнопку выбора, чтобы войти этот пункт.
- ③ Выберите желаемый размер соотношения сторон при помощи кнопок движения.
- ④ Для завершения настроек нажмите кнопку выбора.

(3) Выход (EXIT): возврат в меню настроек.

7-3. Информация (INFORMATION): возможность проверить название модели и версию прошивки

Чтобы получить информацию об устройстве, нажмите кнопку меню, поставьте курсор на пункт «Информация» (INFORMATION) при помощи кнопок вверх/вниз.

- (1) Модель (MODEL): информация о модели устройства.
- (2) Версия (VERSION): информация об установленной прошивке.
- (3) Система (SYSTEM): персональный домофон (SINGLE) (серия FINE VIEW).
- (4) Сенсор (TOUCH): информация о версии используемой сенсорной панели.
- (5) Видео (VIDEO): информация о выбранном формате видео - NTSC/PAL.
- (6) Источник (SOURCE): вы увидите расположение подключенной камеры (DOOR).

7-4. Выход (EXIT) – выход из меню настроек.



## 8. Установка

### ▶ Установка монитора

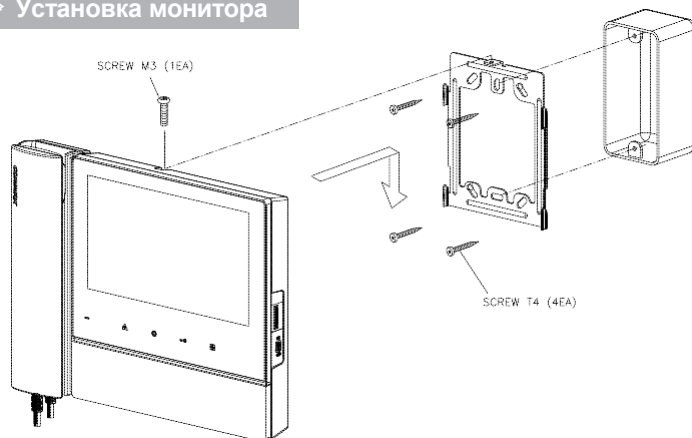

✳

Примечание

- ① Избегайте установки монитора под прямыми солнечными лучами.
- ② Рекомендуемая высота установки: 1450~1500mm
- ③ Избегайте установки монитора рядом с источниками сильного магнитного излучения, высокой влажности и газа.

### ▶ Установка камеры (на примере DRC-4L)

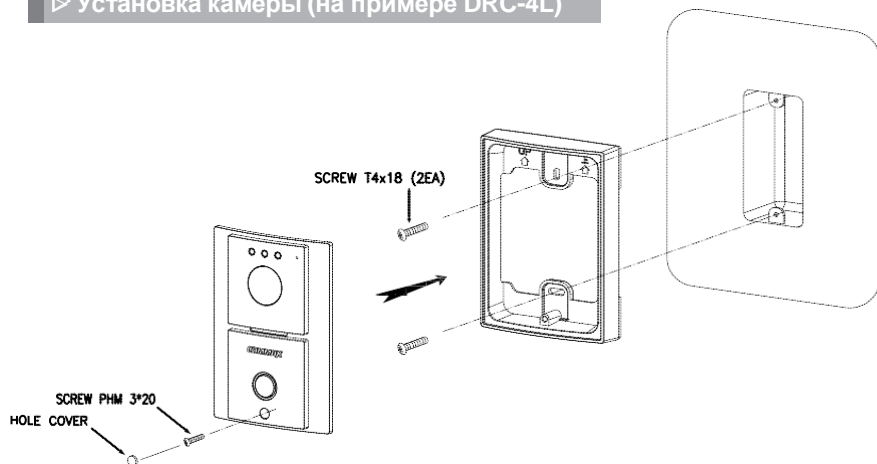

✳

Примечание

- ① Не устанавливайте камеру под прямыми лучами солнца.
- ② Поддерживайте объектив в чистоте.



## 9. Спецификация

CDV-70N / CDV-70ND

|                      |   |                 |
|----------------------|---|-----------------|
| Напряжение           | CDV-70N: 100-240 В~, 50/60 Гц<br>CDV-70ND: 24 В ---, 1 А        |                 |
| Энергопотребление    | В режиме ожидания: 3Вт, при эксплуатации: 16 Вт                 |                 |
| Подключение          | 4 провода к вызывной панели<br>4 провода к интерфону            |                 |
| Дисплей              | 7 дюймовый ЖК   |                 |
| Коммуникация         | одновременная   |                 |
| Звуковой сигнал      | от вызывной панели: электронная мелодия<br>от интерфона: зуммер |                 |
| Время работы дисплея | 60 ± 10 секунд  |                 |
| Расстояние от камеры | 28 м (Ф 0.5) / 50 м (Ф 0.65) / 70 м (Ф 0.8)                     |                 |
| Рабочие температуры  | 0 ~ +40°C (32°F ~ 104°F)  |                 |
| Гарантийный период   | 1 год   |                 |
| Условия хранения     | Температура хранения  | -40 °С до 50 °С |
|                      | Влажность хранения  | менее 90 %      |
| Срок эксплуатации    | 10 лет  |                 |

Примечание: внешний вид и функции монитора являются предметом постоянной доработки с целью улучшения качества, в связи с чем могут быть изменены без предварительного уведомления.



## 10. Гид по безопасному использованию

- убедитесь, что вы включили монитор;
- в случае какого-либо физического повреждения монитора обратитесь в сервисный центр;
- не размещайте емкость с жидкостью на мониторе;
- отключите устройство от сети питания на время установки;
- обеспечьте свободный доступ к вилке монитора для быстрого отключения в экстренной ситуации.

# COMMAX

**COMMAX Co.,Ltd.**

513-11, Sangdaewon-dong, Jungwon-gu, Seongnam-si, Gyeonggi-do, Korea  
Int'l Business Dept. Tel. : +82-31-7393-540~550 Fax. : +82-31-745-2133  
Web site : [www.commax.com](http://www.commax.com)

PM0770ND00010

Printed In Korea / 2016.06.104