

eufy

Более подробную информацию и ответы на часто задаваемые вопросы можно найти на сайте:

www.eufylife.com



Уборка

**Робот-пылесос
RoboVac15T(T2115)
Руководство
пользователя**

Bedienungsanleitung | Manual del propietario
Manuel d'utilisation | Guida di Utilizzo | Handleiding

T2115 51005001455 V01

Русский	01
Немецкий	27
Испанский	55
Французский	83
Итальянский	111
Нидерландский	139

Содержание

02	Важные правила техники безопасности
05	Информация о роботе-пылесосе RoboVac
	Комплектация
	Конструкция робота-пылесоса RoboVac
	Кнопки и индикаторы
10	Использование робота-пылесоса RoboVac
	Перед использованием – важные советы
	Подготовка
	Зарядка робота-пылесоса RoboVac
	Начало / Завершение уборки
	Выбор режима уборки
	Установка времени уборки и уборка по графику
18	Очистка и обслуживание
	Очистка пылесборника и фильтров
	Очистка щетки-ролика
	Очистка боковых щеток
	Замена боковых щеток
	Очистка датчиков и контактов подзарядки
	Очистка поворотного колеса
23	Поиск и устранение неисправностей
25	Технические характеристики
25	Служба техподдержки

Благодарим за выбор робота-пылесоса RoboVac 15T. Перед началом работы следует внимательно изучить руководство пользователя. Сохраните руководство пользователя, чтобы обращаться к нему при необходимости.

Важные правила техники безопасности

Чтобы снизить риск получения травмы или повреждения, необходимо внимательно изучить настоящие правила техники безопасности и использовать их при настройке, эксплуатации и обслуживании робота-пылесоса.



ИСПОЛЬЗУЕМЫЕ ПРЕДУПРЕЖДАЮЩИЕ ЗНАКИ

Данный символ предупреждает об опасности. Данный символ предупреждает о наличии потенциальных опасных факторов, которые могут привести к повреждению имущества и / или серьезным травмам или смерти.

- Допускается использование данного прибора детьми в возрасте от 8 лет и старше, а также лицами с ограниченными физическими, сенсорными или умственными возможностями, или недостаточным опытом и знаниями, если такое использование осуществляется под присмотром или такие лица прошли обучение безопасному использованию этого прибора и знают о существующих рисках и опасностях.
- Использование детьми допускается под присмотром взрослых во избежание игр с прибором.
- Очистка и обслуживание прибора детьми допускается только под присмотром взрослых.
- Использование прибора допускается только с поставляемым в комплекте блоком питания.
- Перед очисткой или обслуживанием прибора вынуть вилку из розетки.
- Замена батареи допускается только силами опытного специалиста.
- При извлечении батареи отключить прибор от электросети.
- Для зарядки батареи использовать только съемный блок питания, поставляемый в комплекте с данным прибором.
- Перед утилизацией прибора извлечь батарею. Для этого открутить нижние винты, затем снять основную плату и снять крышку отсека для батареи с помощью отвертки. Извлечь батарею, отсоединив быстроразъемное соединение.

- Поместить использованную батарею в пластиковый пакет и герметично запечатать его, утилизировать в соответствии с местным законодательством.
- Внешний гибкий кабель или шнур блока питания не подлежит замене; если шнур поврежден, блок питания следует утилизировать.
- Прибор предназначен для использования только в помещениях.
- Не допускается использовать данный прибор для игр. Не садиться и не становиться на прибор. При использовании прибора маленькие дети и домашние животные должны находиться под присмотром.
- Хранить и использовать прибор только при комнатной температуре.
- Очищать салфеткой, смоченной только водой.
- Не использовать прибор для уборки какого-либо источника возгорания или дыма.
- Не использовать прибор для уборки разливов (лужи отбеливателя, краски, химикатов или иных жидкостей).
- Перед использованием прибора убрать с пола любые предметы, например, одежда и листы бумаги. Поднять шнуры для жалюзи или штор, убрать шнуры питания и хрупкие предметы. Если пылесос заденет шнур питания какого-либо электроприбора, он может потянуть его за собой, что приведет к падению электроприбора.
- Если в комнате, где планируется уборка, есть балкон, следует использовать физический барьер, чтобы робот-пылесос не смог «выйти» на балкон, и обеспечить безопасную эксплуатацию робота-пылесоса.
- Не использовать прибор в качестве подставки; запрещается размещать на приборе какие-либо предметы.
- Следует помнить, что прибор передвигается самостоятельно. При нахождении в зоне уборки, проявлять осторожность, чтобы не наступить на прибор.
- Не использовать прибор в помещениях с открытыми электрическими розетками в полу.
- Не разбирать прибор, не вскрывать электронную часть, батарею или встроенную зарядную базу. Внутри прибора отсутствуют детали, требующие обслуживания пользователем.

- Не использовать прибор для очистки необработанного, негерметичного, вошеного или шероховатого напольного покрытия. Это может привести к повреждению пола и данного прибора. Использовать только для очистки твердых напольных покрытий или ковровых покрытий с низким ворсом.
- Данный прибор предназначен для бережной очистки напольного покрытия. Тем не менее, рекомендуем протестировать работу прибора на небольшом участке, чтобы не допустить повреждения (царапины) всего напольного покрытия.

Примечание



Данный знак на упаковке имеет следующее значение: Не утилизировать электрические приборы вместе с несортированными бытовыми отходами; использовать отдельные контейнеры. Свяжитесь с местным органом власти для получения информации о доступных системах сбора таких отходов. При утилизации электроприборов на полигонах для захоронения отходов или на свалках опасные вещества могут попадать в грунтовые воды и в пищевую цепочку, что наносит вред здоровью человека. Законом предусмотрено, что при замене старых приборов на новые продавец обязан, как минимум, бесплатно забрать старый прибор для его утилизации.

Декларация о соответствии государственным нормативным требованиям

Данный прибор соответствует требованиям и техническим нормам на радиопомехи Европейского сообщества. Настоящим компания Anker Innovations Limited заявляет, что радиооборудование типа T2115 соответствует Директивам 2014/35/ЕС и 2014/30/ЕС. Полный текст декларации о соответствии ЕС можно найти на странице: <https://www.eufylife.com/>.

Информация о роботе-пылесосе RoboVac

Комплектация

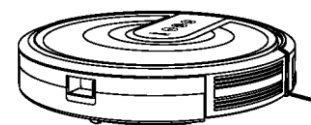

Корпус робота-пылесоса RoboVac 15T

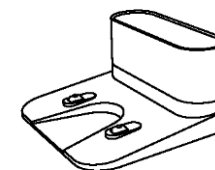

Зарядная станция

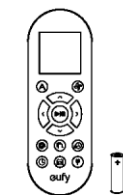

Пульт дистанционного управления (AAA батарейка *2)

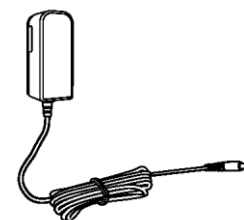

Адаптер питания



Инструмент для очистки

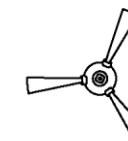

Боковые щетки (x4)



Дополнительный высокоэффективный фильтр



Дополнительный поролоновый фильтр



Кабельные стяжки (x5)



Руководство пользователя и другая документация

Конструкция робота-пылесоса RoboVac

Верхняя и боковая панели

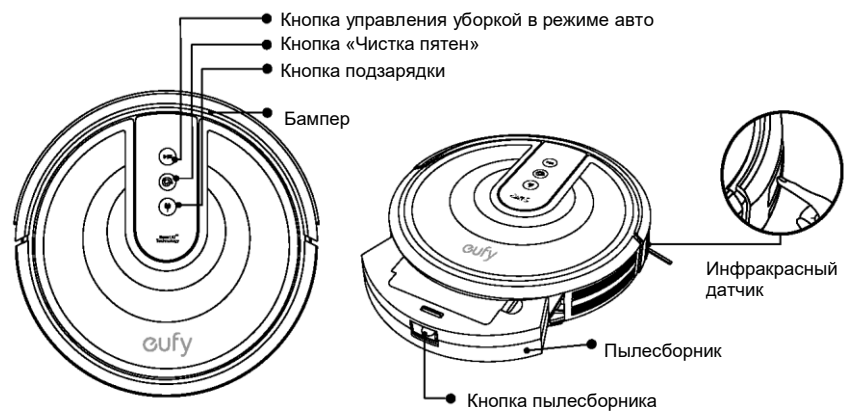

Нижняя панель

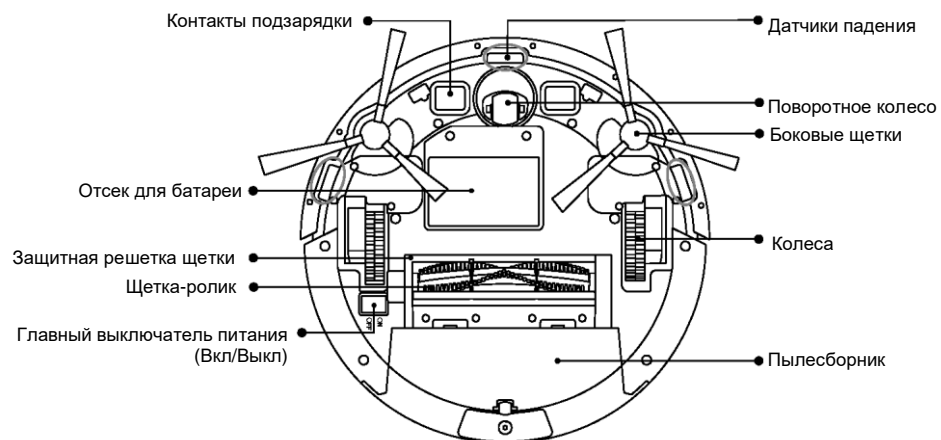

Пылесборник

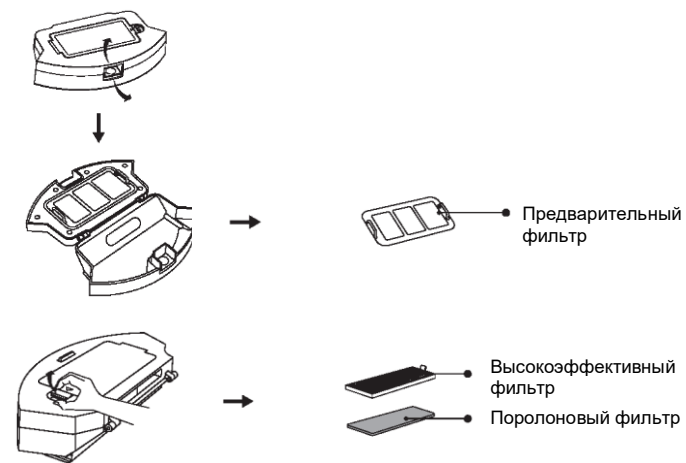

Отверстие для всасывания пыли

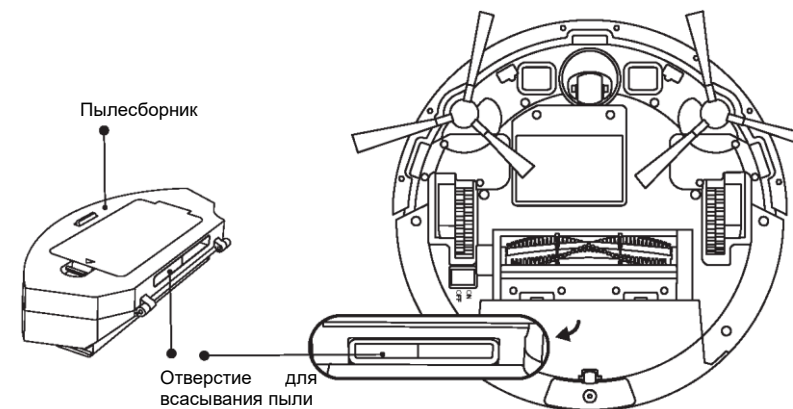

Зарядная станция

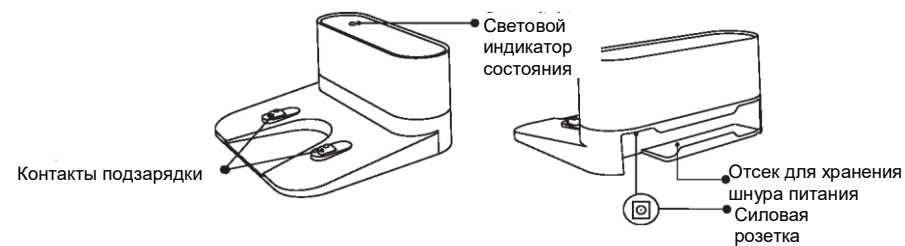

Пульт дистанционного управления

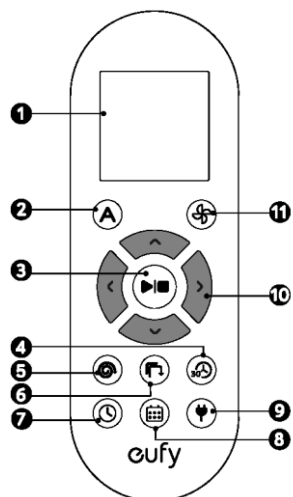

- 1 Дисплей
- 2 Начать уборку в режиме авто
- 3 Начать уборку в режиме авто / Завершить уборку
- 4 Начать быструю уборку
- 5 Начать чистку пятен
- 6 Начать уборку по периметру
- 7 Задать продолжительность уборки
- 8 Запрограммировать время начала уборки в режиме авто
- 9 Возвращение робота-пылесоса RoboVac к Зарядной станции
- 10 Ручное управление траекторией движения при уборке/ Настроить время (часы и минуты)
- 11 Регулировка мощности всасывания пыли в режиме авто и в режиме быстрой уборки



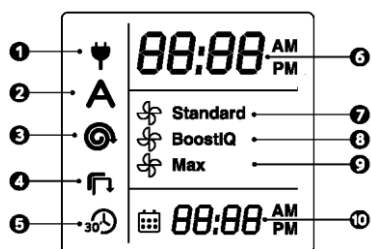

Дисплей дистанционного управления

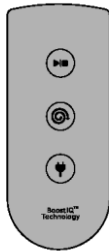

- 1 Возвращение к Зарядной базе
- 2 Выбран режим уборки авто
- 3 Выбран режим чистки пятен
- 4 Выбран режим уборки по периметру
- 5 Выбран режим быстрой уборки
- 6 Часы
- 7 Стандартная мощность всасывания пыли
- 8 Повышенная мощность всасывания пыли – режим BoostIQ™
- 9 Максимальная мощность всасывания пыли
- 10 Заданная продолжительность уборки

 *Перед началом использования пульта дистанционного управления установить в него две батарейки типа ААА. Проверить правильность размещения батареек, соблюдение полярности, как указано в отсеке для батареек.*

Кнопки и индикаторы

		Начало / Завершение уборки <ul style="list-style-type: none"> Синий индикатор горит постоянно: режим ожидания или уборки Красный индикатор мигает/горит постоянно: ошибка *См. раздел «Поиск и устранение неисправностей»>Сигнал ошибки» настоящего руководства.
		Чистка пятен <ul style="list-style-type: none"> Синий индикатор мигает: режим чистки пятен
		Возвращение к Зарядной станции <ul style="list-style-type: none"> Синий индикатор мигает: возвращение к зарядной станции Оранжевый индикатор мигает: низкий уровень зарядки и возвращение к зарядной станции Оранжевый индикатор часто мигает (если состыкован с Зарядной станцией): идет зарядка Синий индикатор горит постоянно (если состыкован с Зарядной станцией): прибор полностью заряжен

 • В целях экономии энергии все светодиодные индикаторы автоматически выключаются, если:

- Робот-пылесос RoboVac не состыкован с Зарядной станцией и бездействует в течение 1 минуты;
- Робот-пылесос RoboVac находится в полностью заряженном состоянии в течение 1 минуты.

Использование робота-пылесоса RoboVac

Перед использованием – важные советы

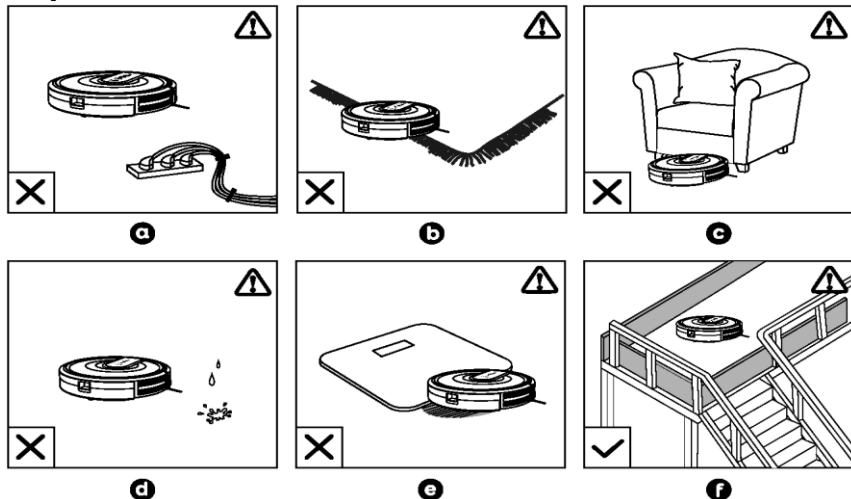

- a** Убрать с пола шнуры питания и небольшие предметы, в которых робот-пылесос RoboVac может застрять/запутаться. Чтобы убрать провода и шнуры электропитания, можно использовать кабельные стяжки, поставляемые в комплекте с роботом-пылесосом.
- b** Спрятать бахрому напольных ковров под ковер, чтобы предотвратить запутывание робота-пылесоса RoboVac. Не следует использовать робот-пылесос для очистки очень темных ковров с высоким ворсом или коврик толщиной более 1,02 дюйма / 26 мм, так как это может привести к неисправности робота-пылесоса RoboVac.
- c** Держать робот-пылесос RoboVac на расстоянии от пространств высотой менее 2,87 дюйма / 73 мм, чтобы избежать застревания робота-пылесоса RoboVac. При необходимости установить физический барьер, чтобы заблокировать сложные для робота-пылесоса RoboVac зоны.
- d** Держать робот-пылесос RoboVac вдали от влажных мест.
- e** Робот-пылесос RoboVac может подниматься на предметы высотой менее 0,63 дюйма / 16 мм. По возможности убрать такие предметы из зоны уборки.
- f** Датчики падения предотвращают падение робота-пылесоса RoboVac с лестницы и при крутом спуске. Датчики менее эффективны, если они загрязнены или используются на ковровых покрытиях / светоотражающих / очень темных полах. Рекомендуется установить физические барьеры, чтобы заблокировать области возможного падения робота-пылесоса.



Расположить физические барьеры перед каминами и зонами, в которых робот-пылесос RoboVac может получить повреждения.

Подготовка

- 1** Перед использованием установить боковые щетки.

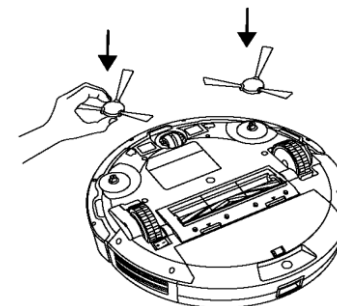

- 2** Включить пылесос (главный выключатель питания в положение «вкл», расположен в нижней части робота-пылесоса RoboVac).

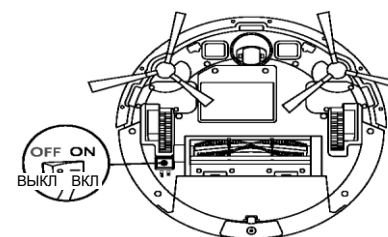

Перед использованием снять липучку, расположенную возле выключателя питания, и пенопластовые блоки, расположенные возле бампера.

- 3** Расположить Зарядную станцию на горизонтальной поверхности, прижав вплотную к стене.

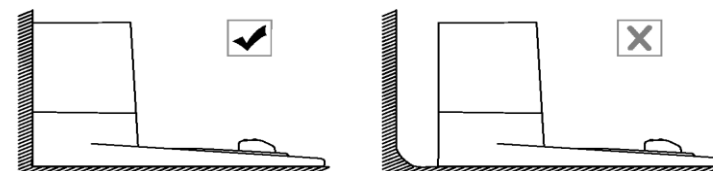

- 4** Убрать предметы в пределах 3 футов / 1 м с левой и правой сторон и в пределах 6 футов / 2 м от передней стороны Зарядной станции. Если убрать предметы не представляется возможным, проверить, может ли робот-пылесос RoboVac свободно вернуться к Зарядной станции; если нет, обратиться в службу техподдержки eufy.

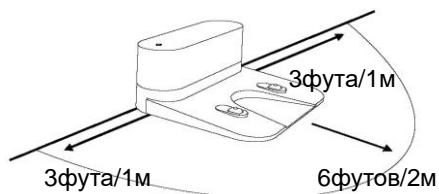

- 5** Подключить круглый соединитель адаптера к розетке питания на Зарядной станции, а другой конец – к настенной розетке.

- Когда Зарядная станция подключается к источнику переменного тока, БЕЛЫЙ светодиодный индикатор Зарядной станции ГОРИТ ПОСТОЯННО.

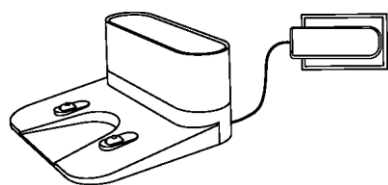

- Установить Зарядную станцию так, чтобы робот-пылесос RoboVac мог легко состыковаться с ней. Рекомендуется размещать Зарядную станцию у стены на твердой ровной поверхности, а не на ковровом покрытии.
- Зарядная станция должна быть всегда подключена к сети, иначе робот-пылесос RoboVac не сможет вернуться к ней автоматически.

Зарядка робота-пылесоса RoboVac

- Робот-пылесос RoboVac оснащен перезаряжаемой батареей (уже установлена), которую необходимо полностью зарядить перед использованием.
- Робот-пылесос RoboVac возвращается к Зарядной станции в конце цикла уборки или в случае разрядки батареи.

Метод 1: Состыковать робот-пылесос RoboVac с Зарядной станцией, совместив его контакты подзарядки с контактами подзарядки станции.

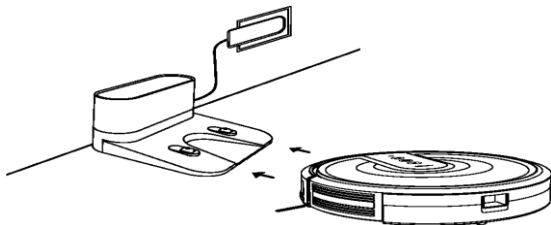

Метод 2: Нажать кнопку на корпусе робота-пылесоса RoboVac или на пульте дистанционного управления роботом-пылесосом, чтобы робот-пылесос RoboVac вернулся к Зарядной станции.

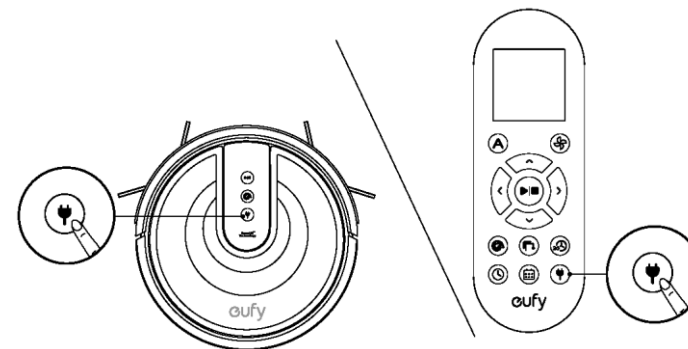

- Отключить питание, если не планируется использовать робот-пылесос RoboVac в течение длительного периода времени. Чтобы продлить срок службы батареи, заряжать не реже одного раза в 6 месяцев.

Начало / завершение уборки

- Убедиться, что перед использованием главный выключатель питания в нижней части робота-пылесоса RoboVac включен.

1. Нажать кнопку на корпусе робота-пылесоса RoboVac или на пульте дистанционного управления, чтобы начать уборку в автоматическом режиме.

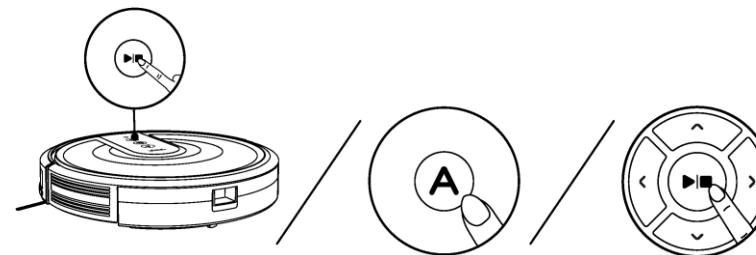

2. Нажать кнопку на корпусе робота-пылесоса RoboVac или на пульте дистанционного управления, чтобы завершить уборку.

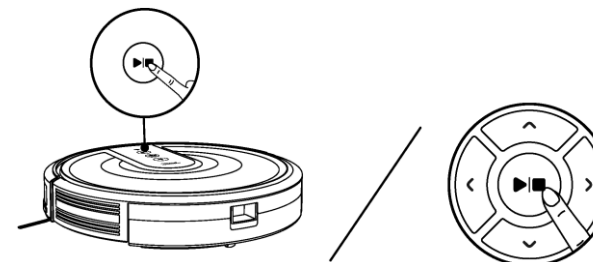



Выбор режима уборки

1. Автоматическая уборка

Робот-пылесос RoboVac выбирает оптимальный маршрут уборки, автоматически переключаясь с одного режима уборки на другой до полного завершения уборки.

Данный режим уборки используется чаще всего.

Нажать кнопку  на корпусе робота-пылесоса RoboVac или кнопку **A** /  на пульте дистанционного управления, чтобы начать уборку в автоматическом режиме.

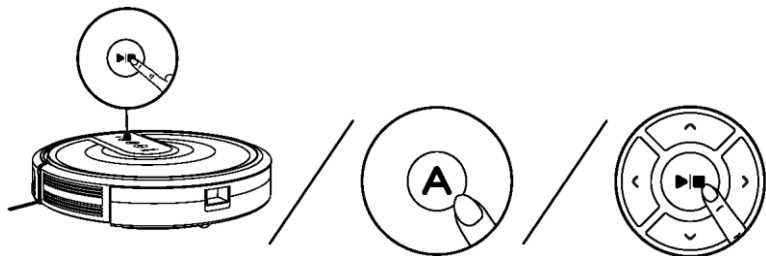



- Робот-пылесос RoboVac автоматически возвращается к Зарядной станции, если уровень заряда батареи становится низким или если уборка завершена.
- При включении робот-пылесос RoboVac по умолчанию начинает работу в режиме автоматической уборки.

Функция BoostIQ™

Когда активирована функция BoostIQ™, мощность всасывания робота-пылесоса RoboVac автоматически увеличивается, если прибор определяет, что для оптимальной уборки требуется более высокая мощность. Функция BoostIQ™ идеально подходит для чистки толстых ковров и загрязненных поверхностей, что сокращает общее время уборки, но повышает уровень шума. Если вас беспокоит шум, вызванный активацией функции BoostIQ™, эту функцию можно отключить. Данная функция активируется только в режимах «Авто» (Auto) и «Быстрая уборка» (Quick cleaning).

В режиме «Авто» или «Быстрая уборка» несколько раз нажать кнопку  на пульте ДУ, чтобы настроить мощность всасывания.

- На пульте дистанционного управления появится соответствующий значок.

Обозначение	Мощность всасывания пыли
 Стандартная	Стандартная мощность
 BoostIQ™	Автоматическое переключение между стандартным и повышенным уровнем мощности (по умолчанию)
 Максимальная	Максимальная мощность



- При следующем включении робота-пылесоса RoboVac автоматически активируется ранее установленный уровень мощности всасывания.

2. Чистка пятен

В режиме чистки пятен робот-пылесос RoboVac интенсивно очищает определенную область в течение 2 минут по спирали. Данный режим удобен для очистки зон повышенной загрязненности. В данном режиме робот-пылесос RoboVac закончит уборку через две минуты.

Нажать кнопку  на корпусе робота-пылесоса RoboVac или на пульте ДУ, чтобы активировать режим чистки пятен.

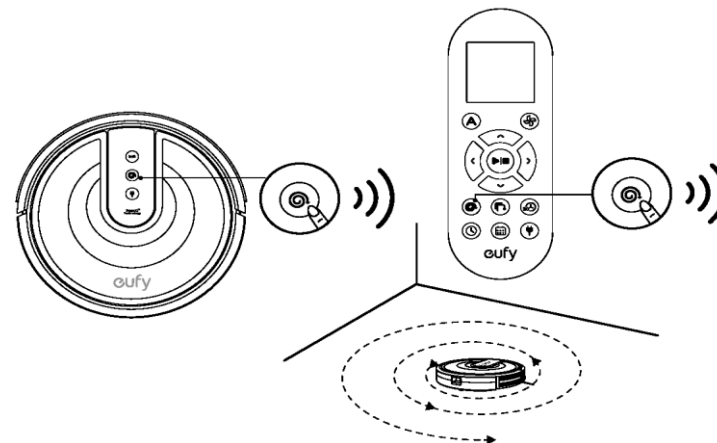

3. Уборка по периметру

Робот-пылесос RoboVac начинает двигаться медленнее, когда обнаруживает стену, а затем следует вдоль стены, чтобы обеспечить тщательную очистку по периметру. В режиме уборки по периметру робот-пылесос RoboVac работает в течение 20 минут, после чего возвращается к зарядной станции.

Нажать кнопку  на пульте ДУ, чтобы активировать режим уборки по периметру.

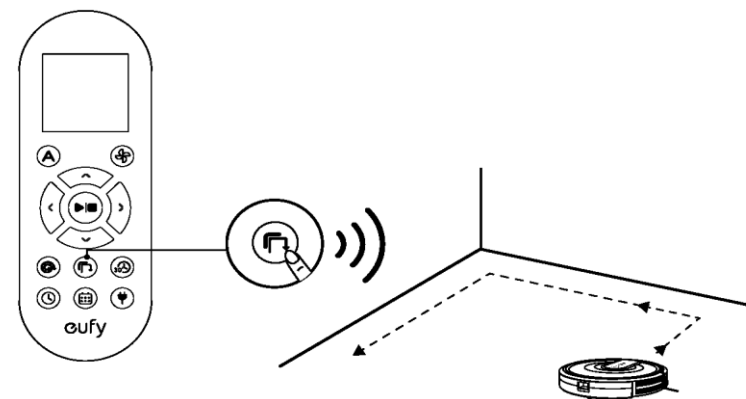

4. Быстрая уборка

Если выбран данный режим, робот-пылесос RoboVac автоматически прекращает уборку через 30 минут и возвращается к зарядной станции. Если необходимо убрать небольшую комнату или участок, рекомендуется выбирать этот режим, чтобы сэкономить время и электроэнергию.

Нажать кнопку  на пульте ДУ, чтобы активировать режим быстрой уборки.

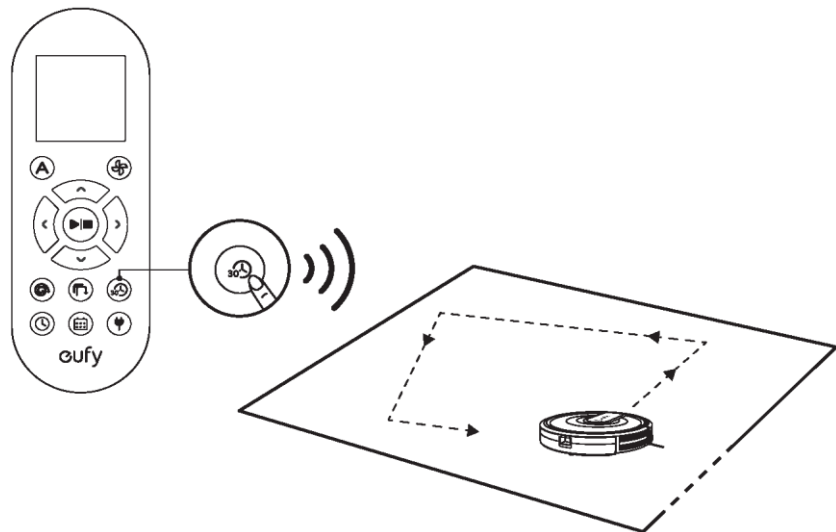

5. Уборка с ручным управлением



Используя кнопки со стрелками на пульте ДУ, можно управлять роботом-пылесосом RoboVac в ручном режиме для очистки того или иного участка.





Установка времени уборки и уборка по графику

Установка времени

 *Перед созданием графика уборки, проверить, чтобы установленное время соответствовало местному времени.*

1. Проверить, чтобы главный выключатель питания, расположенный в нижней части робота-пылесоса RoboVac, был включен.
2. Нажать кнопку  на пульте ДУ. Показатель времени на дисплее начнет мигать.
3. Нажать кнопки  , чтобы установить время (часы и минуты).

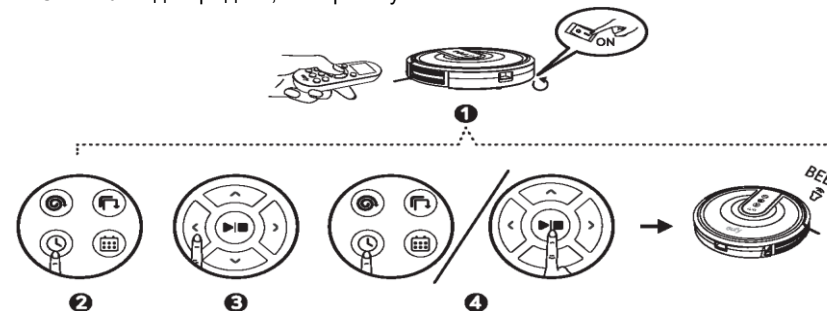

Примечание: проверить правильность установки режима утро/вечер.

4. Нажать кнопку  или , чтобы сохранить настройки. ОДИН ЗВУКОВОЙ СИГНАЛ подтверждает, что время установлено.





 Для успешной установки времени робот-пылесос RoboVac должен быть включен. После установки времени прозвучит звуковой сигнал.

Уборка по графику

Предусмотрена возможность запрограммировать робот-пылесос RoboVac так, чтобы он начинал уборку в заданное время. Чтобы отменить ранее запланированную уборку, нажать и удерживать кнопку  в течение 3 секунд, пока не прозвучат два звуковых сигнала, и не исчезнет иконка .

Примечание: Перед программированием уборки убедиться, что установленное время соответствует местному времени; процедура установки времени приводится в предыдущем разделе «Установка времени».

1. Проверить, чтобы главный выключатель питания, расположенный в нижней части робота-пылесоса RoboVac, был включен.
2. Нажать кнопку  на пульте ДУ. На дисплее появится мигающая иконка .

3. Нажать кнопки , чтобы установить время (часы и минуты).

Примечание: проверить правильность установки режима утро/вечер.

4. Нажать кнопку или , чтобы сохранить настройки. **ОДИН ЗВУКОВОЙ СИГНАЛ** подтверждает, что график создан.

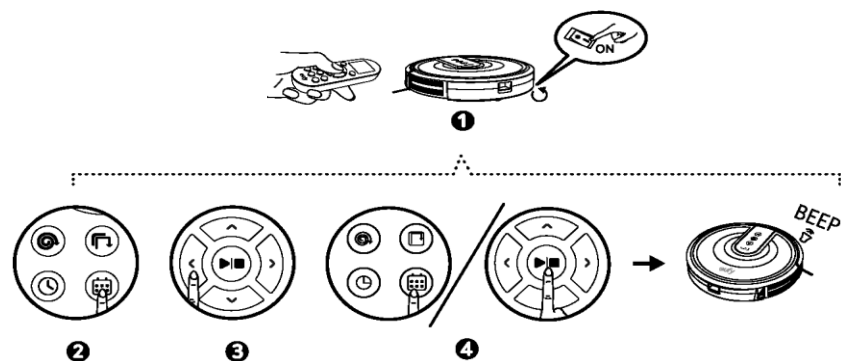

Для успешного создания графика робот-пылесос RoboVac должен быть включен. После создания графика прозвучит звуковой сигнал.

Очистка и обслуживание

Для обеспечения оптимальных функциональных характеристик следовать приведенным ниже инструкциям и регулярно чистить, и обслуживать робот-пылесос RoboVac. Периодичность очистки / замены элементов зависит от интенсивности эксплуатации робота-пылесоса RoboVac.

Рекомендуемая периодичность очистки/замены элементов

Элемент робота-пылесоса RoboVac	Периодичность очистки	Периодичность замены
Пылесборник	После каждого использования	-
Фильтры	Раз в неделю	Каждые 2 месяца
Щетка-ролик	Раз в неделю	Каждые 6-12 месяцев
Боковые щетки	Раз в месяц	Каждые 3-6 месяцев (или при видимом износе)
Защитная решетка щетки	Раз в месяц	Каждые 3-6 месяцев (или при видимом износе резиновой прокладки защитной решетки)
Датчики	Раз в месяц	-
Контакты подзарядки	Раз в месяц	-
Поворотное колесо	Раз в месяц	-

Очистка пылесборника и фильтров

1 Нажать кнопку пылесборника, чтобы извлечь пылесборник.

2 Открыть и очистить пылесборник.

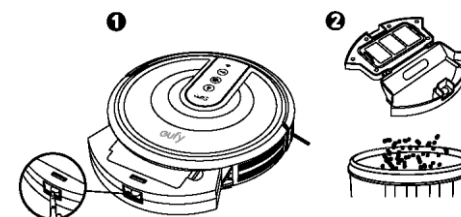

3 Снять предварительный фильтр, потянув за крючки, как показано на рисунке.

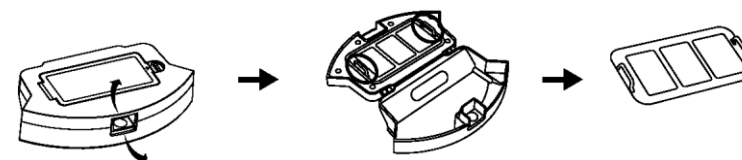

4 Извлечь поролоновый фильтр и высокоэффективный фильтр.

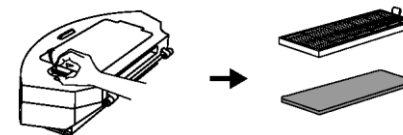

5 Очистить пылесборник и фильтры с помощью щетки или пылесоса.

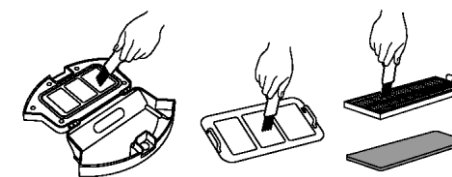

6 Установить фильтры и предфильтр на место.

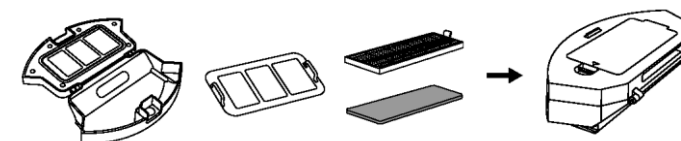

- 7 Установить пылесборник на место.

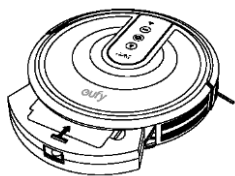

Пылесборник, предварительный фильтр и поролоновый фильтр можно промыть водой. Обязательно хорошо просушить их перед установкой. Высокоэффективный фильтр не допускается промывать водой, так как это может привести к его повреждению и снизить мощность всасывания.

Очистка щетки-ролика

- 1 Потянуть за фиксаторы, чтобы разблокировать защитную решетку щетки, как показано на рисунке.
- 2 Приподнять щетку-ролик, чтобы снять ее.
- 3 Очистить щетку-ролик с помощью специального инструмента или пылесоса.
- 4 Установить щетку-ролик на место, для чего сначала вставить фиксированный выступающий конец, а затем защелкнуть его.
- 5 Надавить, чтобы щетка стала на место.

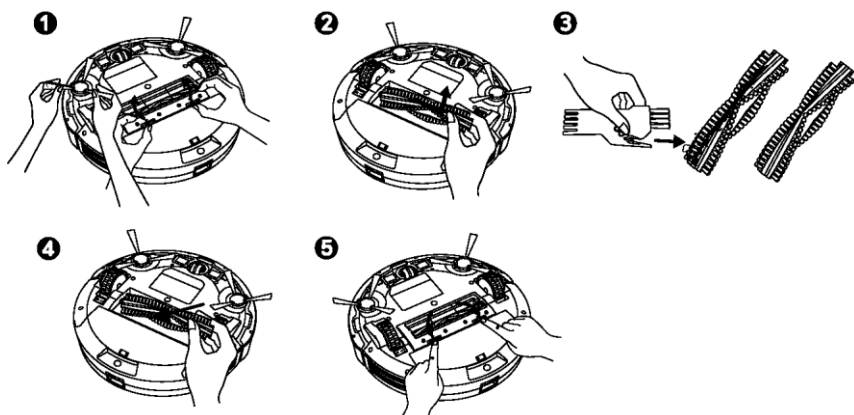

Очистка боковых щеток

Инородные вещества, например, волосы, могут легко запутаться в боковых щетках; также к щеткам может прилипнуть грязь. Щетки нуждаются в обязательной регулярной очистке.

- 1 Снять боковые щетки.

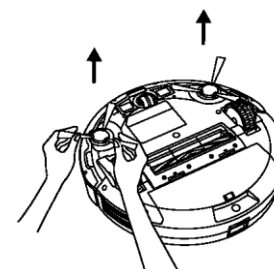

- 2 Аккуратно распутать и вытянуть волосы или нитки, намотавшиеся между основным блоком и боковыми щетками.
- 3 Использовать тряпочку, смоченную теплой водой, чтобы удалить пыль со щеток или аккуратно изменить их форму.

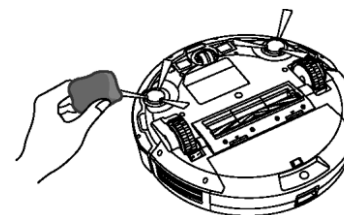

Использовать боковые щетки только после их полного высыхания

Замена боковых щеток

Боковые щетки могут согнуться или повредиться после использования в течение определенного периода времени. Чтобы заменить их, выполнить инструкции ниже.

Снять старые боковые щетки и установить на их место новые.

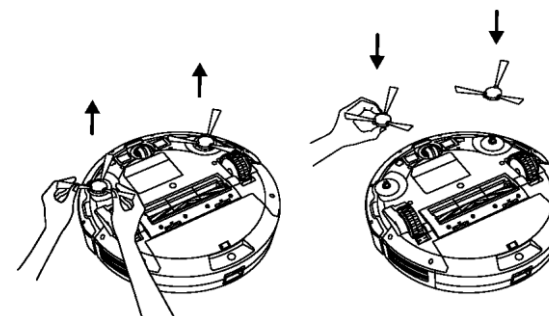

Очистка датчиков и контактов подзарядки

Для обеспечения оптимальных функциональных характеристик регулярно очищать датчики падения и контакты подзарядки.

- Удалить пыль с датчиков падения и контактов подзарядки с помощью салфетки или щетки для очистки.

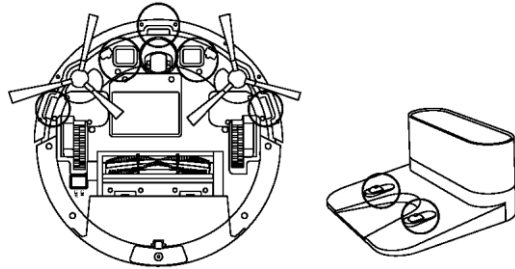

Очистка поворотного колеса

Волосы или частицы пыли могут легко запутаться/скопиться в поворотном колесе. Поворотное колесо нуждается в обязательной регулярной очистке.

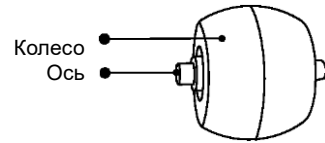

- 1 Снять поворотное колесо.

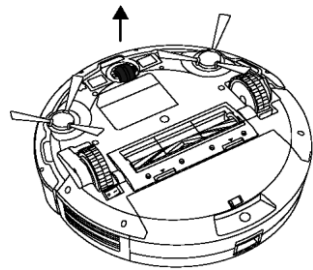

- 2 Удалить волосы и частички мусора, скопившегося вокруг колеса или в его полости.
- 3 Установить колесо на место, надавить, пока не прозвучит щелчок.

💡 - Допускается очистка поворотного колеса с использованием воды.
 - Использовать поворотное колесо только после полного высыхания.

Поиск и устранение неисправностей

Проблема	Решение
Робот-пылесос RoboVac не включается	<ul style="list-style-type: none"> • Проверить, чтобы главный выключатель питания находился в положении ВКЛ. • Проверить, чтобы батарея была полностью заряжена. • Заменить батарейки (2 AAA) в пульте ДУ. • Проверить, чтобы робот-пылесос RoboVac находился в зоне действия пульта ДУ (16 футов/5 м). • Если проблема не устранена, выключить главный выключатель питания и включить его снова.
Функция дистанционного управления не работает.	<ul style="list-style-type: none"> • Заменить батарейки в пульте ДУ. • Проверить, чтобы робот-пылесос RoboVac был включен и полностью заряжен.
Робот-пылесос RoboVac внезапно прекратил работу.	<ul style="list-style-type: none"> • Проверить, чтобы робот-пылесос RoboVac не застрял или не наехал на препятствие. • Проверить уровень зарядки батареи. • Если проблема не устранена, выключить главный выключатель питания, подождать 2 секунды и включить его снова.
Не удается запланировать уборку.	<ul style="list-style-type: none"> • Проверить, чтобы основной выключатель питания в нижней части робота-пылесоса RoboVac был включен. • Проверить правильность установки времени, времени программирования и времени суток (день/ночь). • Проверить, чтобы уровень зарядки робота-пылесоса RoboVac не был слишком низким для начала уборки.
Недостаточная мощность всасывания.	<ul style="list-style-type: none"> • Проверить отсутствие препятствий или засоров всасывающего отверстия. • Очистить пылесборник. • Очистить фильтры с помощью пылесоса или щетки. • Проверить фильтр, возможно, он намок из-за воды или другой жидкости, разлитой на полу. Перед использованием полностью высушить фильтр.
Не удается зарядить робот-пылесос RoboVac.	<ul style="list-style-type: none"> • Проверить, светится ли индикатор Зарядной станции. Если нет, обратиться в сервисный центр eufy для ремонта или замены Зарядной станции или адаптера питания. • Протереть контакты подзарядки сухой тряпочкой, чтобы очистить их от пыли. • Проверить, слышен ли звуковой сигнал в момент стыковки робота-пылесоса RoboVac с Зарядной станцией. Если нет, обратиться в сервисный центр eufy для ремонта или замены Зарядной станции.
Робот-пылесос RoboVac не возвращается к Зарядной станции.	<ul style="list-style-type: none"> • Убрать предметы в пределах 3 футов / 1 м слева и справа и в пределах 6 футов / 2 м от передней части Зарядной станции. • Когда робот-пылесос RoboVac находится возле Зарядной станции, он быстро возвращается к ней. Но если Зарядная станция находится далеко, прибору потребуется больше времени, чтобы вернуться к станции. В этом случае необходимо подождать, пока робот-пылесос RoboVac вернется к Зарядной станции. • Очистить контакты подзарядки.
Щетка-ролик не вращается.	<ul style="list-style-type: none"> • Очистить щетку-ролик. • Проверить правильность установки щетки-ролика и защитной решетки.
Маневры или траектория движения робота-пылесоса RoboVac отличаются от обычных.	<ul style="list-style-type: none"> • Тщательно очистить контакты подзарядки сухой салфеткой. • Выключить и снова включить робот-пылесос RoboVac с помощью главного выключателя питания.

Сигналы ошибок

При возникновении неполадки робот-пылесос RoboVac издает серию коротких или длинных звуковых сигналов, а красный индикатор на кнопке  горит постоянно или мигает.



Красный индикатор мигает



Сигнал ошибки	Причина	Решение
Один звуковой сигнал	<ul style="list-style-type: none"> Робот-пылесос RoboVac застрял, и одно из колес не касается пола (висит в воздухе). Возможно, робот-пылесос RoboVac находится в очень большом помещении, и бампер не регистрирует препятствия. 	Начать уборку с другой точки.
Два звуковых сигнала	Бампер робота-пылесоса забился.	Похлопать по бамперу несколько раз, чтобы выбить мусор, который может скопиться под ним.
Три звуковых сигнала	<p>Робот-пылесос RoboVac застрял, например, в следующих случаях:</p> <ul style="list-style-type: none"> Когда прибору не хватает мощности, чтобы развернуться, когда он находится на краю лестницы, покрытой ковром. Когда робот-пылесос RoboVac пытается развернуться из-за воздействия сильного солнечного света, но не может развернуться из-за физических препятствий на пути. Когда робот-пылесос RoboVac пытается развернуться из-за воздействия сильного солнечного света, но после разворота продолжает подвергаться воздействию сильного солнечного света в течение 3 секунд. 	<ul style="list-style-type: none"> Начать уборку с другой точки. Использовать физические препятствия, чтобы заблокировать доступ к проблемным участкам.
Четыре звуковых сигнала	Уровень мощности робота-пылесоса RoboVac слишком низкий.	Заряжать робот-пылесос RoboVac в течение не менее 5 часов.

Красный индикатор горит постоянно

Сигнал ошибки	Причина	Решение
Один звуковой сигнал	Забилось правое/левое колесо робота-пылесоса RoboVac	Выключить робот-пылесос RoboVac и удалить волосы или мусор, забившие левое / правое колесо.
Два звуковых сигнала	Забилась боковая щетка робота-пылесоса RoboVac	Выключить робот-пылесос RoboVac и удалить волосы или мусор, забившие боковую щетку.
Три звуковых сигнала	Забился засасывающий вентилятор робота-пылесоса RoboVac.	<ul style="list-style-type: none"> Выключить робот-пылесос RoboVac, снять и очистить пылесборник. Проверить проходимость всасывающего отверстия.
Четыре звуковых сигнала	Забилась щетка-ролик робота-пылесоса RoboVac.	Выключить робот-пылесос RoboVac и удалить волосы или мусор, забившие щетку-ролик.

Технические характеристики

	Модель	T2115
	Мощность на входе	19В  0,6А
	Напряжение батареи	Постоянный ток, 14,4 В
	Расход питания	25Вт
	Тип батареи	Постоянный ток 14,4 В Литий-ионная 2600 мАч
	Емкость пылесборника	0,6 л
	Продолжительность уборки	макс. 100 мин
	Продолжительность подзарядки	300-360мин

	Мощность на входе	19В  0,6А
	Мощность на выходе	19В  0,6А

Служба техподдержки

Более подробную информацию и ответы на часто задаваемые вопросы можно найти на сайте www.eufylife.com.

 Электронный адрес: support@eufylife.com

 Онлайн-консультант: www.eufylife.com

 Горячая линия службы поддержки:

(США) +1 (800) 988 7973 пнд-птн 9:00-17:00 (PT)	(中国) +86 400 0550 036 周一至周五 9:00 - 17:30
(Великобритания) +44 (0) 1604 936200 пнд-птн 6:00-11:00 (GMT)	(日本) +81 03 4455 7823 月-金 9:00 - 17:00
(Германия) +49 (0) 69 9579 7960 пнд-птн 6:00-11:00	

 @EufyOfficial  @EufyOfficial  @EufyOfficial  @EufyOfficial

Компания Anker Innovations Limited
Офис 1318-19, Голливуд Плаза, 610 Натан Роуд, Могкок, Коулун, Гонконг (Room 1318-19, Hollywood Plaza, 610 Nathan Road, Mongkok, Kowloon, Hong Kong)