

# OLYMPUS®

## CÂMARA DIGITAL

# E-M5

## Руководство по эксплуатации

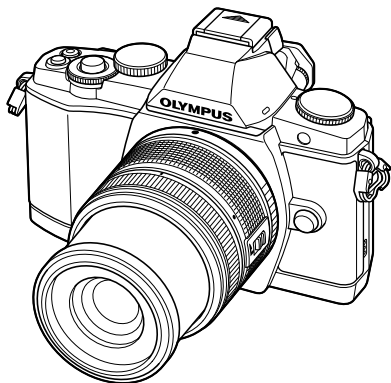

## Основное руководство

### Краткий указатель операций

#### Содержание

1. Базовая фотосъемка/часто используемые параметры
2. Другие функции съемки
3. Съемка со вспышкой
4. Съемка и просмотр видеороликов
5. Функции просмотра
6. Отправка и получение изображений
7. Использование программы OLYMPUS Viewer 2
8. Вывод снимков на печать
9. Настройка фотоаппарата
10. Настройка параметров фотоаппарата
11. Информация
12. МЕРЫ ПРЕДОСТОРОЖНОСТИ

#### Состав системы

#### Указатель

- Благодарим вас за приобретение цифрового фотоаппарата Olympus. Перед началом использования нового фотоаппарата внимательно прочтите данное руководство для обеспечения оптимальной эффективности и длительного срока службы. Сохраните данное руководство в надежном месте для дальнейших справок.
- Перед тем, как делать важные фотографии, мы рекомендуем сделать пробные снимки, чтобы привыкнуть к новому фотоаппарату.
- Изображения экрана и фотоаппарата, показанные в данном руководстве, были выполнены на стадии разработки и могут отличаться от актуального варианта продукта.
- Содержание данного руководства основано на версии встроенного программного обеспечения фотоаппарата 1.0. В случае добавления и/или изменения функций, связанного с изменением встроенного ПО фотоаппарата, содержание руководства будет отличаться. Новейшая информация об этом находится на веб-сайте Olympus.

Зарегистрируйте свою технику на сайте [www.olympus-consumer.com/register](http://www.olympus-consumer.com/register) и получите дополнительные преимущества от Olympus!

■ Это примечание относится к вспышке, которая прилагается к фотокамере, и предназначено, главным образом, для пользователей из Северной Америки.

## Information for Your Safety

# IMPORTANT SAFETY INSTRUCTIONS





When using your photographic equipment, basic safety precautions should always be followed, including the following:

- Read and understand all instructions before using.
- Close supervision is necessary when any flash is used by or near children. Do not leave flash unattended while in use.
- Care must be taken as burns can occur from touching hot parts.
- Do not operate if the flash has been dropped or damaged - until it has been examined by qualified service personnel.
- Let flash cool completely before putting away.
- To reduce the risk of electric shock, do not immerse this flash in water or other liquids.
- To reduce the risk of electric shock, do not disassemble this flash, but take it to qualified service personnel when service or repair work is required. Incorrect reassembly can cause electric shock when the flash is used subsequently.
- The use of an accessory attachment not recommended by the manufacturer may cause a risk of fire, electric shock, or injury to persons.

# SAVE THESE INSTRUCTIONS

## Символы, используемые в руководстве

Во всех разделах руководства используются следующие символы.

 <b>Осторожно</b>	Важные сведения о факторах, которые могут привести к неисправности или к неполадкам в работе. Также предупреждает о действиях, которых следует обязательно избегать.
 <b>Примечание</b>	Примечания, касающиеся пользования фотоаппаратом.
 <b>Рекомендации</b>	Полезная информация и советы, которые помогут вам максимально использовать возможности фотоаппарата.
	Ссылки на страницы с подробным описанием или сопутствующей информацией.

## Распаковка содержимого коробки

Вместе с фотоаппаратом поставляются следующие компоненты.

Если что-либо отсутствует или повреждено, обратитесь к дилеру, у которого был приобретен фотоаппарат.



Фотоаппарат



Крышка корпуса



Ремешок

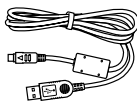

Кабель USB  
CB-USB6



Кабель AV  
(монофонический)  
CB-AVC3

- Крышка вспышки
- Компакт-диск с компьютерным программным обеспечением
- Руководство по эксплуатации
- Гарантийный талон



Вспышка  
FL-LM2



Литиево-ионный  
аккумулятор  
BLN-1



Зарядное  
устройство для  
литиево-ионного  
аккумулятора  
BSN-1

### Прикрепление ремешка

**1** Аккуратно вставьте ремешок в направлении, указанном стрелками.

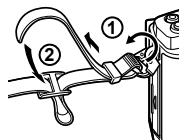

**2** Затем затяните ремешок, чтобы надежно закрепить его.

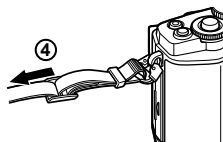
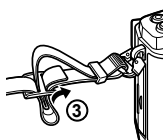

- Таким же образом прикрепите второй конец ремешка к другой петельке.

# Зарядка и вставка аккумулятора

## 1 Зарядка аккумулятора.

### Индикатор зарядки

Идет зарядка	Светится оранжевым
Зарядка завершена	Не светится
Ошибка зарядки	Мигает оранжевым

(Время зарядки: Приблизительно до 4 часов)

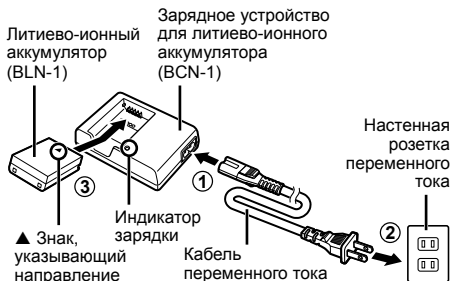

### ⚠ Осторожно

- После окончания зарядки отключите зарядное устройство от электросети.

## 2 Вставка аккумулятора.

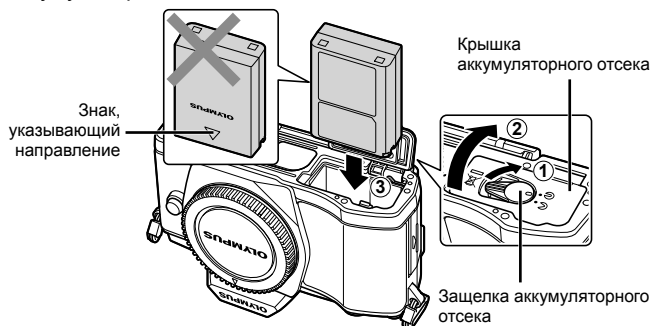

## 3 Закрытие крышки аккумуляторного отсека.

### Извлечение аккумулятора

Выключайте камеру перед открытием или закрытием крышки аккумуляторного отсека. Чтобы извлечь аккумулятор, сначала нажмите на кнопку защелки аккумулятора в направлении стрелки, потом извлеките аккумулятор.

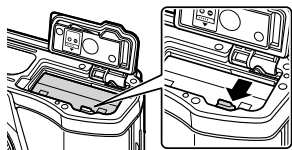

### ⚠ Осторожно

- Если вы не можете извлечь батарею, обратитесь к официальному дистрибьютору или в сервисный центр. Не применяйте силу.

### 📌 Примечание

- Рекомендуется держать под рукой запасной аккумулятор при длительной съемке, на случай разрядки основного.

# Вставка и извлечение карт памяти

## 1 Вставка карты памяти.

- Откройте крышку разъема для карты.
- Вставьте карту до щелчка.  
☞ «Основные сведения о картах памяти» (стр. 103)

### ! Осторожно

- Выключайте фотоаппарат перед установкой или изъятием карты.

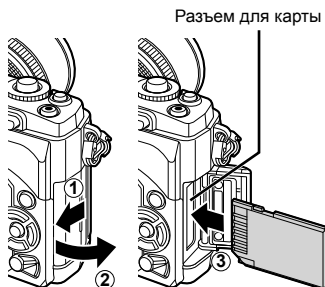

## 2 Закрытие крышки разъема для карты.

- Закрывайте крышку до щелчка.

### ! Осторожно

- Перед использованием камеры убедитесь, что крышка разъема для карты закрыта.

### Как вынуть карту

Слегка нажмите на вставленную карту, и она будет извлечена. Выньте карту.

### ! Осторожно

- Не извлекайте батарею или карту, пока горит индикатор обращения к карте (стр. 31).

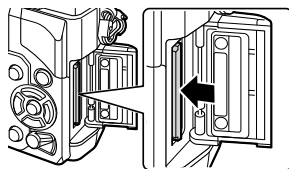

### Карты Eye-Fi

- Используйте карту Eye-Fi в соответствии с законами и нормативами страны, в которой используется камера.
- Извлекайте карту Eye-Fi из камеры или выбирайте значение [Откл.] для параметра [Eye-Fi] (стр. 93) в самолетах и других местах, где ее использование запрещено.
- Во время работы карты Eye-Fi могут нагреваться.
- Использование карт Eye-Fi может сопровождаться повышенным расходом энергии аккумулятора.
- При использовании карт Eye-Fi отклик камеры может быть более медленным.

# Крепление объектива к фотоаппарату

## 1 Прикрепите объектив к фотоаппарату.

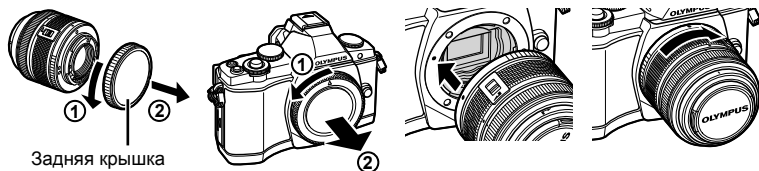

Задняя крышка

- Совместите метку крепления объектива (красная) на фотоаппарате с меткой совмещения (красная) на объективе, а затем вставьте объектив в корпус фотоаппарата.
- Поверните объектив в направлении, показанном стрелкой, до щелчка.

### ! Осторожно

- Обязательно выключите фотоаппарат.
- Не нажимайте на кнопку разблокировки объектива.
- Не следует прикасаться к внутренним частям фотоаппарата.

## 2 Снимите крышку объектива.

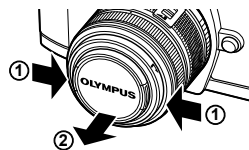

### Использование объектива с переключателем UNLOCK

Выдвигаемые объективы с переключателем UNLOCK нельзя использовать в сложенном состоянии.

Поверните кольцо трансфокатора в направлении стрелки (1), чтобы выдвинуть объектив (2).

Для хранения поверните кольцо трансфокатора в направлении стрелки (4), передвигая переключатель UNLOCK (3).

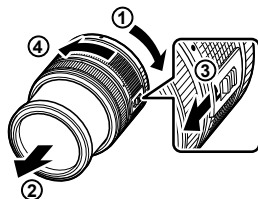

### Снятие объектива с фотоаппарата

Удерживая нажатой кнопку разблокировки объектива, поверните объектив в направлении, показанном стрелкой.

☞ «Сменные объективы» (стр. 104)

Кнопка разблокировки объектива



# Установка вспышки

- 1** Снимите крышку разъема вспышки и присоедините вспышку к фотокамере.

- Вставьте вспышку до упора в разъем горячей башмак.



- 2** Чтобы использовать вспышку, поднимите ее вертикально.

- Если вспышка не используется, опустите ее.

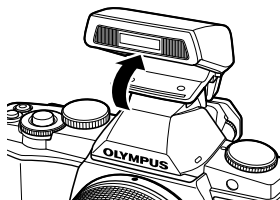

## Отсоединение вспышки

Чтобы отсоединить вспышку, нажмите переключатель UNLOCK.

Переключатель UNLOCK

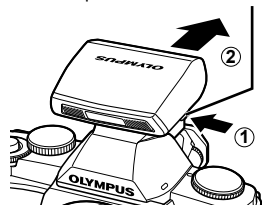

# Включение питания

- 1 Поверните выключатель **ON/OFF** в положение ON, чтобы включить фотокамеру.
  - После включения фотокамеры включится ее монитор.
  - Чтобы выключить фотокамеру, поверните выключатель **ON/OFF** в положение OFF.
- 2 Установите диск выбора режимов на **TAUTO**.

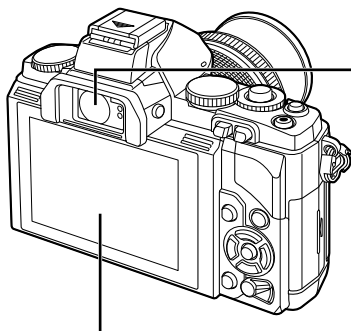

## Видоискатель (стр. 30)

Если приложить камеру видоискателем к глазу, видоискатель автоматически включается, а монитор — выключается.



## Монитор

Отображается панель управления Super Control Panel (стр. 22).



## Настройка фокуса видоискателя

Смотрите через видоискатель и вращайте диск, пока изображение не будет четко сфокусировано.

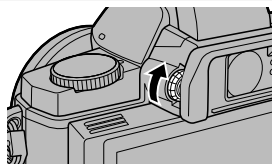

## Использование монитора



Угол наклона монитора можно регулировать.



# Установка даты и времени

Дата и время записываются на карте вместе со снимками. Дата и время добавляются также к номеру файла. Перед использованием фотоаппарата установите правильную дату и время.

## 1 Откройте меню.

- Нажмите кнопку **MENU**, чтобы отобразить меню на экране.

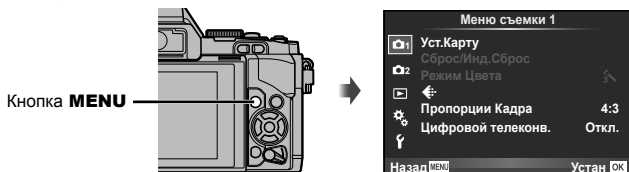

## 2 Выберите [G] на закладке [f] (настройка).

- С помощью  $\Delta$   $\nabla$  выберите [f] и нажмите  $\triangleright$ .
- Выберите [G] и нажмите  $\triangleright$ .



## 3 Установите дату и время.

- Используйте  $\triangleleft$   $\triangleright$  для выбора параметров.
- Используйте  $\Delta$   $\nabla$  для изменения выбранного параметра.
- Используйте  $\Delta$   $\nabla$  для выбора формата даты.



Время отображается в 24-часовом формате.

## 4 Сохраните настройки и вернитесь в главное меню.

- Нажмите **OK**, чтобы установить часы фотоаппарата и вернуться в главное меню.
- Нажмите кнопку **MENU**, чтобы выйти из меню.

# Спецификация компонентов

## Фотоаппарат

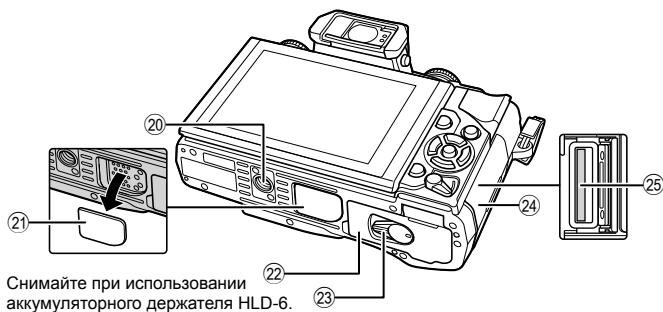
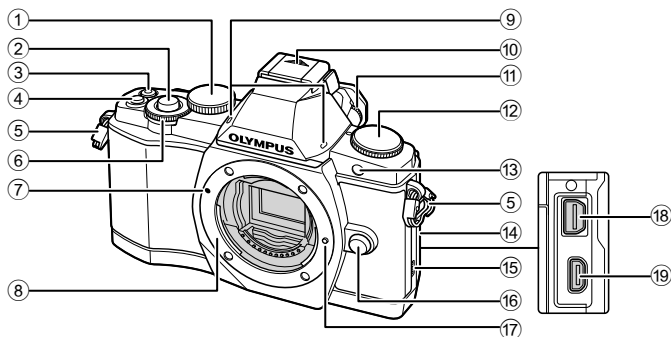

- |   |  |
|---|--|
| ① Основной диск* (☺)..... стр. 16, 57–59                          | ⑭ Крышка разъема                                 |
| ② Кнопка спуска затвора<br>..... стр. 13, 14, 44, 96              | ⑮ Динамик  |
| ③ Кнопка (⊙) (видеозапись)<br>..... стр. 13, 15, 67, 69, 93       | ⑯ Кнопка разблокировки объектива<br>..... стр. 6 |
| ④ Кнопка <b>Fn2</b> ..... стр. 25, 69, 93                         | ⑰ Фиксатор объектива                             |
| ⑤ Петелька для ремешка ..... стр. 3                               | ⑱ Универсальный разъем... стр. 74, 78, 82        |
| ⑥ Вспомогательный диск* (⊙)<br>..... стр. 16, 57–59               | ⑲ Микро-разъем HDMI (тип D)..... стр. 74         |
| ⑦ Метка крепления объектива..... стр. 6                           | ⑳ Гнездо для штатива                             |
| ⑧ Байонет (перед креплением<br>объектива снимите крышку корпуса.) | ㉑ Крышка РВН                                     |
| ⑨ Стереомикрофон ..... стр. 68, 73                                | ㉒ Крышка аккумуляторного отсека... стр. 4        |
| ⑩ Крышка «горячего башмака»                                       | ㉓ Защелка аккумуляторного отсека<br>..... стр. 4 |
| ⑪ Диск настройки диоптрий ..... стр. 8                            | ㉔ Крышка разъема для карты ..... стр. 5          |
| ⑫ Диск выбора режимов..... стр. 8, 12                             | ㉕ Разъем для карты ..... стр. 5                  |
| ⑬ Индикатор автоспуска/<br>Подсветка АФ ..... стр. 56             |  |

\* В этом руководстве значками ☺ и ⊙ обозначаются операции, выполняемые с использованием основного и вспомогательного дисков.

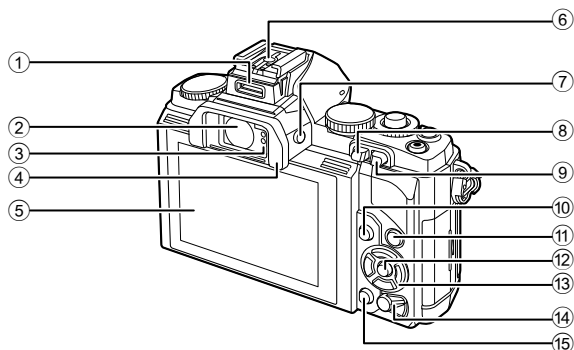

- ① Порт для подключения аксессуаров ..... стр. 76
- ② Видоискатель ..... стр. 8, 30
- ③ Датчик глаза
- ④ Наглазник
- ⑤ Монитор (сенсорный экран) ..... стр. 27, 31, 32
- ⑥ Разъем «горячий башмак»
- ⑦ Кнопка (LV) ..... стр. 15, 92
- ⑧ Кнопка (воспроизведение) ..... стр. 16, 69

- ⑨ Кнопка **Fn1** ..... стр. 69, 93
- ⑩ Кнопка **MENU** ..... стр. 26
- ⑪ Кнопка **INFO** (отображение данных) ..... стр. 39–41, 69
- ⑫ Кнопка ..... стр. 23, 24, 26
- ⑬ Клавиши курсора (, , , )
- ⑭ Выключатель **ON/OFF** ..... стр. 8
- ⑮ Кнопка (удаление) ..... стр. 17, 69

## Диск выбора режимов

Этот диск предназначен для выбора режима съемки. После выбора режима съемки можно делать снимки с помощью кнопки спуска затвора и снимать видео, используя кнопку .

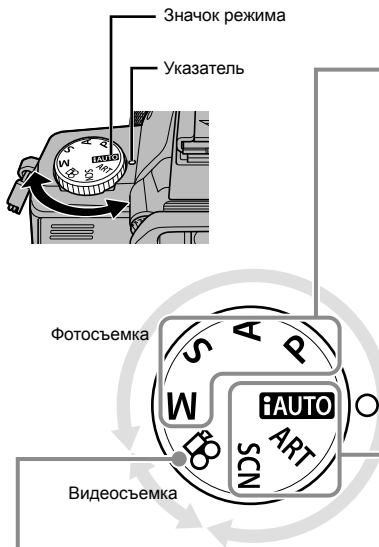

### ■ Усложненные режимы съемки

<b>P</b>	Программная съемка (стр. 57)
<b>A</b>	Съемка с приоритетом диафрагмы (стр. 57)
<b>S</b>	Съемка с приоритетом выдержки (стр. 58)
<b>M</b>	Ручная съемка (стр. 58)

- Настройки усложненных режимов съемки сохраняются после выключения питания.

### ■ Простые режимы съемки

<b>iAUTO</b>	iAUTO (стр. 21)
<b>ART</b>	Художественный фильтр (стр. 18)
<b>SCN</b>	Сюжетный режим (стр. 19)

- При повороте диска выбора режимов или выключении питания фотоаппарата в одном из простых режимов съемки функции с изменяемыми параметрами возвращаются в заводское состояние по умолчанию.

### ■ Режим видеосъемки

	Видеосъемка (стр. 67)
---	-----------------------







### Рекомендации

Сброс настроек фотоаппарата.  «Восстановление настроек по умолчанию или пользовательских настроек» (стр. 42)

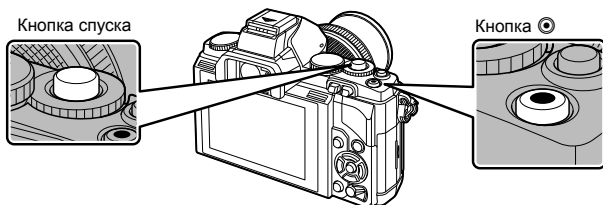
## Кнопка спуска затвора и кнопка

Используйте кнопку спуска затвора для фотосъемки, а кнопку  — для видеозаписи.



Режим	Фотографии: кнопка спуска затвора	Видео: кнопка 
<b>P</b>	Оптимальная диафрагма и выдержка устанавливаются автоматически.	Фотоаппарат автоматически регулирует настройки и записывает видео.
<b>A</b>	Вы можете контролировать диафрагму.	
<b>S</b>	Вы можете контролировать выдержку.	
<b>M</b>	Вы можете контролировать диафрагму и выдержку.	
<b>FAUTO</b>	Полностью автоматический режим, в котором фотоаппарат выбирает оптимальные параметры для текущего сюжета.	
<b>ART</b>	Выберите художественный фильтр.	
<b>SCN</b>	Выберите сюжет.	
	Фотосъемка осуществляется с использованием настроек, выбранных в параметре  Режим].	Проводите видеосъемку, используя эффекты изменения выдержки и диафрагмы, а также специальные видеоэффекты.

### ■ Фотосъемка во время записи видео

- Чтобы сделать фотоснимок во время видеосъемки, нажмите кнопку спуска затвора. Чтобы закончить запись, нажмите кнопку . На карте памяти будет сохранено три файла: видеоролик, предшествующий фотографии, сама фотография и видеоролик, снятый после фотографии.
- Во время видеозаписи можно снимать только по одной фотографии за раз. Автоспуск и вспышка недоступны.

### Осторожно

- Размер изображения и качество фотографий не зависят от формата кадра видеоролика.
- При съемке видео могут использоваться способы автофокусировки и замера, отличные от режима фотосъемки.
- В следующих случаях нельзя использовать кнопку  для видеосъемки: кнопка спуска затвора нажата наполовину/при фотосъемке в режиме выдержки от руки или длительной выдержки/репортажная съемка/режим PANORAMA/3D/мультиэкспозиция и т.д. (фотосъемка также прекращается)

## 1 Откадрируйте изображение в видоискателе.

- Монитор выключается, а экран видоискателя включается.
- Будьте осторожны, чтобы ваши пальцы или ремень фотокамеры не заграживали объектив или вспышку

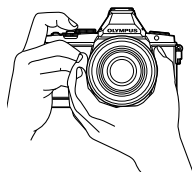

Горизонтальное положение

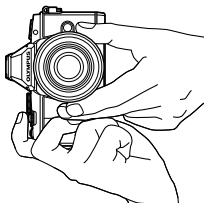

Вертикальное положение



Видоискатель

## 2 Настройте фокус.

- Слегка нажмите кнопку спуска затвора до первого положения (наполовину).

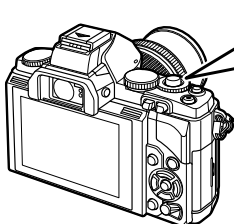

Нажмите кнопку спуска затвора до половины.

Метка подтверждения автофокуса  
Метка автофокуса

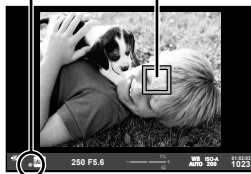

- Отобразится метка подтверждения автофокуса (● или ○), и фокус зафиксируется.

●	Объективы, поддерживающие режим Hi-Speed Imager AF*
○	Объективы с другими креплениями Four Thirds

\* Дополнительную информацию см. на нашем веб-сайте.

- Отображаются автоматически установленные фотоаппаратом значения выдержки и диафрагмы.
- Если индикатор фокуса мигает, объект находится не в фокусе. (стр. 98)

### Нажатие кнопки спуска затвора наполовину и до конца

Кнопка спуска затвора имеет два положения. Легкое нажатие кнопки до первого положения с удержанием называется «нажать кнопку спуска затвора наполовину»; нажатие кнопки дальше, до второго положения, называется «нажать кнопку спуска затвора до конца».



Нажмите наполовину

Нажмите до конца

### 3 Спустите затвор.

#### Фотосъемка

Нажмите кнопку спуска затвора до конца (полностью).

- Затвор открывается и делается снимок.

#### Видеосъемка

Чтобы начать запись, отпустите кнопку спуска затвора и нажмите кнопку .

Чтобы закончить запись, снова нажмите кнопку .







### ■ Наведение фотокамеры на объекты съемки через монитор

Нажмите кнопку  чтобы отобразить объект съемки на мониторе.

Нажмите кнопку  еще раз, чтобы переключиться на исходный экран.

#### Примечание

- Фотокамеру можно настроить так, чтобы она переключалась между видоискателем и монитором либо автоматически, либо вручную. Нажмите и удерживайте кнопку , пока не откроется меню автоматического переключения отображения, и выберите нужную опцию с помощью  . Переключение отображения между монитором и видоискателем выполняется с помощью кнопки .
- Если на протяжении минуты не выполняется никаких действий, фотоаппарат переходит в режим сна (ожидания), при котором выключается экран и отменяются все действия. Фотоаппарат активируется при прикосновении к любой кнопке (кнопке спуска затвора, кнопке  и т.д.). Если фотокамера оставлена в спящем режиме более чем на 4 часа, она автоматически выключается. Прежде чем воспользоваться фотокамерой, включите ее снова.
- Автоматический выбор способа отображения недоступен в следующих ситуациях.  
3D-фотосъемка / фотосъемка с ручной выдержкой с отслеживанием накопления экспозиции

Кнопка 

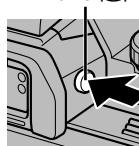

#### Осторожно

- В случае длительной эксплуатации фотоаппарата возможно повышение температуры устройства приема изображения и появление «шума» и цветного «тумана» на изображениях, записанных с высокой чувствительностью ISO. Выберите меньшую чувствительность ISO или выключите фотоаппарат на некоторое время.

#### Рекомендации





Изменение задержки до того, как камера перейдет в спящий режим.  [Автооткл.] (стр. 88)/

Изменение стиля отображения видоискателя.  [Стиль ЭВМ] (стр. 92)

## Просмотр изображений

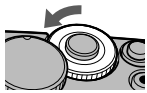
### ■ Показное воспроизведение

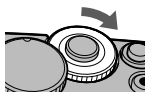
- Нажмите кнопку , чтобы вывести на экран последний снимок или видеоролик.
- Для просмотра других изображений воспользуйтесь вспомогательным диском или клавишами курсора.

	Вспомогательный диск	Клавиши курсора
отображает предыдущий кадр		
отображает следующий кадр		





Фотография





Видеозапись

### ■ Просмотр с увеличением

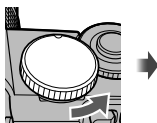
Поверните основной диск в сторону , чтобы увеличить масштаб изображения при просмотре одиночного изображения, или в сторону , чтобы отобразить полный кадр изображения.



### ■ Режим каталога/календарное отображение

- Если фотография отображается в полноэкранном режиме, при повороте основного диска в сторону  отображаются эскизы. При нескольких вращениях диска выполняется возврат к экрану календаря.
- Поверните основной диск в сторону , чтобы вернуться к просмотру полных кадров.

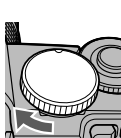

Режим каталога



Календарное отображение

### ■ Воспроизведение видеозаписи

Выберите видео и нажмите  для отображения меню воспроизведения. Выберите [Воспр. Видео] и нажмите , чтобы начать воспроизведение. Прервать воспроизведение можно нажатием кнопки **MENU**.





## Громкость

В режиме покадрового воспроизведения и воспроизведения видео громкость звука можно регулировать с помощью кнопок  $\Delta$  и  $\nabla$ .



## Удаление снимков

Выведите на экран изображение, которое нужно удалить, и нажмите  $\text{Trash}$ . Выберите [Да] и нажмите кнопку  $\text{OK}$ .

Также вы можете выбрать несколько изображений для удаления.

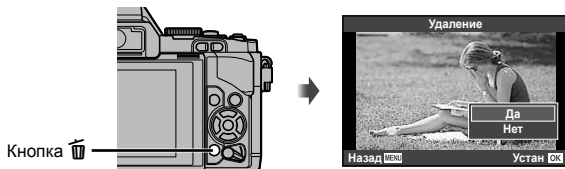

## Защита снимков

Защищайте снимки от случайного удаления.

Отобразите на экране снимок, который необходимо защитить, и нажмите кнопку **Fn2**; на снимке появится значок **On** (защита). Чтобы снять защиту, снова нажмите кнопку **Fn2**.

Также вы можете защитить несколько выбранных изображений.



### **!** Осторожно

- При форматировании карты все снимки, в том числе и защищенные, удаляются.

# Применение художественных фильтров

## 1 Поверните диск выбора режимов в положение **ART**.

- Откроется меню художественных фильтров. Выберите фильтр с помощью  $\Delta$   $\nabla$ .
- Нажмите кнопку  $\odot$  или нажмите кнопку спуска затвора наполовину, чтобы выбрать выделенный элемент и выйти из меню художественного фильтра.



### ■ Типы художественных фильтров

- |   |   |
|---|---|
|  Поп Арт             |  Диорама                 |
|  Мягкий Фокус        |  Кросс Процесс           |
|  Бледные Цвета       |  Легкая Сепия            |
|  Светлая Тональность |  Расшир. Тональность     |
|  Зернистость         |  Key Line                |
|  Пинхол              |  ART BKT (брекетинг ART) |

## 2 Выполните съемку.

- Чтобы выбрать другую настройку, нажмите  $\odot$  для отображения меню художественных фильтров.

### брекетинг ART

При каждом отпускании затвора камера создает копии для всех художественных фильтров. Используйте функцию  $[ \text{MENU} \triangleright ]$  для выбора фильтров.

### Художественные эффекты

Можно изменять художественные фильтры и добавлять эффекты. Нажмите  $\triangleright$  в меню художественных фильтров для отображения дополнительных параметров.

### Изменение фильтров

Параметр I – это исходный фильтр, а параметры II и далее добавляют эффекты, которые изменяют исходный фильтр.

### Добавление эффектов\*

Мягкий фокус, пинхол, рамки, белые края, свет звезд

\* Мягкий фокус, эффект пинхола, эффект кадров.

### ! Осторожно

- Если для качества изображения в данный момент выбрано значение [RAW], для качества изображения будет автоматически установлено значение [L+N+RAW]. Художественный фильтр будет применен только к копии в формате JPEG.
- В зависимости от объекта, переходы тонов могут быть резкими, эффект может быть менее заметен или изображение может быть более зернистым.
- Некоторые эффекты могут быть невидны в режиме живого изображения или во время видеосъемки.
- Воспроизведение может меняться в зависимости от примененных фильтров, эффектов или настроек качества.

# Съемка с использованием сюжетных режимов

## 1 Поверните диск выбора режимов в положение **SCN**.

- Открывается меню сюжетных режимов. Выберите сюжет с помощью  $\Delta$   $\nabla$ .
- Нажмите кнопку **OK** или нажмите кнопку спуска затвора наполовину, чтобы выбрать выделенную функцию и выйти из меню сюжета.



### ■ Типы сюжетных режимов

- |                    |                     |
|--------------------|---------------------|
| Портрет            | Макросъемка Природы |
| e-Portrait         | Свеча               |
| Ландшафт           | Закат               |
| Ланд.+Портр.       | Документы           |
| Спорт              | Панорама (стр. 60)  |
| Ноч. Съемка        | Фейерверк           |
| Ночь+Портрет       | Пляж И Снег         |
| Подвижн. Дети      | Рыбий Глаз          |
| Яркая Тональность  | Широкий Угол        |
| Темная Тональность | Макро               |
| Режим Стаб.        | 3D фото (стр. 61)   |
| Макросъемка        |                     |

## 2 Выполните съемку.

- Чтобы выбрать другую настройку, нажмите **OK** для отображения меню сюжетной съемки.

### ! Осторожно

- В режиме [e-Portrait] записывается два изображения: немодифицированное изображение и второе изображение, к которому применяются эффекты [e-Portrait]. Немодифицированное изображение записывается с использованием параметров, выбранных в данный момент для качества изображения, а модифицированная копия – с качеством изображения JPEG (качества **M** (2560 × 1920)).
- Опции [**F** Рыбий Глаз], [**W** Широкий Угол] и [**M** Макро] предназначены для использования с дополнительными оптическими конвертерами.
- В режимах [e-Portrait], [Панорама] и [3D фото] нельзя записывать видеоролики.

# Использование режима видеосъемки (📹)

Режим видеосъемки (📹) можно использовать для записи видеофрагментов со специальными эффектами.

- 1 Поверните диск выбора режимов для выбора 📹.

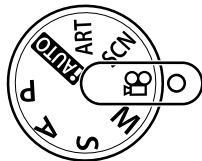

- 2 Нажмите кнопку ▾ или ▷.

▾	<b>Мульти-эхо</b>	Добавление эффекта остаточного изображения. Остаточные изображения будут появляться за движущимися объектами.
▷	<b>Эхо</b>	Остаточное изображение отображается в течение короткого времени после нажатия кнопки. Через некоторое время остаточное изображение автоматически исчезает.

- На мониторе отображаются эффекты видеозаписи.
- Повторное нажатие этой кнопки, когда включена опция [Мульти-эхо], отменяет данный эффект. Если выбрана опция [Эхо], данный эффект обновляется каждый раз при нажатии кнопки.

- 3 Нажмите кнопку спуска затвора для начала записи.

- Нажмите кнопку ▾ или ▷, чтобы включить или выключить эффекты видеозаписи во время съемки.

## ⚠ Осторожно

- Во время записи частота кадров будет незначительно снижена.
- Одновременное применение двух эффектов невозможно.
- Используйте карту памяти SD класса скорости 6 или выше. При использовании медленной карты видеозапись может неожиданно прерваться.
- Съемка фотографий в ходе видеозаписи приводит к отмене эффекта; этот эффект не виден на фотоснимках.

## Использование динамических линейек

Динамические линейки доступны в режиме iAUTO (iAUTO). Хотя режим iAUTO полностью автоматический, динамические линейки позволяют легко применять различные профессиональные фотографические приемы.

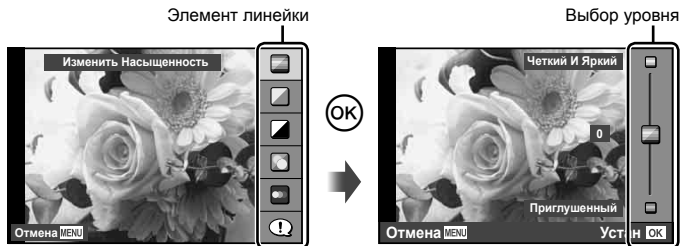

- 1 Установите диск выбора режимов на **iAUTO**.
- 2 Нажмите **OK** для отображения динамической линейки, с помощью **Δ** **∇** на кнопке со стрелками выделите элемент и нажмите **OK**, чтобы выбрать его.
- 3 С помощью **Δ** **∇** на кнопке со стрелками выберите нужный уровень.
  - Если выбран параметр [Советы По Съемке], выделите элемент и нажмите кнопку **OK**, чтобы просмотреть описание.
  - Нажмите кнопку спуска затвора наполовину, чтобы выбрать.
  - Эффект применения выбранного уровня виден на экране. Если выбран параметр [Размыть Фон] или [Динамичный Сюжет], изображение на экране вернется в обычный режим, но выбранный эффект будет виден на конечной фотографии.
- 4 Выполните съемку.
  - Нажмите кнопку спуска затвора, чтобы выполнить съемку.
  - Убрать динамическую линейку с экрана можно, нажав кнопку **MENU**.

### **!** Осторожно

- Если для качества изображения в данный момент выбрано значение [RAW], для качества изображения будет автоматически установлено значение [L+N+RAW].
- Параметры, выбранные на динамической линейке, не применяются к копии в формате RAW.
- При настройке определенных значений с помощью динамической линейки возможно появление зернистости на снимках.
- Изменение настроек с помощью динамической линейки может быть незаметно на экране.
- При использовании режима [Размытое Движение] частота кадров падает.
- Нельзя использовать вспышку вместе с динамической линейкой.
- Изменение параметров на динамической линейке приводит к отмене предыдущих настроек.
- В случае выбора на динамической линейке настроек, превышающих возможности экспозометра фотоаппарата, снимки могут получиться пере- или недоэкспонированными.

## Использование панели управления Super control panel

На панели управления Super Control Panel отображается список параметров съемки и их состояния. Панель управления LV Super Control Panel отображается, когда монитор используется для кадрирования фотографий.

### Панель управления Super control panel

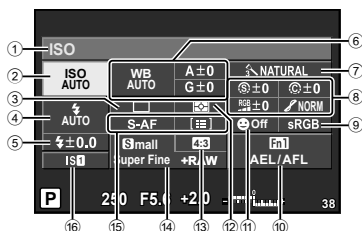

### ■ Параметры, которые настраиваются с помощью панели управления Super control panel

- |   |                                      |       |             |
|---|--------------------------------------|-------|-------------|
| ① | Выбранный в данный момент параметр   |       |             |
| ② | Чувствительность ISO                 | ..... | стр. 55     |
| ③ | Репортажная съемка/<br>автоспуск     | ..... | стр. 56     |
| ④ | Режим вспышки                        | ..... | стр. 65     |
| ⑤ | Регулировка интенсивности<br>вспышки | ..... | стр. 66     |
| ⑥ | Баланс белого                        | ..... | стр. 50     |
|   | Компенсация баланса<br>белого        | ..... | стр. 50     |
| ⑦ | Режим обработки снимков              | ..... | стр. 52     |
| ⑧ | Резкость                             | ..... | стр. 53     |
|   | Контрастность                        | ..... | стр. 53     |
|   | Насыщенность                         | ..... | стр. 53     |
|   | Оттенок                              | ..... | стр. 53     |
|   | Черно-белый фильтр                   | ..... | стр. 53     |
|   | Цветовой тон снимка                  | ..... | стр. 53     |
| ⑨ | Цветовое пространство                | ..... | стр. 90     |
| ⑩ | Назначение кнопок                    | ..... | стр. 93     |
| ⑪ | Приоритет лица                       | ..... | стр. 46, 86 |
| ⑫ | Режим замера                         | ..... | стр. 48     |
| ⑬ | Соотношение размеров                 | ..... | стр. 55     |
| ⑭ | Режим записи                         | ..... | стр. 54     |
| ⑮ | Режим автофокуса                     | ..... | стр. 43     |
|   | Метка автофокуса                     | ..... | стр. 44     |
| ⑯ | Стабилизатор<br>изображения          | ..... | стр. 49     |

### ! Осторожно

- Не отображается в режиме записи видео.

### ■ Кадрирование фотографий в видоискателе

Если для кадрирования фотографий используется видоискатель, на мониторе отображается панель управления Super Control Panel. Панель можно скрыть или отобразить, нажав кнопку **INFO**.

- 1 Нажмите кнопку **OK**.
- 2 Выделяйте пункты меню с помощью  $\Delta \nabla \triangleleft \triangleright$  или основного диска, а для выбора опций используйте вспомогательный диск.

- Чтобы выбрать параметр в меню, выделите его и нажмите кнопку **OK**.

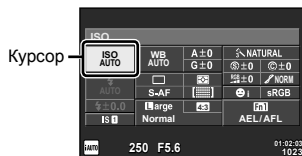

### ■ Кадрирование фотографий на мониторе

Когда фотографии кадрируются на мониторе, параметры можно настраивать с помощью панели управления Live Control (стр. 24) или LV Super Control Panel. Перед использованием панели управления LV Super Control Panel выберите значение [Вкл.] для параметра [Настр. Упр.] (стр. 87) > [Live SCP].

- 1 Нажмите кнопку **OK**.
  - Отображается панель управления Live Control.



- 2 Нажмите кнопку **INFO** для отображения панели управления LV Super Control Panel.



- 3 С помощью  $\Delta \nabla \triangleleft \triangleright$  выделите нужный пункт меню и используйте диск, чтобы выбрать ту или иную опцию.
  - Чтобы выбрать параметр в меню, выделите его и нажмите кнопку **OK**.



## Использование панели управления Live control

Панель управления Live Control используется для настройки параметров, когда фотографии кадрируются на мониторе. Эффекты можно просматривать на мониторе. В режимах, отличных от **P/S/A/M/☞**, перед использованием панели управления Live Control необходимо настроить параметры в пользовательском меню (стр. 86).

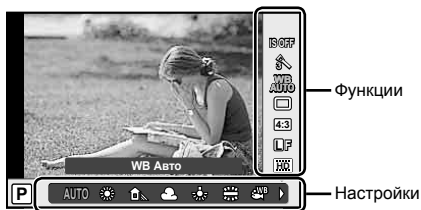

### ■ Доступные настройки

Стабилизатор изображения .....	стр. 49	Режим записи .....	стр. 54
Режим обработки снимков .....	стр. 52	Режим вспышки .....	стр. 65
Сюжетный режим .....	стр. 19	Контроль интенсивности вспышки .....	стр. 66
Режим художественного фильтра .....	стр. 18	Режим замера .....	стр. 48
Режим  .....	стр. 67	Режим автофокуса .....	стр. 43
Баланс белого .....	стр. 50	Чувствительность ISO .....	стр. 55
Репортажная съемка/автоспуск .....	стр. 56	Режим приоритета лиц .....	стр. 46
Соотношение размеров .....	стр. 55	Запись звука при видеосъемке .....	стр. 67

### 1 Нажмите для отображения панели управления Live control.

- Чтобы скрыть панель управления Live control, нажмите снова.

### 2 Выделяйте пункты меню с помощью , затем используйте или вспомогательный диск для выделения той или иной опции и нажмите .

- Если не выполнять никаких действий в течение 8 секунд, изменения автоматически вступают в силу.



### **Осторожно**

- Некоторые элементы доступны не во всех режимах съемки.

### **Рекомендации**

Сведения об отображении и скрытии панели управления Live control [Настр. Упр.] (стр. 87)



## Использование многофункциональной кнопки

При кадрировании фотографий в видеоскалере параметры можно быстро настраивать с помощью многофункциональной кнопки. При настройках по умолчанию кнопка **Fn2** играет роль многофункциональной кнопки.

### ■ Выбор функции

- 1 Нажмите и удерживайте кнопку **Fn2** и поворачивайте диск.
  - Отображаются меню.
- 2 Продолжайте вращать диск для выбора желаемой функции.
  - Отпустите кнопку, когда желаемая функция будет выбрана.

### ■ Использование многофункциональных опций

Нажмите кнопку **Fn2**. Откроется диалог выбора опций.

Для кнопки **Fn2** назначена опция **[Q]**

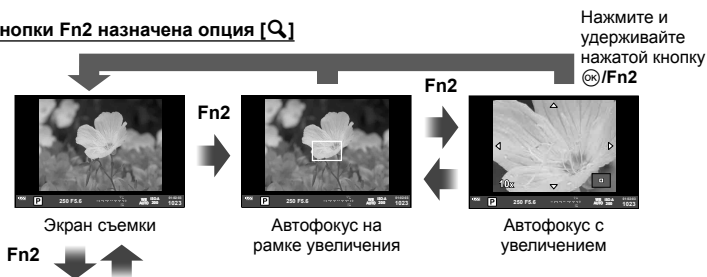

Для кнопки **Fn2** назначена другая опция

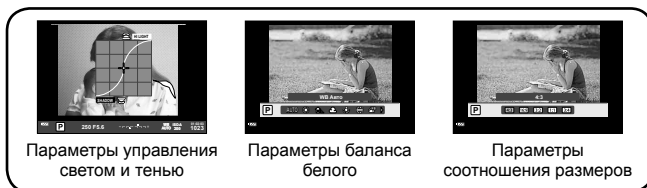

Функция	Основной диск (☺)	Вспомогательный диск (☹)
Управление светом и тенью (стр. 47)	Уменьшение	Увеличение
Баланс белого	Выбор параметра	
<b>Q</b> (Масштаб кадра АФ/ масштаб АФ) (стр. 45)	Автофокус на рамке увеличения: Коррекция экспозиции Автофокус с увеличением: Увеличение или уменьшение	
Выбор соотношения размеров (стр. 55)	Выбор параметра	

# Использование панели управления Live control

- 1 Нажмите кнопку **MENU** для отображения меню.

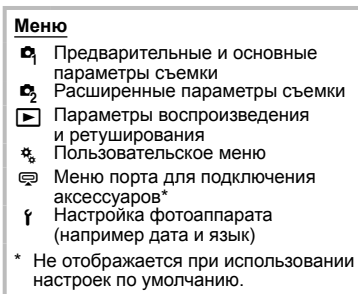

- 2 С помощью  $\Delta$   $\nabla$  выберите закладку и нажмите  $\odot$ .
- 3 С помощью  $\Delta$   $\nabla$  выберите параметр и нажмите  $\odot$ , чтобы отобразить доступные значения.

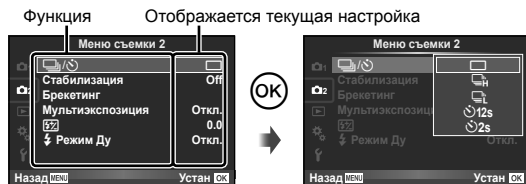

- 4 С помощью  $\Delta$   $\nabla$  выделите нужный параметр и нажмите  $\odot$ , чтобы выбрать его.
  - Несколько раз нажмите кнопку **MENU** для выхода из меню.

## Примечание

- Сведения о функциях, настраиваемых через меню, см. в разделе «Уровни меню» (стр. 111).
- После выбора опции в течении приблизительно 2 секунд отображается подсказка. Нажмите кнопку **INFO**, чтобы показать или скрыть подсказки.

## Рекомендации

- Настройки фотоаппарата можно отрегулировать с учетом своего стиля съемки. «Настройка параметров фотоаппарата» (стр. 86)
- Использование устройств, которые подключаются через порт для аксессуаров: настройки для аксессуаров EVF и OLYMPUS PENPAL доступны в меню порта для подключения аксессуаров. По умолчанию это меню не отображается, поэтому необходимо отобразить его на экране, прежде чем продолжить. «Настройка параметров фотоаппарата» (стр. 86)

Используйте сенсорный экран во время просмотра или наведения фотокамеры с помощью монитора. Также сенсорный экран можно использовать для выбора настроек на панели управления панель управления Super Control Panel или LV Super Control Panel.

## Фотогид

Сенсорный экран может использоваться совместно с фотогидом.

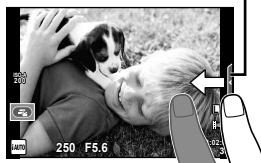

Закладка

- 1 Чтобы открыть фотогид, коснитесь вкладки и проведите пальцем влево.
  - Для выбора нужного пункта, ударьте по нему.
- 2 Перемещайте ползунки с помощью пальца.
  - Нажмите кнопку **MENU**, чтобы покинуть экран фотогида.



## Режим съемки

Вы можете управлять фокусировкой и съемкой с сенсорного экрана. Нажимайте  для циклического перемещения в установках сенсорного экрана.

-  Сенсорное управление отключено.
-  Нажмите на объект, чтобы автоматически выполнить фокусировку и спуск затвора.
-  Слегка ударьте, чтобы отобразить фокусирующую рамку и сфокусироваться на объекте в выбранной зоне. Вы можете использовать сенсорный экран для выбора положения и размера рамки фокусировки. Фотографии можно снимать, нажимая кнопку спуска затвора.

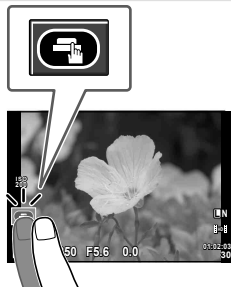

## ■ Предварительный просмотр вашего объекта ()

- 1 Нажмите на объект на дисплее.
  - Будет отображаться рамка АФ.
  - Для выбора размера рамки воспользуйтесь ползунком.
- 2 Затем нажмите , чтобы увеличить объект в рамке фокусировки.
  - Для прокрутки отображаемой области перемещайте ее пальцем.

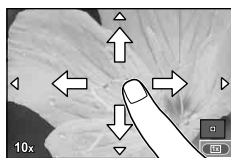

## Режим просмотра

Используйте сенсорный экран для пролистывания страниц изображений или для их увеличения и уменьшения.



### ■ Полнокадровый просмотр

#### Просмотр дополнительных изображений

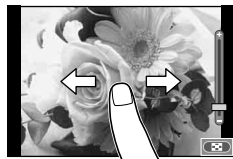
- Проведите пальцем влево, чтобы просмотреть последующие кадры, или вправо, чтобы просмотреть предыдущие.
- Для непрерывной прокрутки фотографий назад или вперед удерживайте палец на краю экрана.





#### Масштабирование при просмотре

- Двигайте ползунок вверх или вниз для увеличения или уменьшения.
- Для прокрутки отображаемой области увеличенного изображения перемещайте ее пальцем.
- Нажмите , чтобы перейти к индексному просмотру. Для просмотра по календарю нажимайте , пока не откроется календарь.



### ■ Индексный/календарный просмотр

#### Страница вперед / страница назад

- Двигайте палец вверх, чтобы перейти на следующую страницу, или вниз, чтобы вернуться на предыдущую.
- Используйте  или  для выбора количества отображаемых изображений.
- Для покадрового просмотра не нажимайте , пока текущее изображение не будет отображаться в полнокадровом режиме.

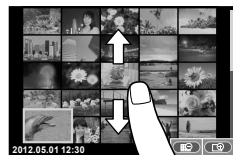

#### Просмотр изображений

- Нажмите на изображение, чтобы просмотреть его в полнокадровом режиме.

## Настройка параметров

Параметры можно настроить на панели Super Control Panel и LV Super Control Panel.

### 1 Отобразите панель управления Super Control Panel.

- Нажмите , чтобы появился курсор.



## 2 Коснитесь необходимого элемента.

- Элемент будет выделен.



## 3 Вращайте диск для выбора параметра.

### ! Осторожно

- Ситуации, когда управление с использованием сенсорного экрана недоступно, перечислены ниже.  
Запись видеороликов / панорама / 3D / e-Portrait / мультиэкспозиция / при фотосъемке в режиме выдержки от руки или длительной выдержки / диалог баланса белого в одно касание / задействованы кнопки или диски
- В режиме автоспуска таймер можно запустить, нажав на дисплей. Нажмите снова, чтобы остановить таймер.
- Не прикасайтесь к дисплею ногтями или другими острыми предметами.
- Выполнению операций с сенсорным экраном могут помешать перчатки или покрытия экрана.

### 💡 Рекомендации

Выключение сенсорного экрана  [Настройки тачскрина] (стр. 93)

# Информация, отображаемая на экране

## Съемка

### ■ Кадрирование фотографий на мониторе

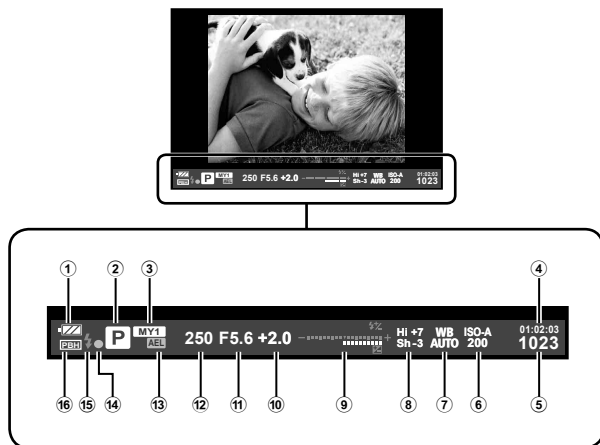

- |  |   |
|--|---|
| <p>① Индикатор заряда аккумулятора<br/>  Светится: Готов к работе<br/>  Светится: Низкий заряд аккумулятора<br/>  Мигает (красный цвет): Нуждается в зарядке</p> <p>② Режим съемки ..... стр. 12, 57–61</p> <p>③ Инд.Сброс ..... стр. 42</p> <p>④ Доступная длительность записи</p> <p>⑤ Оставшееся количество кадров ..... стр. 110</p> <p>⑥ Чувствительность ISO ..... стр. 55</p> <p>⑦ Баланс белого ..... стр. 50</p> <p>⑧ Управление светом и тенью .... стр.. 47</p> | <p>⑨ Вверху: контроль интенсивности вспышки ..... стр. 66<br/>         Внизу: индикатор коррекции экспозиции ..... стр. 47</p> <p>⑩ Значение коррекции экспозиции ..... стр. 47</p> <p>⑪ Значение диафрагмы ..... стр. 57–58</p> <p>⑫ Выдержка ..... стр. 57–58</p> <p>⑬ Фиксация автоматической экспозиции <b>AEL</b> ..... стр. 48</p> <p>⑭ Метка подтверждения автофокуса ..... стр. 14</p> <p>⑮ Вспышка ..... стр. 65 (мигает: идет зарядка)</p> <p>⑯ <b>PBV</b> (отображается, когда фотокамера питается от аккумуляторного держателя) ... стр. 92</p> |
|--|---|

Можно переключить режим отображения данных с помощью кнопки **INFO**.

«Выбор информации, отображаемой на мониторе» (стр. 39)

Изменение стиля отображения видоискателя. [Стиль ЭВИ] (стр. 92)

## ■ Кадрирование фотографий на мониторе

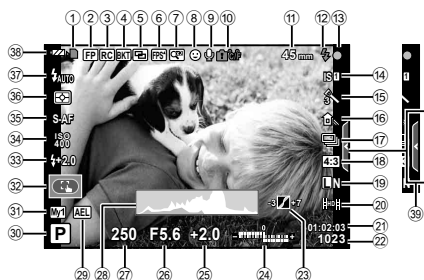

- |   |  |
|---|--|
| <p>① Индикатор записи на карту ..... стр. 5</p> <p>② Режим вспышки Super FP [FP]..... стр. 66</p> <p>③ Режим RC ..... стр. 97</p> <p>④ Автоматическая съемка в диапазоне настроек [BKT] ..... стр. 63</p> <p>⑤ Мультиэкспозиция [ ] ..... стр. 62</p> <p>⑥ Высокая частота кадров..... стр. 92</p> <p>⑦ Цифровой телеконвертер..... стр. 64</p> <p>⑧ Режим приоритета лиц [ ]... стр. 46, 86</p> <p>⑨ Запись звука при видеосъемке... стр. 68</p> <p>⑩ Повышение внутренней температуры [C/F]..... стр. 101</p> <p>⑪ Фокусное расстояние..... стр. 104</p> <p>⑫ Вспышка ..... стр. 65<br/>(мигает: идет зарядка)</p> <p>⑬ Метка подтверждения автофокуса ..... стр. 14</p> <p>⑭ Стабилизатор изображения ..... стр. 49</p> <p>⑮ Художественный фильтр ..... стр. 18</p> <p>    Сюжетный режим ..... стр. 19</p> <p>    Режим обработки снимков..... стр. 52</p> <p>⑯ Баланс белого ..... стр. 50</p> <p>⑰ Репортажная съемка/автоспуск... стр. 56</p> <p>⑱ Соотношение размеров..... стр. 55</p> <p>⑲ Режим записи (фотографии)..... стр. 54</p> <p>⑳ Режим записи (видео)..... стр. 55</p> <p>㉑ Доступная длительность записи</p> <p>㉒ Оставшееся количество кадров ..... стр. 110</p> | <p>㉓ Управление светом и тенью ..... стр. 47</p> <p>㉔ Вверху: контроль интенсивности вспышки ..... стр. 66</p> <p>    Внизу: индикатор коррекции экспозиции ..... стр. 47</p> <p>㉕ Значение коррекции экспозиции ..... стр. 47</p> <p>㉖ Значение диафрагмы ..... стр. 57–58</p> <p>㉗ Выдержка..... стр. 57–58</p> <p>㉘ Гистограмма ..... стр. 39, 40</p> <p>㉙ Фиксация автоматической экспозиции [AEL] ..... стр. 48</p> <p>㉚ Режим съемки..... стр. 12, 57–61</p> <p>㉛ Инд.Сброс..... стр. 42</p> <p>㉜ Режим сенсорного экрана ..... стр. 27</p> <p>㉝ Контроль интенсивности вспышки ..... стр. 66</p> <p>㉞ Чувствительность ISO ..... стр. 55</p> <p>㉟ Режим автофокуса ..... стр. 43</p> <p>㊱ Режим замера ..... стр. 48</p> <p>㊲ Режим вспышки ..... стр. 65</p> <p>㊳ Индикатор заряда аккумулятора</p> <p>    [ ] Светится: Готов к работе</p> <p>    [ ] Светится: Низкий заряд аккумулятора</p> <p>    [ ] Мигает (красный цвет):<br/>    Нуждается в зарядке</p> <p>㊴ Вызов фотогида ..... стр. 21, 27</p> |
|---|--|

Можно переключить режим отображения данных с помощью кнопки **INFO**.

☞ «Выбор информации, отображаемой на мониторе» (стр. 39)

## Воспроизведение

Упрощенное отображение

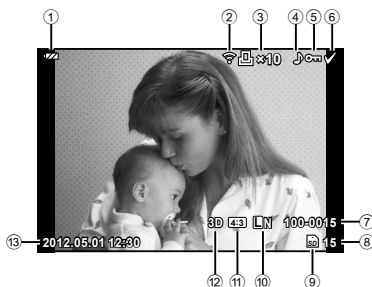

Общее отображение

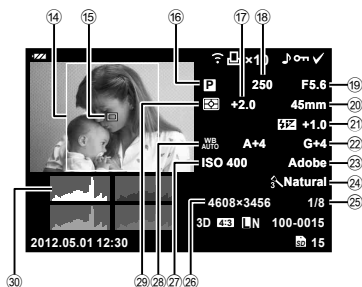

- ① Индикатор заряда аккумулятора ..... стр. 30, 31
- ② Загрузка Eye-Fi завершена ..... стр. 93
- ③ Сохранение данных печати  
Количество печатаемых  
экземпляров ..... стр. 81
- ④ Запись звука ..... стр. 68
- ⑤ Защита ..... стр. 17
- ⑥ Выбранное изображение
- ⑦ Номер файла ..... стр. 91
- ⑧ Номер кадра
- ⑨ Накопитель данных ..... стр. 103
- ⑩ Режим записи ..... стр. 54
- ⑪ Соотношение размеров ..... стр. 55, 72
- ⑫ 3D-изображение ..... стр. 61
- ⑬ Дата и время ..... стр. 9
- ⑭ Граница обозрения ..... стр. 55
- ⑮ Метка автофокуса ..... стр. 44

- ⑯ Режим съемки ..... стр. 12, 57–61
- ⑰ Компенсация экспозиции ..... стр. 47
- ⑱ Выдержка ..... стр. 57–58
- ⑲ Значение диафрагмы ..... стр. 57–58
- ⑳ Фокусное расстояние ..... стр. 104
- ㉑ Контроль интенсивности вспышки  
..... стр. 66
- ㉒ Коррекция баланса белого ..... стр. 50
- ㉓ Цветовое пространство ..... стр. 90
- ㉔ Режим обработки снимков ..... стр. 52
- ㉕ Уровень сжатия ..... стр. 54
- ㉖ Количество пикселей ..... стр. 54
- ㉗ Чувствительность ISO ..... стр. 55
- ㉘ Баланс белого ..... стр. 50
- ㉙ Режим замера ..... стр. 48
- ㉚ Гистограмма ..... стр. 39, 40

Можно переключить режим отображения данных с помощью кнопки **INFO**.

«Отображение информации при воспроизведении» (стр. 40)



# Краткий указатель операций

## Съемка

Съемка с автоматическими настройками	▶ iAUTO ( <b>HAUTO</b> )	12
Простая фотосъемка со специальными эффектами	▶ Художественный фильтр ( <b>ART</b> )	18
Выбор соотношения размеров	▶ Соотношение размеров	55
Быстрая регулировка настроек в соответствии с сюжетом	▶ Сюжет ( <b>SCN</b> )	19
Простые в использовании приемы профессиональной съемки	▶ Динамическая линейка	21
Съемка изображений, на которых белые оттенки выходят белыми, а черные – черными	▶ Коррекция экспозиции	47
Съемка изображений с размытым задним планом	Динамическая линейка	21
	▶ Съемка с приоритетом диафрагмы	57
Съемка движущихся объектов или изображений, передающих ощущение движения	Динамическая линейка	21
	▶ Съемка с приоритетом выдержки	58
Съемка с правильной цветопередачей	▶ Баланс белого	50
	▶ Баланс белого по эталону	51
Обработка изображений в соответствии с объектом/съемка одноцветных изображений	▶ Режим Цвета	52
	▶ Художественный фильтр ( <b>ART</b> )	18
Фокус/фокусировка на одной зоне	Сенсорный экран	27
	▶ Метка автофокуса	44
	▶ Автофокус на рамке увеличения/автофокус с увеличением	45
Проблемы фокусировки на объекте	▶ Сенсорный экран	27
	▶ Фиксация фокуса	44
Фокусировка на небольшой области в кадре/подтверждение фокуса перед съемкой	▶ Автофокус на рамке	45
	▶ увеличения/автофокус с увеличением	45
Изменение компоновки фотографии после фокусировки	▶ Фиксация фокуса	44
	▶ C-AF+TR (следающий автофокус)	43
Выключение звукового сигнала	▶ ■)) (звуковой сигнал)	88
Выключение вспышки/съемка без вспышки	▶ Вспышка	65
	▶ ISO/Режим Стаб.	55/19
	▶ Стабилизация	49
Уменьшение дрожания фотоаппарата	▶ Анти-Шок	89
	▶ Автоспуск	56
	▶ Кабель дистанционного управления	106
Съемка объекта в контровом свете	▶ Съемка со вспышкой	65
	▶ Градация (Режим Цвета)	52

## Краткий указатель операций

Съемка фейерверков	▶ Открытый затвор/ фотосъемка в режиме длительной выдержки Сюжет ( <b>SCN</b> )	59 19
Уменьшение «шума» на изображениях	▶ Подавл.Шума	89
Съемка изображений, на которых белые объекты не получаются слишком светлыми, а черные – слишком темными	▶ Градация (Режим Цвета) Гистограмма/ Коррекция экспозиции	52 39/47
Оптимизация монитора/ регулировка оттенка экрана	▶ Управление светом и тенью Регулировка яркости монитора Увеличить LV	47 85 88
Проверка установленного эффекта перед съемкой	▶ Функция предварительного просмотра Тест Снимок	58 94
Съемка с проверкой уравновешенности фотоаппарата	▶ Индикатор (  /Настр. Инфо)	39
Съемка с обдуманной композицией	▶ Отображение (  /Настр. Инфо)	87
Увеличение фотографий для проверки фокуса	▶ Auto (  (Просм.Зап.)	85
Автопортреты	▶ Автоспуск	56
Репортажная съемка	▶ Репортажная съемка	56
Увеличение срока службы аккумулятора	▶ Автооткл .	88
Увеличение количества снимков, которые могут быть сделаны	▶ Режим записи	54



## Воспроизведение/ретуширование

Просмотр изображений на экране телевизора	▶ Просмотр на экране телевизора	74
Просмотр слайд-шоу с фоновой музыкой	▶ Слайд-шоу	71
Осветление теней	▶ Осв. Теней (Редакт. JPEG)	72
Коррекция эффекта «красных глаз»	▶ Убр. Кр.Глаз (Редакт. JPEG)	72
Простая печать	▶ Прямая печать	82
Коммерческая печать	▶ Создание задания печати	81
Простой обмен фотографиями	▶ OLYMPUS PENPAL	76

## Конфигурация фотоаппарата

Восстановление настроек по умолчанию	▶ Сброс	42
Сохранение настроек	▶ Инд.Сброс	42
Изменение языка отображения меню	▶ 	85

# Содержание

<b>Основное руководство</b> 4	Использование меню	27
<b>Подготовка к съемке</b> 4	Фотогид	27
Зарядка и вставка аккумулятора	Режим съемки	27
Вставка и извлечение карт памяти	Режим просмотра	28
Крепление объектива к фотоаппарату	Настройка параметров	28
Установка вспышки	<b>Информация, отображаемая на экране</b> 30	
Включение питания	Информация, отображаемая на экране	30
Установка даты и времени	Съемка	30
<b>Названия деталей и функций</b> 10	Воспроизведение	32
Спецификация компонентов Фотоаппарат		
10		
10		
<b>Основные операции</b> 12	<b>Краткий указатель операций</b> 33	
Элементы управления фотоаппаратом	<b>Базовая фотосъемка/часто используемые параметры</b> 39	
Диск выбора режимов	<b>Выбор информации, отображаемой на мониторе</b> 39	
Кнопка спуска затвора и кнопка 	<b>Выбор панели управления для Live View</b> 39	
13	<b>Отображение информации при воспроизведении</b> 40	
Фото- и видеосъемка	<b>Другие способы использования кнопки INFO</b> 41	
14	<b>Восстановление настроек по умолчанию или пользовательских настроек</b> 42	
Просмотр и удаление	Использование параметров сброса	42
Просмотр изображений	Сохранение параметров Инд. Сброс	42
Громкость	Использование параметров Инд.Сброс	42
Удаление снимков		
Защита снимков		
17		
17		
Применение художественных фильтров		
18		
Съемка с использованием сюжетных режимов		
19		
Использование режима видеосъемки (  )		
20		
Параметры съемки		
21		
Использование динамических линеек		
21		
Использование панели управления Super control panel		
22		
Использование панели управления Live control		
24		
Использование многофункциональной кнопки		
25		
Использование панели управления Live control		
26		
	<b>Выбор режима фокусировки (режим автофокуса)</b> 43	
	<b>Выбор метки фокуса (метки автофокуса)</b> 44	
	Фиксация фокуса	44
	Быстрый выбор метки автофокуса	44
	Быстрое переключение между автофокусом и ручным фокусом	44

<ul style="list-style-type: none"> <li> <ul style="list-style-type: none"> <li>Автофокус на рамке увеличения/автофокус с увеличением.....45</li> <li>Автофокус в режиме приоритета лиц и автофокус по зрачкам.....46                             <ul style="list-style-type: none"> <li>Фотосъемка в режиме приоритета лиц .....46</li> </ul> </li> <li>Управление экспозицией (коррекция экспозиции).....47</li> <li>Изменение яркости темных и ярких зон.....47</li> <li>Изменение способа измерения фотоаппаратом яркости (замера) .....48</li> <li>Фиксация экспозиции (автоматической экспозиции) ...48</li> <li>Уменьшение дрожания фотоаппарата (стабилизатор изображения).....49</li> <li>Настройка цвета (баланса белого).....50                             <ul style="list-style-type: none"> <li>Коррекция баланса белого .....50</li> <li>Баланс белого по эталону .....51</li> </ul> </li> <li>Параметры обработки (режим обработки снимков) ...52</li> <li>Качество изображения (режим записи) .....54                             <ul style="list-style-type: none"> <li>Выбор режима записи.....54</li> </ul> </li> <li>Настройка соотношения ширины и высоты изображения.....55</li> <li>Чувствительность ISO.....55</li> <li>Репортажная съемка/ использование автоспуска .....56</li> </ul> </li></ul>	<ul style="list-style-type: none"> <li>Выбор выдержки (режим с приоритетом выдержки S) ..... 58</li> <li>Выбор диафрагмы и выдержки (ручной режим M)... 58                             <ul style="list-style-type: none"> <li>Выбор времени окончания экспозиции (открытый затвор/ фотосъемка в режиме длительной выдержки) ..... 59</li> </ul> </li> <li>Съемка панорам ..... 60                             <ul style="list-style-type: none"> <li>Съемка изображений для панорамы..... 60</li> </ul> </li> <li>3D-фотография ..... 61</li> <li>Запись нескольких экспозиций в одном изображении (мультиэкспозиция)..... 62</li> <li>Последовательное изменение настроек для серии фотографий (автоматическая последовательная съемка в диапазоне настроек) ..... 63</li> <li>Цифровой зум (Цифровой телеконвертер)..... 64</li> </ul>
<b>Съемка со вспышкой 65</b>	
<ul style="list-style-type: none"> <li>Использование вспышки (фотосъемка со вспышкой) ...65</li> <li>Регулировка мощности вспышки (контроль интенсивности вспышки)..... 66</li> <li>Внешние вспышки, предназначенные для использования с этим фотоаппаратом ..... 66</li> <li>Другие внешние вспышки..... 66</li> </ul>	
<b>Съемка и просмотр видеороликов 67</b>	
<ul style="list-style-type: none"> <li>Другие функции съемки 57                             <ul style="list-style-type: none"> <li>Фотосъемка по методу «навел и снял» (программный режим P) .....57</li> <li>Выбор диафрагмы (режим с приоритетом диафрагмы A)...57</li> </ul> </li> </ul>	<ul style="list-style-type: none"> <li>Изменение настроек для видеосъемки .....67</li> </ul>

Добавление эффектов к видео...67	
Параметры звука при видеосъемке (запись звука при видеосъемке) .....	68
<b>Просмотр видео .....</b>	<b>68</b>
<b>Функции просмотра .....</b>	<b>69</b>
<b>Покадровое воспроизведение...69</b>	
<b>Полное снятие защиты .....</b>	<b>70</b>
<b>Удаление всех кадров .....</b>	<b>70</b>
<b>Поворот .....</b>	<b>70</b>
<b>Слайд-шоу .....</b>	<b>71</b>
<b>Редактирование фотографий...72</b>	
<b>Наложение изображений .....</b>	<b>73</b>
<b>Запись звуковой заметки .....</b>	<b>73</b>
<b>Просмотр изображений с фотоаппарата на экране телевизора .....</b>	<b>74</b>
<b>Отправка и получение изображений .....</b>	<b>76</b>
<b>Отправка изображений .....</b>	<b>76</b>
<b>Получение изображений/добавление узла .....</b>	<b>76</b>
<b>Редактирование адресной книги .....</b>	<b>77</b>
<b>Создание альбомов .....</b>	<b>77</b>
<b>Использование программы OLYMPUS Viewer 2 .....</b>	<b>78</b>
Windows .....	78
Macintosh .....	79
<b>Копирование изображений на компьютер без использования программы OLYMPUS Viewer 2 .....</b>	<b>79</b>
<b>Вывод снимков на печать .....</b>	<b>81</b>
<b>Сохранение информации печати (DPOF) .....</b>	<b>81</b>
Создание задания печати .....	81
Удаление всех или выбранных изображений из задания печати .....	81
<b>Прямая печать (PictBridge) .....</b>	<b>82</b>
Простая печать .....	83
Печать с настройкой .....	83
<b>Настройка фотоаппарата .....</b>	<b>85</b>
<b>Меню настроек .....</b>	<b>85</b>
⌚ (Установка даты и времени) ...	85
🗨️ (Изменение языка дисплея) .....	85
📊 (Регулировка яркости монитора) .....	85
Просм.Зап. ....	85
⚙️/🗨️ Меню .....	85
Прошивки .....	85
<b>Настройка параметров фотоаппарата .....</b>	<b>86</b>
Прежде чем воспользоваться меню Настройка / Меню аксессуарного порта .....	86
<b>Параметры пользовательского меню .....</b>	<b>86</b>
📷 Af/Pf .....	86
📷 Кнопки/Диск .....	86
📷 Спуск/📄 .....	87
📷 Монитор/📷)/Пк .....	87
📷 Эксп/📷/ISO .....	88
📷 ⚡ Персон, .....	89
📷 ⬅️-/Цвет/ББ .....	89
📷 📄 Запись/Удаление .....	90
📷 📹 Видеоролик .....	92
📷 📷 Встроенный ЭВИ .....	92
📷 📷 Настройки .....	92

# Содержание

- AEL/AFL ..... 93
- Функция Кнопки ..... 93

## ■ Параметры меню порта для подключения аксессуаров ..... 95

- **A** Отпр. Через PENPAL ..... 95
- **B** Альбом PENPAL ..... 95
- **C** Электр. Видеоискатель ..... 95

## ■ Видеосъемка с помощью кнопки спуска затвора ..... 96

- Съемка фотографии после окончания записи ..... 96

## ■ Фотосъемка с беспроводным удаленным управлением вспышкой ..... 97

## **Информация** ..... 98

## ■ Рекомендации и сведения о съемке ..... 98

## ■ Коды ошибок ..... 100

## ■ Очистка и хранение фотоаппарата ..... 102

- Очистка фотоаппарата ..... 102
- Хранение ..... 102
- Очистка и проверка устройства приема изображения ..... 102
- Картинирование пикселей – проверка функций обработки изображения ..... 102

## ■ Основные сведения о картах памяти ..... 103

- Используемые карты ..... 103
- Форматирование карты ..... 103

## ■ Аккумулятор и зарядное устройство ..... 104

## ■ Использование дополнительного адаптера переменного тока ..... 104

## ■ Использование зарядного устройства за рубежом ..... 104

## ■ Сменные объективы ..... 104

- Технические характеристики объектива M.ZUIKO DIGITAL ..... 105

## ■ Основные принадлежности ..... 106

- Крепежный адаптер ..... 106
- Кабель дистанционного управления (RM-UC1) ..... 106
- Оптические конвертеры ..... 106
- Парная макровспышка (MAL-1) ..... 107
- Микрофон (SEMA-1) ..... 107
- Аккумуляторный держатель (HLD-6) ..... 107

## ■ Отображение предупреждений касательно экспозиции ..... 107

## ■ Режимы вспышки, которые можно установить в зависимости от режима съемки ..... 108

## ■ Синхронизация вспышки и выдержка ..... 109

## ■ Съемка с внешней вспышкой ..... 109

## ■ Режим записи и размер файла/количество доступных для сохранения снимков ..... 110

## ■ Уровни меню ..... 111

## ■ Спецификация ..... 115

## **МЕРЫ ПРЕДОСТОРОЖНОСТИ** ..... 118

## ■ МЕРЫ ПРЕДОСТОРОЖНОСТИ ..... 118

## **Состав системы** ..... 126

## **Указатель** ..... 128

Используйте кнопку **INFO** для отображения информации о фотографии или панелей управления для выбора параметров съемки.

## Выбор информации, отображаемой на мониторе

Нажмите кнопку **INFO**, чтобы выбрать, какая информация должна отображаться во время съемки.

### Кадрирование фотографий в видеискателе

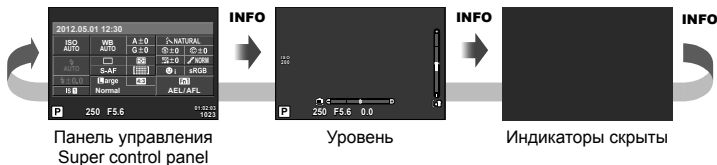

### Кадрирование фотографий на мониторе



\* Вы можете включить отображение кадрирующей сетки или выбрать тип отображения сетки с помощью [☑/Настр. Инфо] > [LV-Info]. (стр. 87)

## Выбор панели управления для Live View

Параметры съемки можно отобразить, нажав **OK**. Тип отображаемой информации можно выбрать с помощью параметра [📷Настр. Упр.] в пользовательских меню (стр. 87).

Меню художественных фильтров<sup>\*1</sup>

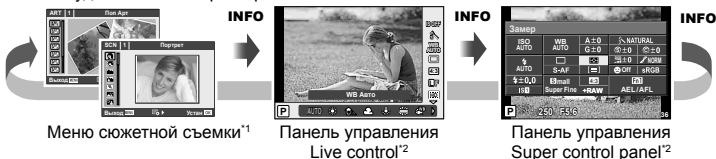

<sup>\*1</sup> **ART** или **SCN**

<sup>\*2</sup> Отображается, если в меню [📷Настр. Упр.] выбрано [Вкл.] (стр. 87).

## Отображение информации при воспроизведении

Для выбора информации, отображаемой во время воспроизведения, можно использовать кнопку **INFO**.



\* Отображается, когда для опции [☐/Настр. Инфо] > [▶ Инфо]. (стр. 87)

### Отображение гистограммы

Гистограмма демонстрирует распределение яркости на снимке. По горизонтальной оси отображается яркость, а по вертикальной – количество пикселей соответствующей яркости в составе изображения. Области с превышением предельной яркости при съемке отображаются красным цветом, области с яркостью ниже минимально допустимой – синим, а область, яркость которой определялась точечным замером, отображается зеленым.

### Отображение темных и ярких зон

Области с превышением предельной яркости изображения отображаются красным цветом, области с яркостью ниже минимально допустимой – синим. [Настр. Гистограммы]. (стр. 88)

### Экран сравнения

Сравнение двух рядом расположенных изображений. Нажмите **OK** для выбора изображения на противоположной стороне экрана.

- Основное изображение отображается справа. Используйте кнопки **<|>** или вспомогательный диск для выделения изображения и нажмите кнопку **OK** для перемещения его влево. В правой области можно выбрать изображение для сравнения с изображением слева. Чтобы выбрать другое основное изображение, выделите кадр справа и нажмите **OK**.
- Нажмите **Fn1** для увеличения масштаба изображений. Поверните основной диск, чтобы выбрать коэффициент масштабирования. После увеличения масштаба изображений используйте кнопки **Δ ▽ <|>** для прокрутки и вспомогательный диск для выбора изображения.





## Другие способы использования кнопки INFO

### ■ Баланс белого по эталону

Выберите [Wb] или [Pw] для регулировки баланса белого в одно касание.

### ■ Цветовая температура

Выберите [CWB] для выбора цветовой температуры. (стр. 50)

### ■ Увеличение при воспроизведении

Нажмите кнопку **INFO** для выбора коэффициента масштабирования для отображения кадра с увеличением.



### ■ Управление светом и тенью

Параметры света и тени можно настраивать из диалога коррекции экспозиции. (стр. 47)

### ■ Фокусное расстояние

Выберите режим IS и укажите фокусное расстояние для стабилизации изображения. (стр. 49)

### ■ Справка

После выбора того или иного пункта в течение двух секунд автоматически отображается справка. Для отключения справки нажмите кнопку **INFO**. Нажмите кнопку **INFO** снова, чтобы включить отображение справки.

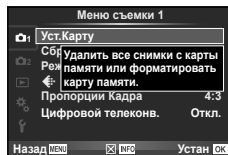

### ■ Компенсация вспышки вручную

Яркость вспышки можно выбрать в настройках уровня вспышки вручную для уровня вспышки. (стр. 65)

### ■ Коррекция экспозиции вручную при отображении с увеличением

Нажмите кнопку **INFO** для предварительного просмотра влияния выбранной выдержки и диафрагмы на экспозицию при увеличении масштаба объекта в режиме **M** (кроме режимов BULB/TIME). Настройки можно выбирать с помощью клавиш курсора или диска. (стр. 45)

### ■ Режим АФ с приоритетом лиц/меток АФ



Нажмите кнопку **INFO** на экране выбора метки АФ, чтобы использовать кнопки со стрелками для выбора режима приоритета лиц или метки АФ. (стр. 44)

## Восстановление настроек по умолчанию или пользовательских настроек

Настройки фотоаппарата можно легко сбросить, восстановив одну из трех конфигураций предустановленных настроек.



- Сброс:** Восстановление настроек по умолчанию.
- Инд.Сброс:** Восстановление предварительно выбранных настроек для режима **P**, **A**, **S** или **M**. Режим съемки не изменяется. Можно сохранить до четырех конфигураций предварительно выбранных настроек.
- Быстрое использование параметров** Сохраняемые настройки начнут действовать при нажатии кнопки **Fn1** или **⊙**. Режим съемки изменяется в соответствии с предустановленными настройками.
- Инд.Сброс:**

### Использование параметров сброса

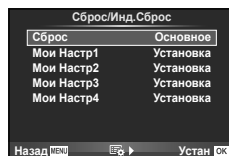
- 1 Выберите [Сброс/Инд.Сброс] в меню съемки  (стр. 111).
- 2 Выберите [Сброс] и нажмите **⊙**.
  - Выделите [Сброс] и нажмите **▷**, чтобы выбрать тип сброса. Для сброса всех установок, кроме времени и даты, выделите [Полное] и нажмите **⊙**.  
 «Уровни меню» (стр. 111)
- 3 Выберите [Да] и нажмите **⊙**.



### Сохранение параметров Инд.Сброс

- 1 Отрегулируйте настройки для сохранения.
- 2 Выберите [Сброс/Инд.Сброс] в меню съемки  (стр. 111).
- 3 Выберите, в какой параметр необходимо сохранить настройки ([Мои Настр1]–[Мои Настр4]), и нажмите **▷**.
  - Рядом с параметрами ([Мои Настр1]–[Мои Настр4]), для которых уже сохранены настройки, отображается [Установка]. Если выбрать пункт [Установка], зарегистрированные настройки будут перезаписаны.
  - Для отмены регистрации выберите [Сброс].
- 4 Выберите [Установка] и нажмите **⊙**.  
 «Уровни меню» (стр. 111)

### Использование параметров Инд.Сброс

- 1 Выберите [Сброс/Инд.Сброс] в меню съемки  (стр. 111).
- 2 Выберите желаемые установки ([Мои Настр1]–[Мои Настр4]) и нажмите **⊙**.
- 3 Выберите [Установка] и нажмите **⊙**.

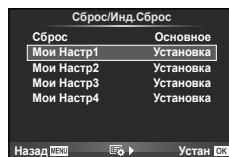

## Выбор режима фокусировки (режим автофокуса)

Выберите метод (режим) фокусировки.

**1** Откройте панель управления Super Control Panel или Live Control и выберите режим АФ.

**2** Используйте вспомогательный диск для выбора параметра.

- Выбранный режим АФ отображается на мониторе.

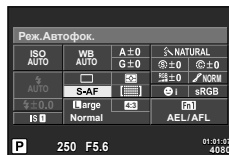

<p><b>S-AF</b> (разовый автофокус)</p>	<p>Фотоаппарат фокусируется один раз при нажатии кнопки спуска затвора наполовину. Когда фокус зафиксирован, звучит звуковой сигнал, загорается метка подтверждения автофокуса и метка автофокуса. Этот режим используется для съемки неподвижных объектов или объектов с ограниченным движением.</p>
<p><b>C-AF</b> (постоянный автофокус)</p>	<p>Фотоаппарат повторяет фокусировку, пока кнопка спуска затвора остается нажатой наполовину. Когда объект находится в фокусе, на мониторе загорается значок подтверждения АФ и подается звуковой сигнал, когда фокус блокируется в первый и во второй раз. Даже если объект переместился или вы изменили композицию снимка, фотоаппарат продолжает попытки выполнить фокусировку.</p> <ul style="list-style-type: none"> <li>• Объективы системы Four Thirds фокусируются в режиме [S-AF].</li> </ul>
<p><b>MF</b> (ручной фокус)</p>	<p>Эта функция позволяет вручную наводить фокус на любой объект. [РФ Помощник] (стр. 86): Кольцо фокуса можно использовать для отображения с увеличением. [Кольцо Фокусир.] (стр. 86): Выберите направление ∞ (приближение).</p>
<p><b>S-AF+MF</b> (одновременное использование режимов S-AF и MF)</p>	<p>После нажатия кнопки спуска затвора наполовину для фокусировки в режиме [S-AF] можно точно отрегулировать фокус вручную с помощью фокального кольца.</p>
<p><b>C-AF+TR</b> (следающий автофокус)</p>	<p>Нажмите кнопку спуска затвора наполовину, чтобы сфокусироваться. Пока кнопка спуска затвора удерживается в этом положении, фотоаппарат будет удерживать текущий объект в фокусе.</p> <ul style="list-style-type: none"> <li>• Если фотоаппарат не может дальше отслеживать объект, метка автофокуса становится красной. Отпустите кнопку спуска затвора, снова поместите объект в кадр и нажмите кнопку спуска затвора наполовину.</li> <li>• Объективы системы Four Thirds фокусируются в режиме [S-AF].</li> </ul>

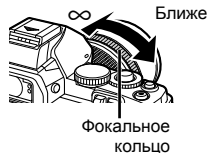

### Рекомендации

- Параметры [Приорит. Спуска S] (стр. 87) и [Приорит. Спуска C] (стр. 87) позволяют указать, будет ли затвор срабатывать, если фотоаппарату не удастся сфокусироваться.

### Примечание

- «Объекты, трудные для фокусировки» (стр. 98)

## Выбор метки фокуса (метки автофокуса)

Используйте  $\Delta \nabla \triangleleft \triangleright$  для выбора мишеней АФ.

- Если вы переместите курсор за пределы экрана, восстанавливается режим «Все зоны».
- Вы можете выбирать зоны тремя описанными ниже способами. Нажмите кнопку **INFO** и воспользуйтесь кнопками  $\Delta \nabla$ .

Все зоны

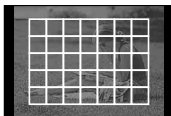

Фотокамера автоматически делает выбор из полного набора зон автофокуса.

Одна зона

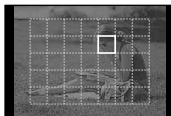

Выберите зону фокусировки вручную.

Зона из группы

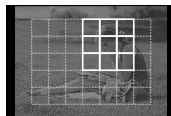

Фотокамера автоматически делает выбор из зон в выбранной группе.

### Фиксация фокуса

Если фотокамера не может сфокусироваться на выбранном объекте, выберите режим одной зоны и, используя блокировку фокуса, сфокусируйтесь на другом объекте, который находится приблизительно на том же самом расстоянии.

**1** В режиме [S-AF] наведите метку автофокуса на объект и нажмите кнопку спуска затвора наполовину.

- Убедитесь, что загорелась метка подтверждения автофокуса.
- Фокус фиксируется при нажатии кнопки спуска затвора наполовину.

**2** Удерживая кнопку спуска затвора нажатой наполовину, перекомпонуйте фотографию, а затем нажмите кнопку спуска затвора до конца.

- Удерживая кнопку спуска затвора, не меняйте расстояние между фотоаппаратом и объектом.

### Быстрый выбор метки автофокуса

Вы можете сохранить выбранную зону АФ для быстрого вызова с использованием кнопки **Fn1/Fn2** или  $\odot$ .

- Выберите метку автофокуса с помощью [ $\bullet\bullet\bullet$ ] Уст. Дом (стр. 86).
- Назначьте функцию [ $\bullet\bullet\bullet$ ] База] кнопке с помощью параметра [Функция Кнопки] (стр. 86).

### Быстрое переключение между автофокусом и ручным фокусом

Для переключения режима [MF] можно использовать кнопки **Fn1/Fn2** и  $\odot$ .

- Назначьте функцию [Pф] кнопке с помощью параметра [Функция Кнопки] (стр. 86).

## Автофокус на рамке увеличения/автофокус с увеличением

Можно также увеличить область изображения на мониторе и настроить фокус. Выбрав высокую степень увеличения, можно использовать автофокус для фокусировки на меньшей области, чем обычно охватывается при использовании метки автофокуса. Вы также можете уточнить расположение зоны фокусировки.



**1** Перед продолжением воспользуйтесь параметром [Функция Кнопки] (стр. 86) для назначения функции [Q] кнопке.

**2** Нажмите кнопку Q для отображения рамки увеличения.

- Если непосредственно перед нажатием кнопки был наведен фокус с помощью автофокусировки, рамка увеличения отобразится в текущей позиции фокуса.
- Используя  $\Delta$   $\nabla$   $\langle$   $\rangle$ , поместите рамку в нужное место.
- Нажмите кнопку **INFO** и с помощью кнопок  $\Delta$   $\nabla$  выберите коэффициент увеличения.

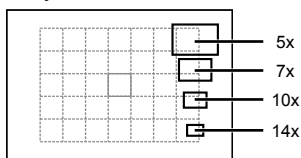

Сравнение рамок автофокуса и увеличения

**3** Еще раз нажмите кнопку Q, чтобы приблизить рамку увеличения.

- Используя  $\Delta$   $\nabla$   $\langle$   $\rangle$ , поместите рамку в нужное место.
- Для выбора масштабного коэффициента поворачивайте диск.

**4** Нажмите кнопку спуска затвора наполовину, чтобы выполнить автоматическую фокусировку.

- Изменение масштаба отменено.
- Если для параметра [Режим LV Close Up] выбрано значение [mode2] (стр. 88), при нажатии кнопки спуска затвора масштабирование не сбрасывается, и камера выполняет непрерывную фокусировку, когда кнопка спуска затвора нажата наполовину.

### **!** Осторожно

- Увеличение видно только на экране и не влияет на конечные фотографии.

## Автофокус в режиме приоритета лиц и автофокус по зрачкам

Фотокамера обнаруживает лица и выполняет по ним фокусировку и цифровой замер ESP.

### Фотосъемка в режиме приоритета лиц

- 1 Отобразите панель управления Super Control Panel или Live Control и выберите элемент приоритета лиц.
- 2 Используйте вспомогательный диск для выбора параметра.



OFF	<b>Приоритет Лиц Вык</b>	Приоритет лица выключен.
ON	<b>Приоритет Лиц Вкл</b>	Приоритет лица включен.
EYE	<b>Приоритет лиц и глаз Вкл.</b>	В режиме АФ с приоритетом лица система автофокусировки выбирает зрачок глаза, находящегося ближе всего к фотокамере.
EYE R	<b>Приор. лиц и пр. глаз Вкл.</b>	В режиме приоритета АФ по лицам система автофокуса выполняет фокусировку по зрачку глаза справа.
EYE L	<b>Приор. лиц и л. глаз Вкл.</b>	В режиме приоритета АФ по лицам система автофокуса выполняет фокусировку по зрачку глаза слева.

- 3 Наведите фотоаппарат на объект.
  - Если будет обнаружено лицо, оно будет выделено белой рамкой.



- 4 Нажмите кнопку спуска затвора наполовину, чтобы сфокусироваться.

- После фокусировки на лице в белой рамке рамка становится зеленой.
- Если фотокамера может обнаружить глаза снимаемого человека, она отображает вокруг выбранного глаза зеленую рамку (автофокус по зрачкам).



- 5 Нажмите кнопку спуска затвора до конца, чтобы выполнить съемку.

#### **Осторожно**

- При репортажной съемке режим приоритета лиц применяется только к первому снимку в каждой серии.
- В зависимости от объекта фотоаппарат может не определить лицо должным образом.
- В режимах замера, отличных от [ESP] (цифровой замер ESP), фотоаппарат будет измерять экспозицию для выбранной позиции.

#### **Примечание**

- Режим приоритета лиц также доступен для ручного фокуса [MF]. Обнаруженные фотоаппаратом лица будут выделены белыми рамками.

## Управление экспозицией (коррекция экспозиции)

Поверните вспомогательный диск, чтобы выбрать компенсацию экспозиции. Положительные значения («+») увеличивают яркость изображений, а отрицательные («-») делают их темнее. Экспозиция регулируется в диапазоне  $\pm 3$  EV.



Отрицательное значение (-)



Без коррекции (0)



Положительное значение (+)



### Рекомендации

Изменение интервала установки экспозиции [EV Step] (стр. 88)/

Изменение направления диска. [Направл. Диска] (стр. 87)/

При использовании параметра [Функция Кнопки] (стр. 86) для назначения функции (компенсация экспозиции) кнопке можно настроить компенсацию экспозиции после нажатия кнопки .



### Осторожно

- Компенсация экспозиции недоступна в режимах **Auto**, **M** и **SCN**.

## Изменение яркости темных и ярких зон

Перед началом съемки воспользуйтесь параметром [Функция Кнопки] (стр. 86) для назначения функции (компенсация экспозиции) кнопке. Нажмите кнопку а затем кнопку **INFO** для отображения параметров компенсации экспозиции. Используйте кнопки  $\triangleleft$   $\triangleright$  для настройки компенсации экспозиции. Уменьшите экспозицию, чтобы сделать темные участки темнее, или увеличьте ее, чтобы сделать светлые участки светлее.

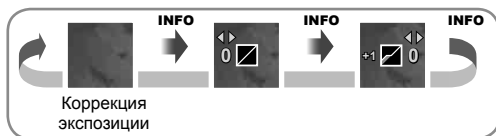

## Изменение способа измерения фотоаппаратом яркости (замера)

Выберите способ измерения яркости объекта фотоаппаратом.

- 1 Отобразите панель управления Super Control Panel или Live Control и выберите элемент измерения.
- 2 Используйте вспомогательный диск для выбора параметра.



Цифровой замер ESP	Фотоаппарат замеряет экспозицию в 324 областях кадра, а затем оптимизирует экспозицию для текущего сюжета или для съемки портрета объекта (если для опции [☺ Приоритет Лиц] выбрана иная установка, нежели [OFF]). Этот режим рекомендуется для обычного использования.	
Средневзвешенный замер по центру	В этом режиме осуществляется усредненный замер освещенности объекта и фона с приоритетом центра объекта.	
Точечный замер	Этот режим позволяет произвести замер по небольшой области (около 2% кадра), направив фотоаппарат на нужный объект. Экспозиция регулируется с учетом яркости в точке замера.	
Точечный замер с контролем светлых участков	Увеличение экспозиции, измеренной методом точечного замера. Светлые объекты остаются светлыми.	
Точечный замер с контролем теней	Уменьшение экспозиции, измеренной методом точечного замера. Темные объекты остаются темными.	

- 3 Нажмите кнопку спуска затвора до половины.
  - Обычно фотоаппарат начинает замер при нажатии кнопки спуска затвора наполовину и фиксирует экспозицию, пока кнопка остается в этом положении.

## Фиксация экспозиции (автоматической экспозиции)

Нажмите **Fn1**, чтобы зафиксировать только изображение. Фиксацию экспозиции можно использовать, если необходимо отдельно настроить фокус и экспозицию при перекомпоновке фотографий или для съемки серии фотографий с одинаковой экспозицией.

- Можно использовать параметр [Функция Кнопки] для назначения функции фиксации экспозиции и фокуса другим кнопкам.

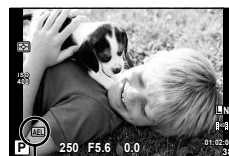

Фиксация автоматической экспозиции

При однократном нажатии кнопки значение экспозиции фиксируется, и отображается значок [AEL]. Нажмите кнопку спуска затвора, чтобы сделать снимок.

- Нажмите кнопку снова, чтобы отменить фиксацию автоматической экспозиции.

### Рекомендации

Активация фиксации автоматической экспозиции с установленным режимом замера [Считывание AEL] (стр. 88)



## Уменьшение дрожания фотоаппарата (стабилизатор изображения)

Можно снизить эффект от дрожания фотоаппарата, который может возникнуть в условиях недостаточного освещения или при съемке с большим увеличением.

- 1 Отобразите панель управления Super Control Panel или Live Control и выберите элемент стабилизатора изображения.
- 2 Используйте вспомогательный диск для выбора параметра.

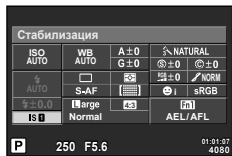

<b>IS Выкл</b>	Стабилизатор изображения выключен.
<b>Авто</b>	Стабилизатор изображения включен.
<b>IS По Вертикали</b>	Стабилизация изображения применяется только к вертикальному () дрожанию фотоаппарата. Используется при панорамировании по горизонтали.
<b>IS По Горизонтали</b>	Стабилизация изображения применяется только к горизонтальному () дрожанию фотоаппарата. Используется при панорамировании по горизонтали, когда фотоаппарат удерживается в портретной ориентации.

### Выбор фокусного расстояния (за исключением объективов системы Micro Four Thirds/Four Thirds)

Данные о фокусном расстоянии помогают уменьшить дрожание фотоаппарата при съемке с объективами, не являющимися объективами системы Micro Four Thirds или Four Thirds.

- 1 Выберите стабилизатор изображения на панели управления Super Control Panel или Live Control и нажмите кнопку **INFO**.
- 2 Используйте , чтобы выбрать фокусное расстояние и затем нажмите .
  - Выберите значение фокусного расстояния от 8 до 1000 мм.
  - Выбирайте значение, максимально точно соответствующее одному из указанных на объективе.



### **Осторожно**

- Стабилизатор изображения не может устранить эффект от чрезмерного дрожания фотоаппарата, а также эффект от дрожания при наибольшей выдержке. В таких случаях рекомендуется использовать штатив.
- В случае использования штатива установите для [Стабилизация] значение [OFF].
- Если используется объектив с функцией стабилизации изображения, выключите функцию стабилизации изображения либо в объективе, либо в фотоаппарате.
- При активации стабилизатора изображения можно заметить характерный звук или вибрацию.



### **Рекомендации**

При нажатии кнопки спуска затвора наполовину включается стабилизация изображения. [Полунажатие с IS] (стр. 87)

## Настройка цвета (баланса белого)

Баланс белого гарантирует, что белые объекты на записанных фотоаппаратом снимках будут казаться именно белыми. В большинстве случаев применяется значение [AUTO]. Если оно не обеспечивает желаемого результата или же вы хотите намеренно изменить цветовой оттенок изображений, то выберите другое значение с учетом особенностей источника света.

- 1 Отобразите панель управления Super Control Panel или Live Control и выберите элемент баланса белого.



- 2 Используйте вспомогательный диск для выбора параметра.

Режим WB		Цветовая температура	Условия освещения
Автоматический баланс белого	WB AUTO	—	Этот режим годится для любых сюжетов.
Предустановленный баланс белого		5300 K	Для съемки вне помещения в ясную погоду, съемки красных тонов на закате или цветových оттенков фейерверка
		7500 K	Для съемки вне помещения в тени в ясную погоду
		6000 K	Для съемки вне помещения в условиях облачности
		3000 K	Для съемки при освещении лампами накаливания
		4000 K	Для объектов в условиях флуоресцентного освещения
		—	Для съемки под водой
Баланс белого по эталону (стр. 51)		5500 K	Для съемки со вспышкой
		Цветовая температура с настройкой баланса белого по эталону.	Когда выбор цветовой температуры затруднен
Пользовательская настройка баланса белого	CWB	2000–14000 K	Нажмите кнопку <b>INFO</b> , выберите цветовую температуру с помощью кнопок <math>\triangleleft</math> и <math>\triangleright</math> и нажмите <math>\text{OK}</math>.

### Коррекция баланса белого

Эта функция позволяет вам точно изменять настройки автоматического и предварительно настроенного баланса белого.

- 1 Выберите [ББ] в Пользовательском меню (стр. 86) на закладке .
- 2 Выберите параметр, который нужно изменить, и нажмите  $\triangleleft$ .
- 3 Выделите ползунок с помощью <math>\triangleleft</math> и используйте  $\triangleup$   $\triangledown$  для выбора значения.

### Коррекция баланса белого в направлении А (желтый-синий)

Более высокие значения дают более «теплые» (красноватые) оттенки, а более низкие значения – более «прохладные» (синеватые).

### Коррекция баланса белого в направлении G (зеленый-пурпурный)

Более высокие значения дают более зеленые оттенки, более низкие – более пурпурные.

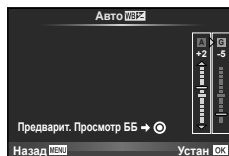

**4** Нажмите кнопку **OK**, чтобы сохранить настройки и выйти.

#### **Рекомендации**

- Для отображения пробной фотографии, снятой с выбранным значением баланса белого, нажмите кнопку **OK**.
- Одновременная коррекция всех настроек режима баланса белого.  [Коррекц. WB] (стр. 89)

### Баланс белого по эталону

Измерьте баланс белого, поместив в кадр лист бумаги или другой белый объект при освещении, которое будет использовано для окончательной фотосъемки. Это полезно при съемке в условиях естественного освещения, а также при освещении различными источниками света с разными цветовыми температурами.

**1** Выберите [**W1**] или [**W2**] (баланс белого в одно касание 1 или 2) и нажмите кнопку **INFO**.

**2** Сфотографируйте лист бесцветной (белой или серой) бумаги.

- Объект должен заполнять весь экран; убедитесь, что на него не падает тень.
- Появляется окно баланса белого по эталону.

**3** Выберите [Да] и нажмите **OK**.

- Будет сохранено новое значение предустановленного баланса белого.
- Новое значение хранится до следующего измерения баланса белого по эталону. При выключении питания данные не удаляются.

#### **Рекомендации**

Если объект слишком светлый или темный либо имеет заметную окраску, то появится сообщение «ББ Невозможен Повторить», и новое значение не будет записано.

Устраните проблему и повторите процедуру с шага 1.







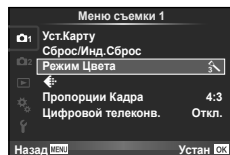









## Параметры обработки (режим обработки снимков)

Выберите режим обработки снимков и внесите отдельные корректировки контрастности, резкости и других параметров. Изменения сохраняются отдельно для каждого режима обработки снимков.





- 1 Выберите [Режим Цвета] в меню съемки  (стр. 111).
- 2 Выберите параметр с помощью  $\Delta$   $\nabla$  и нажмите  $\text{OK}$ .



### Режимы обработки снимков

 <b>i-Enhance</b>	Дает более впечатляющие результаты в соответствии с сюжетом.
 <b>Vivid</b>	Делает цвета более яркими.
 <b>Natural</b>	Делает цвета более естественными.
 <b>Пригл.</b>	Создает эффект приглушенных тонов.
 <b>Portrait</b>	Создает эффект ухоженной кожи.
<b>Однотонный Режим</b>	Создает черно-белый тон.
<b>Настройка</b>	Выберите один режим обработки снимков, настройте параметры и сохраните настройки.
 <b>Поп Арт</b>	Выберите художественный фильтр и желаемый эффект.
 <b>Мягкий Фокус</b>	
 <b>Бледные Цвета</b>	
 <b>Светлая Тональность</b>	
 <b>Зернистость</b>	
 <b>Пинхол</b>	
 <b>Диорама</b>	
 <b>Кросс Процесс</b>	
 <b>Легкая Сепия</b>	
 <b>Расшир. Тональность</b>	
 <b>Key Line</b>	

**3** Нажмите , чтобы отобразить настройки для выбранного параметра.

					
<b>Контраст</b>	Различие между светлым и темным.	✓	✓	✓	✓
<b>Резкость</b>	Резкость изображения.	✓	✓	✓	✓
<b>Насыщенность</b>	Насыщенность цвета.	✓	✓	—	✓
<b>Градация</b>	Настройка тона (градация оттенков).				
<b>Авто</b>	Разделение изображения на детализированные участки с отдельной настройкой яркости для каждого из них. Эта настройка эффективна в случае изображений с участками большой контрастности со слишком яркими оттенками белого или слишком темными оттенками черного цвета.	✓	✓	✓	✓
<b>Нормально</b>	Режим [Нормально] предназначен для общего использования.				
<b>Высок. Ключ</b>	Градация для яркого объекта.				
<b>Низкий Ключ</b>	Градация для темного объекта.				
<b>Эффект (i-Enhance)</b>	Диапазон применения эффекта.	✓	—	—	✓
<b>Ч/Б Фильтр (Однотонный Режим)</b>	Создание черно-белого изображения. Фильтрованный цвет светлее, а дополнительный цвет – темнее.				
<b>N:Нейтрал.</b>	Создает обычное черно-белое изображение.				
<b>Ye:Желтый</b>	Воспроизводит четкие очертания белого облака на естественно синем небе.	—	—	✓	✓
<b>Or: Оранжевый</b>	Слегка подчеркивает цвета синего неба и заката.				
<b>R:Красный</b>	Сильно подчеркивает цвета синего неба и яркость темно-красной листвы.				
<b>G:Зеленый</b>	Сильно подчеркивает цвета красных губ и зеленых листьев.				
<b>Тон Снимка (Однотонный Режим)</b>	Окрашивает черно-белое изображение.				
<b>N:Нейтрал.</b>	Создает обычное черно-белое изображение.	—	—	✓	✓
<b>S:Сепия</b>	Сепия				
<b>B:Синий</b>	Синеватый				
<b>P:Пурпурный</b>	Багрянистый				
<b>G:Зеленый</b>	Зеленоватый				

**!** **Осторожно**

- Изменение контрастности влияет только на [Нормально].

## Качество изображения (режим записи)

Качество изображения для фотографий и видео можно выбирать в зависимости от предполагаемого использования, например для ретуширования на компьютере или размещения в Интернете.

### Выбор режима записи

**1** Отобразите панель управления Live Control и выделите параметр текущего режима съемки для фотографий или видеозаписей.

- Качество фотографий можно также настроить на панели управления Super Control Panel.



Режим записи

**2** Используйте вспомогательный диск для выбора параметра.

### ■ Режимы записи (фотографии)

Выберите режим RAW или JPEG (L F, L N, M N и S N). Чтобы для каждого снимка записывать изображение и в формате RAW, и в формате JPEG, выбирайте режим RAW+JPEG. Режимы JPEG сочетают размер изображения (L, M и S) с уровнем сжатия (SF, F, N и B). Доступные режимы можно выбрать с помощью параметра [←: Настройка] (стр. 90) в пользовательских меню.

Размер изображения		Уровень сжатия				Применение
Название	Количество пикселей	SF (сверхточный)	F (точный)	N (обычный)	B (базовый)	
L (большое)	4608×3456*	L SF	L F*	L N*	L B	Выберите в соответствии с размером печати
	3200×2400	M SF	M F	M N*	M B	
M (среднее)	2560×1920*					
	1920×1440					
	1600×1200					
S (маленькое)	1280×960*	S SF	S F	S N*	S B	
	1024×768					
	640×480					

\* По умолчанию.

- Размер изображений [M] и [S] можно выбрать с помощью параметра [Подсчет Пикселей] (стр. 90) в пользовательских меню.

### Данные изображения RAW

При использовании этого формата (расширение «.ORF») необработанные данные изображения сохраняются для последующей обработки. Данные изображения RAW нельзя просмотреть с помощью других фотоаппаратов или программного обеспечения, а также изображения в формате RAW нельзя выбрать для печати. С помощью этого фотоаппарата можно создавать копии изображений RAW в формате JPEG.

☞ «Редактирование фотографий» (стр. 72)

## ■ Режимы записи (видео)

Режим записи	Количество пикселей	Частота кадров	Формат файла	Применение
Full HD Fine	1920×1080	59.94i <sup>*2</sup>	MPEG-4 AVC/ H.264 <sup>*1</sup>	Вывод изображения на телевизор и другие устройства
Full HD Normal	1920×1080	59.94i <sup>*2</sup>		
HD Fine	1280×720	59.94p <sup>*2</sup>		
HD Normal	1280×720	59.94p <sup>*2</sup>		
HD	1280×720	Около 30 к/с <sup>*3</sup>	Motion JPEG <sup>*4</sup>	Для воспроизведения или редактирования на компьютере.
SD	640×480			

• В зависимости от типа используемой карты запись может завершиться до достижения максимальной длины.

\*1 Продолжительность отдельных видеозаписей может составлять до 29 минут.

\*2 Вывод данных с сенсора отображения с частотой около 30 к/с.

\*3 При использовании арт-фильтров частота кадров может снижаться.

\*4 Размер файлов может достигать 2 Гб.

## Настройка соотношения ширины и высоты изображения

Вы можете менять соотношение сторон при съемке в режиме live view. В зависимости от ваших предпочтений вы можете установить соотношение сторон [4:3](стандартное), [16:9], [3:2], [1:1] или [3:4].

- 1 Отобразите панель управления Super Control Panel или Live Control и выберите элемент соотношения размеров.
- 2 Используйте вспомогательный диск для выбора параметра.

### ⚠ Осторожно

- Для получения выбранного соотношения размеров изображения JPEG обрезаются; изображения RAW не обрезаются, а просто сохраняются с информацией о выбранном соотношении размеров.
- При воспроизведении изображений RAW выбранное соотношение размеров будет показано рамкой.

### 💡 Рекомендации

Информацию об обрезании существующих фотографий и изменении соотношения их размеров см. в разделе «Редактирование фотографий» (стр. 72).

## Чувствительность ISO

Увеличение чувствительности ISO приводит к повышению уровня «шума» (зернистости), но позволяет производить фотосъемку в условиях слабого освещения. В большинстве случаев рекомендуется значение [AUTO]; при этом чувствительность ISO настраивается с учетом условий съемки, начиная со значения ISO 200, которое уравнивает уровень «шума» и динамический диапазон.

- 1 Отобразите панель управления Super Control Panel или Live Control и выберите элемент чувствительности ISO.
- 2 Используйте вспомогательный диск для выбора параметра.

AUTO	Чувствительность устанавливается автоматически в соответствии с условиями съемки.
200–25600	Устанавливается заданное значение чувствительности.



## Рекомендации

Выбор стандартной и максимальной чувствительностей ISO. [ISO-Авто Настр.] (стр. 88) / Выбор шага изменения ISO. [ISO Step] (стр. 88) / Использование автоматической чувствительности ISO в режиме М. [ISO-Авто] (стр. 89)

## Репортажная съемка/использование автоспуска

Для съемки серии фотографий нажмите кнопку спуска затвора до упора. В качестве альтернативы, вы можете выполнить съемку с автоспуском.

- 1 Откройте панель управления Super Control Panel или Live Control и выберите .
- 2 Используйте вспомогательный диск для выбора параметра.

<b>Однокадровый режим съемки</b>	При нажатии кнопки спуска затвора производится съемка одного кадра за раз (обычный режим съемки).
<b>Серийная H</b>	Фотосъемка осуществляется со скоростью примерно 9 кадра в секунду (fps), пока полностью нажата кнопка спуска затвора. Для каждой серии используются фиксированные значения фокуса, экспозиции и баланса белого, соответствующие значениям для первого снимка ([S-AF], [MF]).
<b>Серийная L</b>	Фотосъемка осуществляется со скоростью примерно 4 кадра в секунду (fps), пока полностью нажата кнопка спуска затвора. Фокус и экспозиция фиксируются в соответствии с параметрами, выбранными для [Реж. Автофок.] (стр. 86) и [AEL/AFL] (стр. 86).
<b>Автоспуск 12 сек.</b>	Чтобы сфокусироваться, нажмите кнопку спуска затвора наполовину, а затем запустите таймер, нажав кнопку до конца. Вначале индикатор автоспуска горит постоянно в течение 10 секунд, затем мигает около 2 секунд, после чего выполняется снимок.
<b>Автоспуск 2 сек.</b>	Чтобы сфокусироваться, нажмите кнопку спуска затвора наполовину, а затем запустите таймер, нажав кнопку до конца. Индикатор автоспуска мигает около 2 секунд, после чего выполняется снимок.



## Примечание

- Для остановки таймера до выполнения фотосъемки нажмите кнопку , , или **MENU**.



## Осторожно

- При серийной съемке с частотой кадров менее 5/с экран подтверждения не отображается. При частоте 5 кадров в секунду или более во время съемки отображается последняя снятая фотография.
- Если при последовательной съемке индикатор заряда аккумулятора мигает из-за низкого заряда аккумулятора, фотоаппарат прекращает съемку и начинает сохранение сделанных вами снимков на карте. В зависимости от оставшейся мощности аккумулятора, фотоаппарат может сохранить не все снимки.
- В ходе серийной съемки качество изображения может падать. На экране не отображается действие фильтров.
- Для съемки с автоспуском надежно установите фотоаппарат на штатив.
- Если, выбрав автоспуск, вы станете перед фотоаппаратом и нажмете кнопку спуска затвора наполовину, чтобы установить фокус, то снимок может получиться нефокусированным.



## 2 Другие функции съемки

### Фотосъемка по методу «навел и снял» (программный режим P)

В режиме **P** фотоаппарат автоматически настраивает выдержку и диафрагму с учетом яркости объекта. Установите диск выбора режимов на **P**.

#### Кадрирование фотографий в видоискателе

Метка подтверждения автофокуса  
Режим съемки (Ps: Программная коррекция)



Выдержка      Значение диафрагмы

#### Кадрирование фотографий на мониторе

Режим съемки (Ps: Программная коррекция)  
Метка подтверждения автофокуса



Выдержка      Значение диафрагмы

- Отображаются выбранные фотокамерой выдержка и диафрагма.
- Поверните основной диск для программного сдвига.
- Поверните вспомогательный диск, чтобы выбрать компенсацию экспозиции.

#### ⚠ Осторожно

- Если фотоаппарату не удастся достичь оптимальной экспозиции, то значения выдержки и диафрагмы мигают. См. «Отображение предупреждений касательно экспозиции» (стр. 107).

#### Программная коррекция (Ps)

В режимах **P** и **ART** можно настраивать диафрагму и выдержку без изменения компенсации экспозиции. При включенном программном сдвиге рядом с режимом съемки отображается значок «s». Для отмены программного сдвига поверните диск так, чтобы значок «s» исчез.

#### ⚠ Осторожно

- Программная коррекция невозможна при использовании вспышки.

#### 👉 Рекомендации

Изменение функции диска. 🖱 [Функции Диска] (стр. 87)

### Выбор диафрагмы (режим с приоритетом диафрагмы A)

В режиме **A** вы выбираете диафрагму, а фотоаппарат автоматически настраивает выдержку для достижения оптимальной экспозиции. Повернув диск выбора режимов для выбора A, поверните основной диск для выбора диафрагмы.

- Поверните вспомогательный диск, чтобы выбрать компенсацию экспозиции.
- При большой диафрагме (малые значения  $f$ ) глубина резкости (область в фокусе перед точкой фокусировки или за ней) уменьшается, что приводит к смягчению деталей на заднем плане. С уменьшением диафрагмы (большие значения  $f$ ) глубина резкости возрастает.



Значение диафрагмы

### Функция предварительного просмотра

Можно выполнить предварительный просмотр глубины резкости (области за и перед предметом, который находится в фокусе). Камера фиксирует диафрагму в соответствии с выбранным значением, пока нажата кнопка, которой назначена функция [Репетир]. [Функция Кнопки] (стр. 93)



### Рекомендации

Изменение функции диска. [Функции] (стр. 87)

## Выбор выдержки (режим с приоритетом выдержки S)

В режиме **S** вы выбираете выдержку, а фотоаппарат автоматически настраивает диафрагму для достижения оптимальной экспозиции. Повернув диск выбора режимов для выбора **S**, поверните основной диск для выбора выдержки.

- Поверните вспомогательный диск, чтобы выбрать компенсацию экспозиции.
- За счет уменьшения выдержки можно снять быстро движущийся объект без размытости изображения. Увеличение выдержки приводит к размытости быстро движущегося сюжета. Эта размытость создает ощущение динамичного движения.



Выдержка



### Рекомендации

Изменение функции диска. [Функции Диска] (стр. 87)

## Выбор диафрагмы и выдержки (ручной режим M)

В режиме **M** пользователь настраивает и диафрагму, и выдержку. При выдержке BULB затвор остается открытым, пока нажата кнопка спуска затвора. Повернув диск выбора режимов для выбора **M**, поверните основной диск для выбора диафрагмы и вспомогательный диск для выбора выдержки.

- Значение выдержки можно установить в диапазоне от 1/4000 до 60 секунд или выбрать режим [BULB] или [LIVE TIME].



### Осторожно

- Компенсация экспозиции недоступна в режиме **M**.

## Выбор времени окончания экспозиции (открытый затвор/ фотосъемка в режиме длительной выдержки)

Используйте сюжетные программы ночного пейзажа и фейерверков. В режиме **M** можно использовать режимы ручной выдержки [BULB] или [LIVE TIME].

**Ручная выдержка BULB:** Затвор остается открытым, пока нажата кнопка спуска затвора. Концом экспозиции является момент отпускания кнопки спуска затвора.

**Ручная выдержка TIME:** Началом экспозиции является момент полного нажатия кнопки спуска затвора. Для окончания экспозиции необходимо снова полностью нажать кнопку спуска затвора.

### Просмотр хода выполнения на мониторе

Для просмотра хода выполнения экспозиции в процессе съемки выберите интервал отображения для [Live BULB] (стр. 89) или [Live TIME] (стр. 89). С помощью этой функции легче определить, когда следует закончить экспозицию. При выборе [Live TIME] изображение на экране можно обновлять, нажимая кнопку спуска затвора наполовину во время съемки.



### Рекомендации

Изменение функции диска. [Функции Диска] (стр. 87) / Автоматическое завершение съемки с открытым затвором по истечении определенного периода времени [Таймер BULB/TIME] (стр. 89) / Фиксация фокуса в режиме съемки при фокусировке вручную [Автофок. BULB/TIME] (стр. 86)

### ! Осторожно

- Для фотосъемки с ручной выдержкой или с ручным открыванием/закрыванием затвора с отслеживанием накопления экспозиции можно установить чувствительность ISO от ISO 200 до 1600.
- Для уменьшения размытия изображения при длинных выдержках установите фотокамеру на штатив и используйте кабель дистанционного управления (стр. 106).
- При длительной экспозиции недоступны следующие функции:  
Репортажная съемка/съемка с автоспуском/автоматическая последовательная съемка в диапазоне настроек AE/стабилизатор изображения/автоматическая последовательная съемка со вспышкой в диапазоне настроек/множественная экспозиция  
\* Для параметра [Live BULB] или [Live TIME] выбрано значение, отличное от [Откл.].

### Искажения на снимках

При съемке с большой выдержкой на экране могут появляться искажения. Данное явление обусловлено появлением тока в тех участках устройства приема изображения, на которые обычно не воздействует свет, что приводит к повышению температуры в устройстве приема изображения или в цепи его драйвера. Это также имеет место при съемке с высокой настройкой чувствительности по ISO в атмосфере, подвергаемой действию высоких температур. Для уменьшения искажений фотоаппарат задействует функцию уменьшения шума. [Подавл.Шума] (стр. 89)

## Съемка панорам

Установив прилагаемое компьютерное программное обеспечение, вы сможете объединять отдельные изображения в панорамные снимки. Фотографии кадрируются на мониторе.  «Использование программы OLYMPUS Viewer 2» (стр. 78)

### Съемка изображений для панорамы

**1** Установите диск выбора режимов на **SCN**.

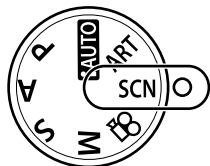

**2** Выберите [Панорама] и нажмите **OK**.

**3** С помощью **Δ ▽ ◀ ▶** выберите направление панорамирования.



**4** Выполните съемку, используя направляющие для компоновки кадра.

- Фокус, экспозиция и другие параметры фиксируются по первому кадру.

**5** Отснимите остальные кадры таким образом, чтобы направляющие пересекались с предыдущим изображением.

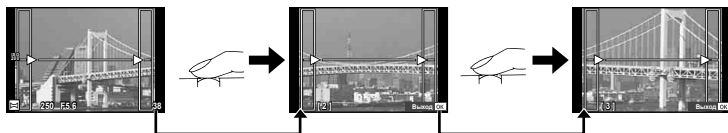

- Панорама может включать до 10 изображений. После десятого снимка отобразится предупреждающий индикатор ()

**6** Сделав последний снимок, нажмите **OK**, чтобы завершить серию.

#### **Осторожно**

- В процессе панорамной съемки изображение, предварительно снятое для смещения позиции, не отображается. Пользуясь зонами автофокуса или другими отображаемыми в изображениях метками, установите композицию таким образом, чтобы края накладывающихся изображений перекрывали друг друга в пределах кадров.

#### **Примечание**

- Нажав **OK** до съемки первого кадра, вы вернетесь в меню выбора сюжетного режима. Нажатие **OK** в процессе съемки завершает последовательность съемки панорамы и позволяет перейти к следующей.

## 3D-фотография

Снимайте 3D-фотографии. Результаты можно просматривать на устройствах, поддерживающих отображение в режиме 3D. Фотографии кадрируются на мониторе. Монитор фотокамеры не может использоваться для просмотра изображений в режиме 3D.

**1** Поверните диск режимов в положение **SCN**.

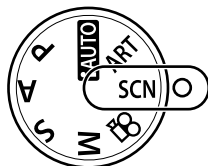

**2** Выберите [3D фото] и нажмите **OK**.

- Объект отображается на мониторе.

**3** Нажмите кнопку спуска затвора, чтобы сделать первый снимок, и удерживайте ее в этом положении.

- Фокус и экспозиция блокируются с использованием значений, примененных для первого снимка.
- При использовании 3D-объектива съемка выполняется при первом нажатии кнопки спуска затвора.

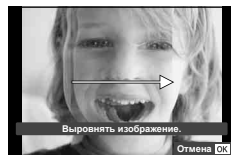

**4** Перемещайте камеру по горизонтали без вращения, пока первый снимок не будет наложен на ваш объект. Фотокамера сделает второй снимок автоматически.

- Не регулируйте фокус или зум.
- Если фотокамера не делает второй снимок автоматически, или если вы отпустили кнопку спуска затвора до съемки второго кадра, нажмите кнопку спуска затвора снова до упора.

**5** Сочетание двух изображений генерируется автоматически.

- Если фотокамера отображает сообщение [3D фото не создано.], выполните фотосъемку снова. Два снимка сохраняются в отдельные файлы.

### **!** Осторожно

- Качество изображения на мониторе слегка падает.
- При попытке регулировки зума после съемки первого кадра, запись первого кадра отменяется.
- Фотокамера фокусируется только на объекте в центральной точке фокусировки.
- Размер изображения фиксирован на 1920 × 1080.
- При использовании 3D-объектива размер изображения фиксирован на значении 1824×1024 SF.
- Объектив для ручной фокусировки использовать нельзя.
- При использовании некоторых объективов и настроек фотокамеры 3D-эффект может быть незаметен.
- В режиме 3D-фотосъемки фотокамера не переходит в спящий режим.
- Фотосъемка в формате RAW недоступна.
- Покрытие кадра не является 100%.

### **📌** Примечание

- Чтобы повторно сделать снимок после съемки первого кадра, нажмите **🗑**. Нажмите **OK**, чтобы сохранить первый снимок и выйти без сохранения 3D-изображения.

## Запись нескольких экспозиций в одном изображении (мультиэкспозиция)



Можно записать несколько экспозиций в одном изображении, используя выбранное в данный момент значение параметра качества изображения.

- 1 Выберите [Мультиэкспозиция] в меню съемки  (стр. 111).
- 2 Настройте параметры.

Кол. Кадров	Выберите [2 Кад].
<b>Автокоррект.</b>	Когда установлено значение [Вкл.], для каждого кадра устанавливается яркость 1/2, и изображения накладываются друг на друга. Когда задано значение [Откл.], изображения накладываются с изначальной яркостью каждого кадра.
<b>Наложение</b>	Когда установлено значение [Вкл.], на изображение RAW, хранимое на карте, накладываются несколько экспозиций, и оно сохраняется как отдельное изображение. Количество сделанных снимков равняется одному.

- Пока используется мультиэкспозиция, на экране отображается .

- 3 Выполните съемку.

- После начала съемки символ  отображается зеленым цветом.
- Нажмите  для удаления последнего снимка.
- Предыдущий снимок накладывается на композицию, видимую через объектив, помогая компоновать следующий кадр.



### Рекомендации

- Чтобы наложить 3 и более кадров: выберите значение RAW для параметра [←:–] (стр. 54) и используйте параметр [Наложение] для наложения нескольких экспозиций.
- Дополнительная информация о наложении изображений RAW:  «Наложение изображений» (стр. 73)



### Осторожно

- В режиме мультиэкспозиции фотокамера не переходит в спящий режим.
- Фотографии, снятые другими фотоаппаратами, нельзя включить в мультиэкспозицию.
- Когда для функции [Наложение] установлено значение [Вкл.], изображения, отображаемые при выборе изображения RAW, проявляются с настройками на момент съемки.
- Чтобы настроить функции съемки, сначала отмените съемку с мультиэкспозицией. Некоторые функции нельзя настроить.
- Мультиэкспозиция автоматически отменяется с последующего изображения в следующих ситуациях.
  - Фотоаппарат выключен/нажата кнопка /нажата кнопка **MENU**/установлен режим съемки, отличный от **P**, **A**, **S**, **M**/заканчивается заряд аккумулятора/к фотоаппарату подсоединен какой-либо кабель
  - Если выбрано изображение RAW при помощи [Наложение], то для изображения, записанного в формате JPEG+RAW, отображается изображение JPEG.
  - При съемке нескольких экспозиций в режиме автоматической последовательной съемки, приоритет отдается съемке с многократной экспозицией. При сохранении накладываемого изображения автоматическая последовательная съемка сбрасывается на заводские настройки по умолчанию.

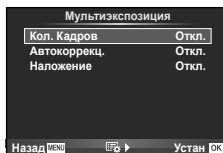

## Последовательное изменение настроек для серии фотографий (автоматическая последовательная съемка в диапазоне настроек)

Словом «брекетинг» обозначается операция автоматического варьирования установок в серии снимков или серии изображений, когда текущая установка как бы попадает «в скобки» между варьирующимися значениями.

- 1 Выберите [Брекетинг] в меню съемки  (стр. 111).

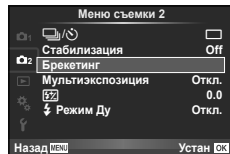

- 2 Выберите тип автоматической последовательной съемки в диапазоне настроек.

- На экране отобразится **ВКТ**.

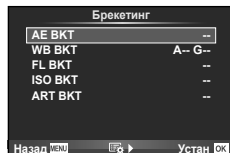

### AE ВКТ (брекетинг АЭ)

Фотоаппарат меняет экспозицию шагом 0.3 EV, 0.7 EV или 1.0 EV для трех снимков. В режиме поккадровой съемки при каждом полном нажатии кнопки спуска затвора делается один снимок, в то время как при репортажной съемке камера продолжает делать снимки, пока полностью нажата кнопка спуска затвора: без изменений в лучшую или худшую сторону. Количество снимков: 2, 3, 5 или 7

- Во время автоматической последовательной съемки в диапазоне настроек индикатор **ВКТ** становится зеленым.
- Фотоаппарат настраивает экспозицию путем изменения диафрагмы и выдержки (режим **P**), выдержки (режимы **A** и **M**) или диафрагмы (режим **S**).
- Фотоаппарат интерполирует текущее значение коррекции экспозиции.
- Величина приращения при автоматической последовательной съемке в диапазоне настроек определяется с помощью параметра [EV Step]. (стр. 88)

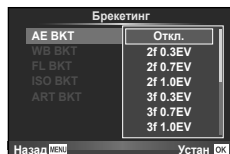

### WB ВКТ (брекетинг ББ)

Во время съемки одного кадра автоматически создаются три изображения с разными настройками баланса белого (отрегулированными в указанных цветовых направлениях), начиная с текущего выбранного значения баланса белого.

- Баланс белого можно регулировать на 2, 4 или 6 шагов по каждой из осей: А – В (желтый – синий) и G – М (зеленый – пурпурный).
- Фотоаппарат интерполирует текущее значение коррекции баланса белого.
- Автоматическая последовательная съемка в диапазоне настроек баланса белого не будет выполняться, если на карте памяти недостаточно места для сохранения выбранного количества кадров.

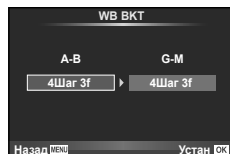

### FL ВКТ (брекетинг ВС)

Фотоаппарат меняет уровень вспышки для трех снимков (первый снимок без изменения, отрицательное приращение для второго снимка, положительное приращение для третьего снимка). В режиме поккадровой съемки при каждом нажатии кнопки спуска затвора делается один снимок; при репортажной съемке все фотографии снимаются, пока нажата кнопка спуска затвора.

- Во время автоматической последовательной съемки в диапазоне настроек индикатор **BKT** становится зеленым.
- Величина приращения при автоматической последовательной съемке в диапазоне настроек определяется с помощью параметра [EV Step]. (стр. 88)

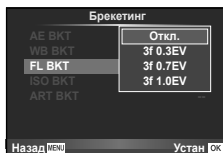

### ISO BKT (брекетинг ISO)

Фотоаппарат меняет чувствительность на 0.3 EV, 0.7 EV или 1.0 EV для трех снимков (первый снимок без изменения, отрицательное приращение для второго снимка, положительное приращение для третьего снимка), интерполируя текущее значение чувствительности (если выбрана автоматическая чувствительность, то оптимальное значение чувствительности) без изменения выдержки и диафрагмы. В режиме покадровой съемки при каждом нажатии кнопки спуска затвора делается один снимок; при репортажной съемке все фотографии снимаются, пока нажата кнопка спуска затвора.

- Величина приращения при автоматической последовательной съемке в диапазоне настроек не определяется значением параметра [ISO Step]. (стр. 88)
- Автоматическая последовательная съемка в диапазоне настроек выполняется независимо от верхнего предела, установленного с помощью параметра [ISO-Авто Настр.]. (стр. 88)



### ART BKT (брекетинг ART)

Каждый раз при спуске затвора фотокамера записывает несколько изображений, к каждому из которых применяются разные установки арт-фильтров. Вы можете включать или выключать брекетинг арт-фильтров отдельно для каждого режима обработки изображения.

- Запись может потребовать некоторого времени.
- ART BKT нельзя совместно использовать с WB BKT или ISO BKT.

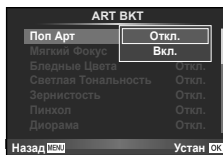

## Цифровой зум (Цифровой телеконвертер)

Цифровой телеконвертер используется для увеличения изображения с превышением текущего коэффициента увеличения. Фотокамера сохраняет изображение, вырезанное по центру. Масштаб увеличивается приблизительно в 2х.

- 1 Выберите для опции [Цифровой телеконв.] в Меню съемки значение [Вкл.] (стр. 111).
- 2 Изображение на мониторе будет увеличено в два раза.
  - Изображение объекта съемки будет записано так, как оно отображается на мониторе.

### ! Осторожно

- Цифровой зум недоступен в режиме мультиэкспозиции или при выборе , , , или в режиме **SCN**.
- При просмотре снимка в формате RAW область, видимая на мониторе, указывается рамкой.



# 3 Съемка со вспышкой

Встроенную вспышку можно настроить вручную в соответствии со своими задачами. Встроенная вспышка используется для фотосъемки в различных условиях.

## Использование вспышки (фотосъемка со вспышкой)

- 1 Установите вспышку на фотокамеру, а затем поднимите вспышку.
  - «Установка вспышки» (стр. 7)
- 2 Отобразите панель управления Super Control Panel или Live Control и выделите режим вспышки.
- 3 Используйте вспомогательный диск для выбора параметра.
  - Доступные параметры и порядок их отображения зависят от режима съемки.
    - «Режимы вспышки, которые можно установить в зависимости от режима съемки» (стр. 108)

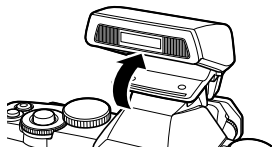

<b>AUTO</b>	<b>Автовспышка</b>	Вспышка срабатывает автоматически в условиях недостаточного или контрового освещения.
	<b>Принудительная вспышка</b>	Вспышка срабатывает независимо от условий освещенности.
	<b>Без вспышки</b>	Вспышка не срабатывает.
	<b>Вспышка с подавлением эффекта «красных глаз»</b>	Эта функция позволяет уменьшить эффект «красных глаз». В режимах <b>S</b> и <b>M</b> вспышка срабатывает постоянно.
	<b>Медленная синхронизация (ранняя вспышка)</b>	Для осветления слабо освещенного заднего плана используется медленная выдержка.
	<b>Медленная синхронизация (ранняя вспышка)/вспышка с подавлением эффекта «красных глаз»</b>	Сочетание медленной синхронизации с функцией подавления эффекта «красных глаз».
	<b>Медленная синхронизация (поздняя вспышка)</b>	Вспышка срабатывает непосредственно перед закрытием затвора, создавая световой след позади движущихся источников света.
	<b>Ручная</b>	Для пользователей, предпочитающих выполнять настройки вручную. При нажатии кнопки <b>INFO</b> можно настроить уровень вспышки с помощью диска.

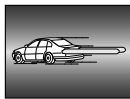

- 4 Нажмите кнопку спуска затвора полностью.

### **Осторожно**

- В режиме [// (вспышка с подавлением эффекта «красных глаз»)] затвор спускается приблизительно через 1 секунду после серии предварительных вспышек. Не перемещайте фотоаппарат, пока не завершится съемка.
- [// (вспышка с подавлением эффекта «красных глаз»)] может быть неэффективной в некоторых условиях съемки.
- При срабатывании вспышки для выдержки устанавливается значение 1/250 сек. или более. При съемке объекта на ярком фоне применение принудительной вспышки может привести к засвечиванию фона.

## Регулировка мощности вспышки (контроль интенсивности вспышки)

Можно отрегулировать мощность вспышки, если объект кажется переэкспонированным или недоэкспонированным, несмотря на то что экспозиция установлена правильно для остальной части кадра.



- 1 Отобразите панель управления Super Control Panel или Live Control и выберите элемент управления интенсивностью вспышки.
- 2 Используйте вспомогательный диск для выбора параметра.



### Рекомендации

Информация об автоматической последовательной съемке в диапазоне настроек вспышки:  «FL BKT (брекетинг BC)» (стр. 63)

### Осторожно

- Эта функция не работает в режиме управления электронной вспышкой MANUAL.
- При регулировке мощности электронной вспышки эта настройка сочетается с настройкой мощности вспышки фотоаппарата.
- Если для + установлено [Вкл.], то значение интенсивности вспышки прибавляется к значению коррекции экспозиции. (стр. 89)

## Внешние вспышки, предназначенные для использования с этим фотоаппаратом

Дополнительные внешние вспышки, предназначенные для этого фотоаппарата, поддерживают широкий спектр функциональных возможностей для фотосъемки со вспышкой, включая автоматическое управление вспышкой, режим Super FP и беспроводное управление вспышкой (стр. 97).

## Другие внешние вспышки



Устанавливая на «горячем башмаке» внешнюю вспышку, которая не предназначена для использования с этим фотоаппаратом, учитывайте следующее.



- Использование устаревших вспышек, которые подают на X-контакт «горячего башмака» ток, превышающий 24 В, приведет к повреждению фотоаппарата.
- Подключение вспышек с сигнальными контактами, которые не отвечают спецификациям Olympus, может привести к повреждению фотоаппарата.
- Используйте только в режиме съемки **M** с выдержкой более 1/180 сек. и чувствительностью ISO, отличной от [AUTO].
- Управление вспышкой возможно только путем настройки в ручном режиме значений диафрагмы и чувствительности ISO, установленных в фотоаппарате. Яркость вспышки можно регулировать, изменяя диафрагму или чувствительность ISO.
- Выбирайте вспышку с углом освещения, который отвечает особенностям объектива. Угол освещения обычно выражается через эквивалентное фокусное расстояние 35-мм фотоаппарата.

Используйте кнопку  для записи видео высокого разрешения (HD) со звуком. В режиме видео можно создавать видеоролики с применением эффектов, доступных в режимах **A** и **M**.

## Изменение настроек для видеосъемки

### Добавление эффектов к видео

**1** Выбрав режим , отобразите панель управления Live control (стр. 24) и выделите режим съемки с помощью  .

**2** С помощью   выберите режим и нажмите .









<b>P</b>	Оптимальное значение диафрагмы устанавливается автоматически в соответствии с яркостью объекта.
<b>A</b>	При настройке значения диафрагмы изменяется изображение заднего плана. С помощью любого диска выберите диафрагму.
<b>S</b>	Выдержка влияет на то, как будет выглядеть объект. С помощью любого диска выберите выдержку. Выдержку можно установить в диапазоне от 1/30 с до 1/4000 с.
<b>M</b>	Вы можете контролировать диафрагму и выдержку. Поворачивайте вспомогательный диск для выбора диафрагмы и основной диск – для выбора выдержки. Выдержку можно установить в диапазоне от 1/30 с до 1/4000 с. Вручную установите значение чувствительности от ISO 200 до 3200; автоматическое управление чувствительностью ISO недоступно.
<b>ART1–ART11</b>	Видеозапись с применением художественного фильтра.  «Применение художественных фильтров» (стр. 18)

### **Осторожно**

- Во время видеосъемки нельзя изменить коррекцию экспозиции, значение диафрагмы и выдержку.
- Если во время съемки видео активирована функция [Стабилизация], то размер записываемого изображения слегка увеличивается. Даже если выбрать [IS По Вертикали] или [IS По Горизонтали], то все равно будет установлено значение [Авто].
- При чрезмерном дрожании фотоаппарата стабилизация невозможна.
- Если используется объектив с функцией стабилизации изображения, выключите функцию стабилизации изображения либо в объективе, либо в фотоаппарате.
- Когда внутренняя температура фотоаппарата повышается, съемка автоматически останавливается для предохранения фотоаппарата.
- При выборе некоторых художественных фильтров возможности режима [C-AF] ограничиваются.
- Для записи видеороликов рекомендуется использовать карты SD скоростного класса 6 и выше.

## Параметры звука при видеосъемке (запись звука при видеосъемке)





- 1 Включите отображение элементов оперативного управления Live Control (стр. 24) и выберите Видеоролик  с помощью  .
- 2 Выберите Вкл./Откл., используя  , и нажмите .









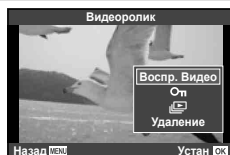

### **Осторожно**

- Во время видеосъемки со звуком может быть записан звук работы объектива и фотоаппарата. Чтобы приглушить эти звуки, установите для параметра [Реж.Автофок.] значение [S-AF] либо ограничьте количество нажатий кнопок.
- В режиме [ART7] (Диорама) звук не записывается.

## Просмотр видео

- 1 Откройте видеоролик в режиме покадрового просмотра и нажмите .
- 2 Выберите [Воспр. Видео] с помощью   и нажмите , чтобы начать воспроизведение.
  - Во время воспроизведения видео можно выполнять следующие операции.



	Пауза и возобновление воспроизведения. <ul style="list-style-type: none"><li>• Когда воспроизведение приостановлено, отобразите первый кадр с помощью  или последний кадр с помощью . Нажмите   для перемотки на один кадр назад или вперед. Чтобы выполнить перемотку назад или вперед на несколько кадров, нажмите и удерживайте соответствующую кнопку.</li></ul>	
	Перемотка видео вперед или назад.	
	Регулирование громкости.	

Истекшее время/  
общее время записи

### **Осторожно**

- Для воспроизведения видеороликов на компьютере рекомендуем воспользоваться компьютерным программным обеспечением, поставляемым с ПК. Прежде чем запустить программное обеспечение в первый раз, подключите фотокамеру к компьютеру.

### **Рекомендации**

Видеосъемка с помощью кнопки спуска затвора.  «Видеосъемка с помощью кнопки спуска затвора» (стр. 96)/

Уменьшение шума ветра.  [Уменьш. шума ветра] (стр. 92)/

Выбор уровня громкости записи.  [Громкость записи] (стр. 92)

# 5 Функции просмотра

## Покадровое воспроизведение

Нажмите кнопку  для полнокадрового просмотра изображений. Нажмите кнопку спуска затвора наполовину, чтобы вернуться к режиму съемки.

### Индекс/календарное отображение

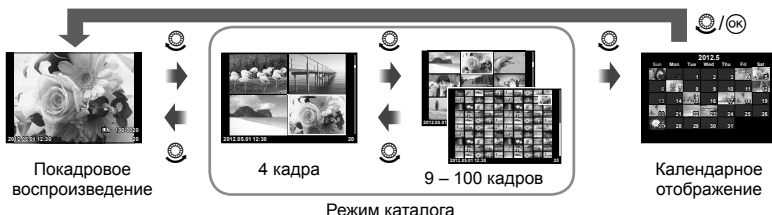

Отображаются только те элементы, для которых выбрано значение [Вкл.] [Иконка]/Настр. Инфо] (стр. 87)

### Увеличение при воспроизведении (воспроизведение крупным планом)

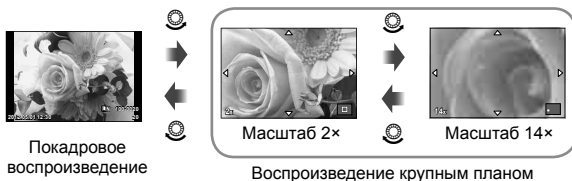

Вспомогательный диск (⊙)	Далее (⊙)/назад (⊙)
Основной диск (⊙)	Увеличение (⊙)/уменьшение (⊙)
⊙ (видеозапись)	Выбор изображения (выбранные изображения отмечаются значком ♥; нажмите кнопку еще раз для отмены выбора)
<b>Fn1</b>	Просмотрите изображение, используя рамку увеличения (стр. 70)
<b>Fn2</b>	Защита изображения (стр. 17)
<b>INFO</b>	Покадровое воспроизведение: Просмотр информации о фотографии (стр. 40) Воспроизведение крупным планом: Выбор операции
	Удаление изображения (стр. 17)
⊙	Просмотр меню (на экране календаря нажмите эту кнопку для выхода из просмотра одиночных изображений)
Клавиши курсора (Δ ∇ ◀ ▶)	Покадровое воспроизведение: Далее (▶)/назад (◀)/громкость воспроизведения (Δ ∇) Воспроизведение крупным планом: Прокрутка изображения Экран индексного просмотра или календаря: выделение изображения

## ■ Использование масштабирования кадра

Масштабирование кадра можно использовать для увеличения изображений.

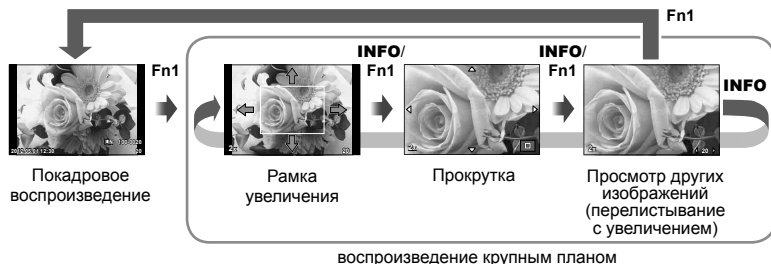

Клавиши курсора (Δ ∇ <Δ>)	Настройка положения рамки увеличения. В режиме перелистывания с увеличением используйте <Δ> для просмотра других изображений с текущей степенью увеличения.
Fn1 или INFO	Выберите рамку увеличения, прокрутку увеличенного участка или просмотр увеличенного участка на следующей странице.

## Полное снятие защиты

Эта функция позволяет снимать защиту с нескольких снимков за раз.

- 1 Выберите [Защ Сброса] в меню (воспроизведение) (стр. 111).
- 2 Выберите [Да] и нажмите кнопку .

## Удаление всех кадров

Удаление всех изображений на карте памяти.

- 1 Выберите [Уст.Карту] в меню съемки (стр. 111).
- 2 Выберите [Удал.Все] и нажмите кнопку .
  - Функцию [Формат.] (стр. 103) можно использовать для удаления данных, которые не относятся изображениям.
- 3 Выберите [Да] и нажмите кнопку .

## Поворот

Вы можете поворачивать фотографии.

- 1 Выведите фотографию на экран и нажмите кнопку .
- 2 Выберите [Вращение] и нажмите кнопку .
- 3 Нажмите кнопку , чтобы повернуть изображение против часовой стрелки, или кнопку , чтобы повернуть его по часовой стрелке; изображение поворачивается при каждом нажатии кнопки.
  - Нажмите кнопку , чтобы сохранить настройки и выйти.
  - Повернутое изображение сохраняется с текущей ориентацией.
  - Видеоролики, 3D-фотографии и защищенные изображения поворачивать нельзя.



## Рекомендации

Если для опции [Вкл.] (стр. 111) в меню [▶] (воспроизведение) выбрана установка [Вкл.], снимки во время просмотра будут отображаться в новой ориентации.

## Слайд-шоу

Эта функция последовательно отображает снимки, сохраненные на карте.

- 1 Во время воспроизведения нажмите кнопку и выберите слайд-шоу.



- 2 Настройте параметры.

<b>Старт</b>	Запуск слайд-шоу. Изображения отображаются одно за другим, начиная с текущего.
<b>BGM</b>	Выбор фоновой музыки (4 типов) или отключение фоновой музыки [Откл.].
<b>Эффект*</b>	Выберите эффект перехода между кадрами.
<b>Слайд</b>	Выбор типа воспроизводимого слайд-шоу.
<b>Интервал Сл-Дшоу</b>	Выбор длительности отображения каждого слайда в диапазоне от 2 до 10 секунд.
<b>Интервал Видео</b>	Выберите [Полн.], чтобы включать в слайд-шоу полнометражные видеоролики, или [КОРОТ.], чтобы просматривать только начальный фрагмент каждого ролика.

\* Единственным доступным для видео эффектом является [Затенение].

- 3 Выберите [Старт] и нажмите .

  - Начнется воспроизведение слайд-шоу.
  - Нажмите , чтобы остановить демонстрацию слайдов.

### Громкость

Во время слайд-шоу нажимайте , чтобы настроить громкость динамика фотоаппарата. Используйте для настройки баланса между фоновой музыкой и звуком, записанным с фотографиями и видеороликами.







## Редактирование фотографий

Сохраненные снимки можно редактировать и сохранять в качестве новых снимков.



**1** Выберите изображение, которое нужно отредактировать, и нажмите кнопку **OK**.

- Для изображений RAW отображается команда [Редакт. RAW], а для изображений JPEG – команда [Редакт. JPEG]. Если изображение было записано в формате RAW+JPEG, тип копии, которая будет редактироваться определяется вашим выбором опции [Редакт.].

**2** Выберите [Редакт. RAW] или [Редакт. JPEG] и нажмите **OK**.

<b>Редакт. RAW</b>	Создание копии в формате JPEG для изображения RAW. Копия JPEG обрабатывается с использованием параметров, сохраненных в фотоаппарате в данный момент. Перед выбором этой команды настройте параметры фотоаппарата.
<b>Редакт. JPEG</b>	<p>Выберите один из следующих параметров.</p> <p>[Осв. Теней]: увеличение яркости темного объекта в контрольном свете.</p> <p>[Убр. Кр.Глаз]: подавление эффекта «красных глаз» при съемке со вспышкой.</p> <p>[]: Используйте основной диск для выбора размера вырезаемой области и кнопки     для выбора ее положения.</p>  <p>[Пропорции]: Изменяет соотношение сторон изображения с 4:3 (стандартное) на [3:2], [16:9], [1:1] или [3:4]. После изменения соотношения размеров, укажите место вырезания при помощи кнопок со стрелками.</p> <p>[Ч/Б]: создание черно-белых изображений.</p> <p>[Сепия]: создание изображений в оттенках сепии.</p> <p>[Насыщен.]: настройка насыщенности цвета. Настройте насыщенность цвета, проверяя снимок на экране.</p> <p>[]: изменение размера файла изображения на 1280 × 960, 640 × 480 или 320 × 240. Изображения с соотношением сторон, отличным от стандартного (4:3), преобразуются в файлы изображений наиболее близкого размера.</p> <p>[e-Portrait]: кожа выглядит гладкой и светящейся. В зависимости от изображения возможно не удастся выполнить коррекцию, если не обнаружено ни одного лица.</p>

### **!** Осторожно

- Видеоролики и 3D-снимки редактировать нельзя.
- С некоторыми изображениями коррекция эффекта «красных глаз» может не работать.
- Редактирование изображений в формате JPEG невозможно в следующих случаях:
  - Если изображение сохранено в формате RAW, если снимок обработан на компьютере, при нехватке места на карте, а также если изображение записано на другом фотоаппарате.
- При изменении размера изображения () невозможно установить большее количество пикселей, чем было сохранено в оригинале.
- [] и [Пропорции] можно использовать только для редактирования изображений со стандартным соотношением размеров 4:3.



## Наложение изображений

Можно выполнить наложение до 3-х снятых с помощью фотоаппарата изображений в формате RAW и сохранить их как отдельное изображение. Изображение сохраняется в режиме записи, установленном на момент сохранения. (Если выбрано значение [RAW], копия будет сохранена в формате [L+N+RAW].)

- 1 Выведите на экран изображение RAW, нажмите **OK** и выберите [Наложение].
- 2 Выберите количество налагаемых изображений и нажмите **OK**.
- 3 С помощью **Δ ∇ < ▷** выберите изображения RAW для наложения и нажмите **OK** для подтверждения.
  - Когда число выбранных изображений достигнет значения, заданного в шаге 2, на экран будет выведен результат наложения.
- 4 Отрегулируйте усиление.
  - Выберите изображение с помощью **< ▷** и используйте **Δ ∇** для настройки усиления.
  - Усиление настраивается в диапазоне 0,1 – 2,0. Просмотрите результат на экране.
- 5 Нажмите кнопку **OK**. Отобразится окно с запросом на подтверждение. Выберите [Да] и нажмите **OK**.



### Рекомендации

Чтобы наложить 4 и более кадров, сохраните наложенное изображение в файле RAW и снова используйте функцию [Наложение].

## Запись звуковой заметки

Вы можете добавить звуковую заметку (до 30 сек.) к текущей фотографии.

- 1 Выведите на экран изображение, к которому нужно добавить звуковую заметку, и нажмите **OK**.
  - Запись звука не доступна для защищенных изображений.
  - Запись звука также доступна в меню воспроизведения.
- 2 Выберите **[🔊]** и нажмите **OK**.
  - Чтобы выйти без добавления заметки, выберите [Нет].
- 3 Выберите **[🔊 Старт]** и нажмите **OK**, чтобы начать запись.
- 4 Нажмите **OK**, чтобы закончить запись.
  - Изображения со звуковыми заметками отмечаются символом **♪**.
  - Для удаления заметки выберите [Удаление] на шаге 2.

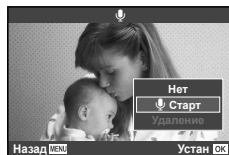

## Просмотр изображений с фотоаппарата на экране телевизора

Для воспроизведения снимков на экране телевизора служит кабель AV, имеющийся в комплекте фотоаппарата. Подключите камеру к телевизору с высоким разрешением с помощью кабеля HDMI (доступны кабели сторонних производителей) для просмотра высококачественных изображений на телевизионном экране.

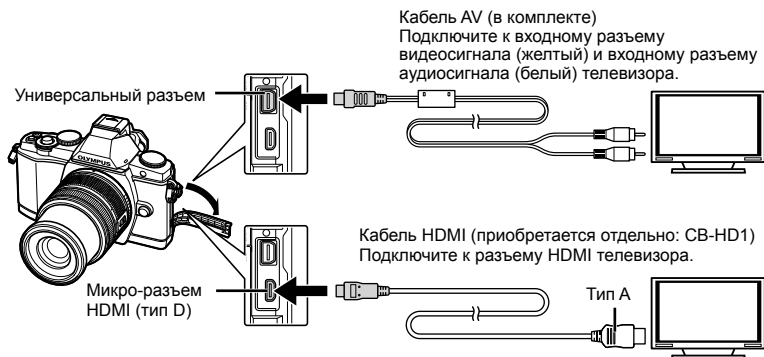

### 1 Подключите камеру к телевизору с помощью кабеля.

- Перед подключением камеры настройте телевизор.
- Перед подключением камеры с помощью кабеля AV выберите на камере режим видео. [Видеовыход] (стр. 87)

### 2 Выберите входной сигнал телевизора.

- При подключении кабеля монитор камеры выключается.
- При подключении с помощью кабеля AV нажмите кнопку .

### **Осторожно**



- Сведения об изменении источника входного сигнала телевизора см. в руководстве по эксплуатации телевизора.
- В зависимости от настроек телевизора, отображаемые изображения и информация могут выглядеть обрезанными.
- При подключении камеры одновременно с помощью кабелей AV и HDMI более высокий приоритет имеет HDMI.
- При подключении камеры с помощью мини-кабеля HDMI можно выбирать тип цифрового видеосигнала. Выберите формат, соответствующий формату входного сигнала, выбранного на телевизоре. [HDMI] (стр. 87)

<b>1080i</b>	Приоритет отдается сигналу HDMI в формате 1080i.
<b>720p</b>	Приоритет отдается сигналу HDMI в формате 720p.
<b>480p/576p</b>	Формат сигнала HDMI 480p/576p. Формат 576p используется, когда для параметра [Видеовыход] (стр. 87) выбрано значение [PAL].

- При подключении кабеля HDMI невозможно делать снимки или записывать видео.
- Не подключайте фотоаппарат к другим устройствам вывода HDMI. Это может привести к повреждению фотоаппарата.
- Сигнал HDMI не выводится при подключении фотоаппарата с помощью кабеля USB к компьютеру или принтеру.

### Использование пульта дистанционного управления телевизором

Фотоаппаратом можно управлять посредством пульта дистанционного управления телевизором, поддерживающего управление HDMI.

- 1** Выберите [HDMI] в  Пользовательском меню (стр. 87) на закладке .
- 2** Выберите [HDMI Упр.], а затем [Вкл.].
- 3** Управляйте фотоаппаратом посредством пульта дистанционного управления телевизором.
  - Можно управлять фотоаппаратом, следуя инструкциям, отображающимся на экране телевизора.
  - В режиме покадрового просмотра можно отображать или скрывать информацию, нажимая «красную кнопку», а также отображать или скрывать каталог, нажимая «зеленую» кнопку.
  - Некоторые телевизоры могут не поддерживать всех функций.

# 6 Отправка и получение изображений

Дополнительный аксессуар OLYMPUS PENPAL можно использовать для передачи и получения изображений с устройств Bluetooth или других фотоаппаратов, подключенных к OLYMPUS PENPAL. Посетите веб-сайт компании OLYMPUS для получения дополнительной информации об устройствах. Перед отправкой или получением изображений выберите значение [Вкл.] для параметра [%/☺ Меню] > [☺ Меню], чтобы сделать доступным меню порта для подключения аксессуаров.

## Отправка изображений

Изменение размера изображений в формате JPEG и отправка их на другое устройство. Перед отправкой изображений убедитесь, что принимающее устройство установлено в режим приема данных.

- 1 Откройте в полнокадровом режиме изображение, которое нужно отправить, и нажмите кнопку **OK**.
- 2 Выберите команду [Отпр. Снимок] и нажмите кнопку **OK**.
  - Выберите команду [Поиск] и нажмите кнопку **OK** в следующем диалоговом окне. Отображаются устройства Bluetooth, находящиеся в зоне доступа или в разделе [Адресная Книга].
- 3 Выберите получателя и нажмите кнопку **OK**.
  - Изображение будет передано на принимающее устройство.
  - Если требуется ввести ПИН-код, введите 0000 и нажмите **OK**.



## Получение изображений/добавление узла

Подключение к передающему устройству и загрузка изображений в формате JPEG.

- 1 Выберите пункт [Отпр. Через PENPAL] на закладке [☺] меню порта для подключения аксессуаров (стр. 95).
- 2 Выберите [Подождите] и нажмите кнопку **OK**.
  - Выполните операции для отправки изображений на передающем устройстве.
  - Начнется передача и отобразится диалоговое окно [Получ. Запроса Снимка].
- 3 Выберите [Принять] и нажмите кнопку **OK**.
  - Изображение будет загружено в фотоаппарат.
  - Если требуется ввести ПИН-код, введите 0000 и нажмите **OK**.

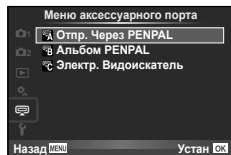



### Рекомендации

Чтобы изменить размер передаваемых изображений или выбрать время поиска получателя. **[☺] [☺] Отпр. Через PENPAL** (стр. 95)

## Редактирование адресной книги

В устройстве OLYMPUS PENPAL можно хранить информацию об узлах. Узлам можно давать имена или удалять информацию о них.

- 1 Выберите пункт [Отпр. Через PENPAL] на закладке  меню порта для подключения аксессуаров (стр. 95).

- Нажмите кнопку  и выберите пункт [Адресная Книга].

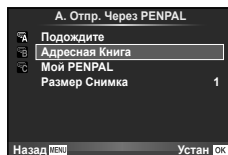



- 2 Выберите [Список Устройств] и нажмите кнопку .
- Отобразится список существующих узлов.

- 3 Выберите узел, который нужно отредактировать, и нажмите кнопку .

### Удаление узлов

Выберите [Да] и нажмите кнопку .



### Редактирование информации об узлах

Нажмите кнопку  для отображения информации об узле. Чтобы изменить имя узла, нажмите кнопку  повторно и отредактируйте текущее имя в диалоговом окне изменения имени.

## Создание альбомов

Можно изменить размер любимых изображений в формате JPEG и скопировать их на устройство OLYMPUS PENPAL.

- 1 Откройте в полнокадровом режиме изображение, которое нужно скопировать, и нажмите кнопку .

- 2 Выберите пункт [ → PENPAL] и нажмите кнопку .

- Чтобы скопировать изображения с OLYMPUS PENPAL на карту памяти, выберите пункт [PENPAL → ] и нажмите кнопку .



### Рекомендации

Выбор размера изображений для копирования. [Размер Копии] (стр. 95)/

Копирование всех изображений с карты памяти. [Копир. Все] (стр. 95)/

Удаление или форматирование альбомов. [Настр. Памяти] (стр. 95)/

Снятие защиты со всех изображений в альбоме. [Защ Сброса] (стр. 95)/

Просмотр состояния альбома (объем оставшейся памяти). [Исп. Памяти] (стр. 95)

### Осторожно

- Устройство OLYMPUS PENPAL можно использовать только в том регионе, где оно было приобретено. В зависимости от региона, его использование может нарушать законы об использовании радиочастот и подлежать соответствующему взысканию.

**Windows****1** Вставьте прилагаемый компакт-диск в дисковод CD-ROM.**Windows XP**

- Отобразится окно «Setup».

**Windows Vista/Windows 7**

- Отобразится окно автозапуска. Щелкните «OLYMPUS Setup», чтобы отобразить диалоговое окно «Setup».

**⚠ Осторожно**

- Если окно «Setup» не открывается, выберите в меню «Пуск» команду «Мой компьютер» (Windows XP) или «Компьютер» (Windows Vista/Windows 7). Дважды щелкните значок дисковода CD-ROM (OLYMPUS Setup), чтобы открыть окно «OLYMPUS Setup», а затем дважды щелкните «LAUNCHER.EXE».
- Если отобразится окно «Контроль учетных записей пользователей», щелкните «Да» или «Продолжить».

**2** Следуйте указаниям на экране компьютера.**⚠ Осторожно**

- Если на экране фотоаппарата ничего не отображается даже после подключения фотоаппарата к компьютеру, это свидетельствует о полной разрядке аккумулятора. Используйте полностью заряженный аккумулятор.

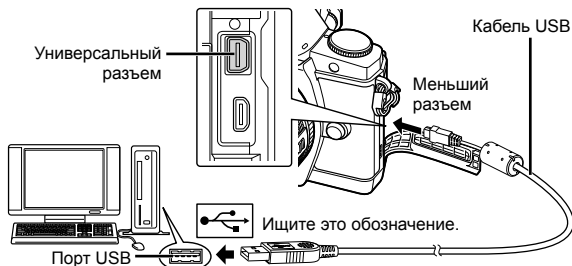
**⚠ Осторожно**

- Если фотоаппарат подключен к другому устройству посредством кабеля USB, отобразится сообщение с запросом выбора типа подключения. Выберите [Хранение].

**3** Зарегистрируйте свой продукт Olympus.

- Щелкните кнопку «Registration» и следуйте указаниям на экране.

**4** Установите программу OLYMPUS Viewer 2.

- Перед началом установки проверьте системные требования.
- Щелкните кнопку «OLYMPUS Viewer 2» и следуйте указаниям на экране для установки программного обеспечения.

<b>OLYMPUS Viewer 2</b>	
<b>Операционная система</b>	Windows XP (пакет обновления 2 или более поздняя версия)/Windows Vista/Windows 7
<b>Процессор</b>	Pentium 4 с тактовой частотой 1,3 ГГц или выше (для видео требуется Pentium D с тактовой частотой 3,0 ГГц или выше)
<b>Оперативная память</b>	1 ГБ или более (рекомендуется 2 ГБ или более)
<b>Свободное пространство на жестком диске</b>	1 ГБ или более
<b>Параметры монитора</b>	1024 × 768 пикселей или более Минимум 65536 цветов (рекомендуется 16770000 цветов)

- Информацию об использовании программного обеспечения см. в интерактивной справке.

## Macintosh

### 1 Вставьте прилагаемый компакт-диск в дисковод CD-ROM.

- Содержимое диска автоматически отобразится в программе Finder. Если оно не отобразилось, дважды щелкните значок на рабочем столе.
- Дважды щелкните значок «Setup», чтобы отобразить окно «Setup».



### 2 Установите программу OLYMPUS Viewer 2.

- Перед началом установки проверьте системные требования.
- Щелкните кнопку «OLYMPUS Viewer 2» и следуйте указаниям на экране для установки программного обеспечения.



<b>OLYMPUS Viewer 2</b>	
<b>Операционная система</b>	Mac OS X v10.4.11–v10.7
<b>Процессор</b>	Intel Core Solo/Duo с тактовой частотой 1,5 ГГц или выше
<b>Оперативная память</b>	1 ГБ или более (рекомендуется 2 ГБ или более)
<b>Свободное пространство на жестком диске</b>	1 ГБ или более
<b>Параметры монитора</b>	1024 × 768 пикселей или более Минимум 32000 цветов (рекомендуется 16770000 цветов)

- Другие языки можно выбрать в поле со списком. Информацию об использовании программного обеспечения см. в интерактивной справке.

## Копирование изображений на компьютер без использования программы OLYMPUS Viewer 2

Ваш фотоаппарат поддерживает функцию USB Mass Storage Class. Вы можете перенести снимки на компьютер, подключив фотоаппарат к компьютеру при помощи входящего в комплект кабеля USB. Перечисленные ниже операционные системы совместимы с соединением USB:

- Windows:** Windows XP Home Edition/  
Windows XP Professional/Windows Vista/Windows 7
- Macintosh:** Mac OS X 10.3 или более поздняя версия

- 1 Выключите фотоаппарат и присоедините его к компьютеру.
  - Расположение порта USB зависит от компьютера. Подробные сведения см. в руководстве по эксплуатации компьютера.
- 2 Включите фотоаппарат.
  - Отображается окно выбора для соединения USB.
- 3 Нажмите  $\Delta$   $\nabla$ , чтобы выбрать [Хранение].  
Нажмите  $\odot$ .



#### 4 Компьютер опознает фотоаппарат как новое устройство.

##### **!** Осторожно

- При использовании фотоальбома Windows в операционной системе Windows Vista или Windows 7 выберите [MTP] в действии 3.
- Перенос данных не гарантируется в следующих условиях, даже если ваш компьютер оснащен портом USB:
  - Компьютеры с портом USB, установленном на карте расширения и т. д.
  - Компьютеры без установленной на заводе операционной системы и самостоятельно собранные компьютеры
- Когда фотокамера подключена к компьютеру, органы управления фотокамерой не действуют.
- Если окно, показанное в шаге 2, не отобразилось при подключении фотоаппарата, выберите для параметра [Режим USB ] (стр. 88) значение [Авто] в пользовательском меню фотоаппарата.



## Сохранение информации печати (DPOF\*)

На карте памяти можно сохранять цифровые «задания печати» с указанием подлежащих распечатке снимков и количества копий для каждого из них. Затем снимки можно распечатать в фотолаборатории, которая работает с форматом DPOF, либо самостоятельно, подключив фотоаппарат напрямую к принтеру, поддерживающему формат DPOF. Для создания задания печати требуется карта памяти.

\* DPOF (Digital Print Order Format) – это стандарт записи данных, которые необходимы принтеру или службе печати, чтобы печатать снимки в автоматическом режиме.

## Создание задания печати

- 1 Во время воспроизведения нажмите **OK** и выберите **[D]**.
- 2 Выберите **[D]** или **[ALL]** и нажмите **OK**.

### Отдельные снимки

С помощью **<D>** выберите кадр, который необходимо установить в качестве сохраненных данных печати, а затем с помощью кнопок **Δ** **∇** установите количество копий.

- Повторите операцию для добавления данных печати к другим снимкам. Нажмите **OK** после выбора всех нужных изображений.

### Все снимки

Выберите **[ALL]** и нажмите **OK**.

- 3 Выберите формат даты и времени и нажмите **OK**.

<b>Нет</b>	Снимки печатаются без даты и времени.
<b>Дата</b>	Снимки печатаются с датой съемки.
<b>Время</b>	Снимки печатаются с указанием времени съемки.

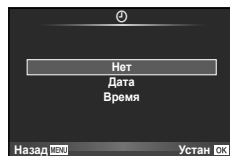
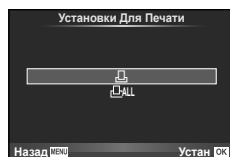

- 4 Выберите [Установка] и нажмите **OK**.

### ! Осторожно

- С помощью фотоаппарата невозможно изменить задания печати, созданные на других устройствах. Создание нового задания печати приведет к удалению всех существующих заданий печати, которые были созданы на других устройствах.
- В задания печати нельзя включать 3D-фотографии, изображения RAW или видеоролики.

## Удаление всех или выбранных изображений из задания печати

Вы можете сбросить все сохраненные данные печати или только данные для выбранных снимков.

- 1 Во время воспроизведения нажмите **OK** и выберите **[D]**.
- 2 Выберите пункт **[D]** и нажмите кнопку **OK**.

- Чтобы удалить все снимки из задания печати, выберите [Сброс] и нажмите **OK**.  
Чтобы выйти, не удаляя все изображения, выберите [Сохранить] и нажмите кнопку **OK**.

**3** С помощью кнопок **◀▶** выберите изображения, которые нужно удалить из задания печати.

- С помощью кнопки **▽** установите значение 0 для количества копий. Нажмите кнопку **OK** после удаления всех нужных изображений из задания печати.

**4** Выберите формат даты и времени и нажмите **OK**.

- Эта настройка применяется для всех кадров с сохраненными данными печати.

**5** Выберите [Установка] и нажмите **OK**.

## Прямая печать (PictBridge)

Посредством подключения фотоаппарата к принтеру, совместимому с технологией PictBridge, при помощи кабеля USB, вы можете напрямую печатать сохраненные фотографии.

**1** Подключите фотоаппарат к компьютеру с помощью поставляемого кабеля USB и включите фотоаппарат.

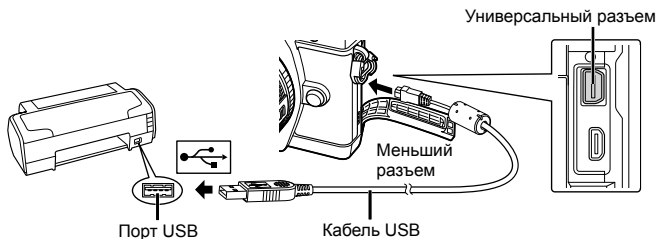

- Печать должна производиться при полностью заряженном аккумуляторе.
- Когда фотоаппарат включится, на экране отобразится окно с запросом выбрать узел. Если оно не отображается, выберите значение [Авто] для параметра [Режим USB ] (стр. 88) в пользовательском меню фотоаппарата.

**2** С помощью **△▽** выберите [Печать].

- Отобразится сообщение [Одну Минуту], после чего откроется окно выбора режима печати.
- Если окно не отобразилось спустя несколько минут, отключите кабель USB и начните снова с шага 1.



**Перейдите к разделу «Печать с настройкой» (стр. 83).**

### **!** **Осторожно**

- 3D-фотографии, изображения RAW и видеоролики нельзя напечатать.

## Простая печать

Перед подключением принтера посредством кабеля USB отобразите на экране фотоаппарата изображение, которое нужно напечатать.

**1** Используйте  $\triangleleft$  для отображения снимков, которые необходимо распечатать.

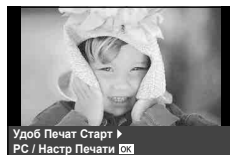

**2** Нажмите  $\triangleright$ .

- После завершения печати снова отобразится окно выбора снимка. Чтобы распечатать другой снимок, выберите его с помощью  $\triangleleft$  и нажмите  $\odot$ .
- Для завершения работы отсоедините кабель USB, когда на экране отображается окно выбора снимка.

## Печать с настройкой

**1** Следуйте отображенным здесь инструкциям, чтобы изменить настройки печати.

### Выбор режима печати

Выберите тип (режим) печати. Доступные режимы печати приведены ниже.

<b>Печать</b>	Печать выбранных снимков.
<b>Печат. Все</b>	Печать всех снимков, сохраненных на карте, в одном экземпляре для каждого снимка.
<b>Мультипеч.</b>	Печать нескольких копий одного снимка отдельными кадрами на одном листе.
<b>Индекс Все</b>	Печать указателя всех сохраненных на карте снимков.
<b>Порядок Печати</b>	Печать снимков в соответствии с сохраненными данными печати. При отсутствии снимков с сохраненными данными печати эта функция отсутствует.

### Задание параметров печатной бумаги

Эти настройки зависят от типа принтера. Если доступна только настройка принтера STANDARD, изменить эту настройку нельзя.

<b>Размер</b>	Задание размеров бумаги, поддерживаемых принтером.
<b>Без Границ</b>	Выбор печати снимка на целом листе бумаги или внутри пустой рамки.
<b>Пиксел/Лист</b>	Выбор количества снимков на листе. Отображается, если вы выбрали [Мультипеч.].

## Выбор снимков для печати

Выберите снимки, которые вы хотите напечатать. Выбранные снимки могут быть распечатаны позже (покадровое сохранение данных печати), или может быть сразу распечатан просматриваемый снимок.



<b>Печать (OK)</b>	Печать просматриваемого снимка. При наличии снимка, к которому уже были применены данные печати с помощью [1 Отпечаток], распечатывается только этот снимок.
<b>1 Отпечаток (△)</b>	Применение данных печати к просматриваемому снимку. Чтобы применить резервирование к другим снимкам после применения [1 Отпечаток], выберите их с помощью <△>.
<b>Далее (▽)</b>	Задание количества экземпляров и других параметров для просматриваемого снимка и установка необходимости его печати. Информацию об использовании см. в следующем разделе «Настройка печати».

## Настройка печати

Выбор того, должна ли производиться печать даты и времени или имени файла на снимке при печати. Когда установлен режим печати [Печат. Все] и выбрано значение [Опции], появляются следующие параметры.

	Установка числа копий при печати.
<b>Дата</b>	Печать даты и времени съемки на снимке.
<b>Файл</b>	Печать имени файла, записанного на снимке.
	Вырезание снимка для печати. С помощью диска выберите размер обрезки, затем расположите рамку обрезки с помощью кнопок △ ▽ <△>.

## 2 После того как вы выбрали снимки для печати и данные печати, выберите [Печать], затем нажмите **OK**.

- Чтобы остановить и отменить печать, нажмите **OK**. Для возобновления печати выберите [Продолж.].

### ■ Отмена печати

Чтобы отменить печать, выделите [Отмена] и нажмите **OK**. Все изменения, внесенные в задание печати, будут потеряны. Чтобы отменить печать и вернуться к предыдущему шагу, где можно внести изменения в текущее задание печати, нажмите **MENU**.

## Меню настроек

Используйте меню настроек для установки основных функций фотоаппарата.

Информацию об использовании пунктов меню см. в разделе «Использование меню» (стр. 26).

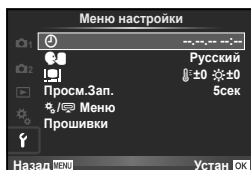

Параметр	Описание	
(Установка даты и времени)	Настройка часов фотоаппарата.	9
(Изменение языка дисплея)	Вы можете изменить язык, используемый для отображения на дисплее и сообщений об ошибках, с английского на другой язык.	—
(Регулировка яркости монитора)	<p>Позволяет настроить яркость и цветовую температуру экрана. Настройка цветовой температуры влияет только на изображение на мониторе во время просмотра. С помощью  выделите  (цветовая температура) или  (яркость), и с помощью   выберите величину.</p> <p>Нажмите кнопку <b>INFO</b> для переключения между цветовыми режимами монитора [Natural] и [Vivid].</p>	—
Просм.Зап.	<p>Включение и выключение вывода изображений на экран сразу после съемки, а также настройка длительности их отображения. Полезно для быстрого контроля только что сделанного снимка. Нажатие кнопки спуска затвора до половины в режиме проверки снимка позволяет сразу продолжить съемку.</p> <p>[0.3сек] – [20сек]: Выбор продолжительности отображения каждого снимка в секундах.</p> <p>[Откл.]: Снимок, записываемый на карту, не отображается.</p> <p>[Auto▶]: Отображение записываемого изображения с последующим переключением в режим воспроизведения. Эта функция эффективна при удалении снимка после проверки.</p>	—
Меню	Выберите, нужно ли отображать пользовательские меню или порт для подключения аксессуаров.	86
Прошивки	Отобразится версия встроенного программного обеспечения фотоаппарата. При запросах, касающихся фотоаппарата или аксессуаров, а также при загрузке программного обеспечения через Интернет, вам необходимо знать версию каждого из используемых вами продуктов.	—

Установки фотокамеры можно выбрать индивидуально с помощью меню настроек и принадлежностей. Меню Настройка используется для выбора тонких настроек фотокамеры. Меню аксессуарного порта используется для выбора настроек порта для подключения вспомогательных внешних устройств.

### Прежде чем воспользоваться меню Настройка / Меню аксессуарного порта

Меню Настройка и Меню аксессуарного порта доступны только тогда, когда для пункта / Меню в меню настройки выбрана соответствующая установка. «Меню настроек» (стр. 85)

## Параметры пользовательского меню

### Аф/Рф

MENU → →

Параметр	Описание	
Реж.Автофок.	Выбор режима автофокуса.	43
Постоянный АФ	Если выбрана установка [Вкл.], фотокамера продолжит фокусировку, даже если кнопка спуска затвора не будет нажата наполовину.	—
АЕЛ/АFL	Настройка фиксации АФ и АЭ.	93
Возврат Фокуса	Если установлено значение [Вкл.], настройка фокуса объектива (на бесконечность) сбрасывается при каждом выключении питания.	—
Автофок. BULB/TIME	Обычно, если выбрана фокусировка вручную (MF), то фокус во время экспозиции блокируется. Чтобы разрешить фокусировку с помощью фокального кольца, выберите значение [Вкл.].	—
Кольцо Фокусир.	Позволяет выполнить индивидуальную настройку наведения объектива на точку фокусировки путем выбора направления вращения фокального кольца.	—
Рф Помощник	Чтобы при вращении фокального кольца в режиме ручной фокусировки изображение автоматически увеличивалось, помогая точно установить фокус, выберите значение [Вкл.].	—
[...] Уст. Дом	Выберите начальную позицию метки автофокуса. При выборе начальной позиции на экране выбора метки автофокуса будет появляться символ	—
Подсветка АФ	Выберите [Откл.], чтобы отключить опцию Подсветка АФ.	—
☺ Приоритет Лиц	Во время фокусировки при съемке портретов фотокамера отдает приоритет лицам или зрачкам людей. Во время просмотра в режиме макро фотокамера увеличивает изображение лиц.	46

### Кнопки/Диск

MENU → →

Параметр	Описание	
Функция Кнопки	Выберите функцию, назначенную выбранной кнопке.	—
	Функция], [ Функция], [ Функция], [ Функция], [ Функция], [ Функция]	93
	Функция], [ Функция], [ Функция], [ Функция]	93, 94

## Кнопки/Диск

MENU → ☰ → 📄

Параметр	Описание	👉
Функции Диска	Выбор ролей главного и вспомогательного дисков. Вы также можете воспользоваться кнопкой <b>MENU</b> для выбора направлений вращения диска или перемещения курсора.	—
Направл. Диска	Выберите направление вращения диска для увеличения или уменьшения выдержки и диафрагмы.	—

## Спуск/📄

MENU → ☰ → 📄

Параметр	Описание	👉
Приорит. Спуска S	При значении [Вкл.] затвор может быть спущен, даже если фотоаппарат не сфокусировался. Этот параметр можно настроить отдельно для режимов S-AF (стр. 43) и C-AF (стр. 43).	—
Приорит. Спуска C		
📄 L кадр/сек	Выбор частоты кадров для режимов [📄] и [📄]. Цифры приблизительно соответствуют максимальным значениям.	56
📄 H кадр/сек		
📄 + IS Выкл	Если выбрана опция [Вкл.], то при выполнении серийной съемки стабилизация изображения выключится ([OFF]).	—
Полунажатие с IS	Выберите [Вкл.], чтобы включить стабилизацию изображения при нажатии кнопки спуска затвора наполовину.	—

## Монитор/📄)/Пк

MENU → ☰ → 📄

Параметр	Описание	👉																																		
HDMI	[HDMI Выход]: выбор формата цифрового видеосигнала для подключения к телевизору с помощью миникабеля HDMI. [HDMI Упр.]: выберите значение [Вкл.], чтобы разрешить управление фотоаппаратом с помощью пультов дистанционного управления телевизоров, которые поддерживают управление HDMI.	74																																		
Видеовыход	Выберите видеостандарт ([NTSC] или [PAL]), который используется в вашей стране или регионе.	74																																		
📄Настр. Упр.	Выберите элементы управления, отображаемые в каждом из режимов съемки.	39																																		
	<table border="1"> <thead> <tr> <th rowspan="2">Элементы управления</th> <th colspan="4">Режим съемки</th> </tr> <tr> <th>P/A/S/M</th> <th>iAUTO</th> <th>ART</th> <th>SCN</th> </tr> </thead> <tbody> <tr> <td>Live Control (стр. 24)</td> <td>Вкл./Откл.</td> <td>Вкл./Откл.</td> <td>Вкл./Откл.</td> <td>Вкл./Откл.</td> </tr> <tr> <td>Live SCP (стр. 22)</td> <td>Вкл./Откл.</td> <td>Вкл./Откл.</td> <td>Вкл./Откл.</td> <td>Вкл./Откл.</td> </tr> <tr> <td>Фотогид (стр. 21)</td> <td>—</td> <td>Вкл./Откл.</td> <td>—</td> <td>—</td> </tr> <tr> <td>Худ. Меню</td> <td>—</td> <td>—</td> <td>Вкл./Откл.</td> <td>—</td> </tr> <tr> <td>Сюж. Меню</td> <td>—</td> <td>—</td> <td>—</td> <td>Вкл./Откл.</td> </tr> </tbody> </table>		Элементы управления	Режим съемки				P/A/S/M	iAUTO	ART	SCN	Live Control (стр. 24)	Вкл./Откл.	Вкл./Откл.	Вкл./Откл.	Вкл./Откл.	Live SCP (стр. 22)	Вкл./Откл.	Вкл./Откл.	Вкл./Откл.	Вкл./Откл.	Фотогид (стр. 21)	—	Вкл./Откл.	—	—	Худ. Меню	—	—	Вкл./Откл.	—	Сюж. Меню	—	—	—	Вкл./Откл.
Элементы управления	Режим съемки																																			
	P/A/S/M		iAUTO	ART	SCN																															
Live Control (стр. 24)	Вкл./Откл.		Вкл./Откл.	Вкл./Откл.	Вкл./Откл.																															
Live SCP (стр. 22)	Вкл./Откл.		Вкл./Откл.	Вкл./Откл.	Вкл./Откл.																															
Фотогид (стр. 21)	—	Вкл./Откл.	—	—																																
Худ. Меню	—	—	Вкл./Откл.	—																																
Сюж. Меню	—	—	—	Вкл./Откл.																																
📄/Настр. Инфо	Выберите информацию, которая будет отображаться при нажатии кнопки <b>INFO</b> . [📄Инфо]: выбор информации, которая будет отображаться при полнокадровом воспроизведении. [LV-Info]: выбор информации, которая будет отображаться в режиме съемки. [📄 Настр.]: выбор информации, которая будет отображаться в режиме каталога или календарного отображения.	39, 40, 69																																		
Отображение	Отображение сетки для кадрирования на мониторе.	—																																		

Параметр	Описание	👉
<b>Настр. Режимы Съемки</b>	Отображение только выбранного режима цвета, когда для выбора режима цвета используются элементы оперативного управления или панель управления.	—
<b>Настр. Гистограммы</b>	[Пересветы]: выбор нижней границы для темных зон. [Тени]: выбор верхней границы для ярких зон.	40
<b>Гид Режима</b>	Чтобы при установке диска выбора режимов в новое положение отображалась информация о соответствующем режиме, выберите значение [Вкл.].	12
<b>Увеличить LV</b>	Если выбрано значение [Вкл.], приоритет будет отдан четкому отображению изображений; эффекты коррекции экспозиции и другие параметры не будут видны на экране.	—
<b>Режим Art LV</b>	[mode1]: Действие фильтра отображается всегда. [mode2]: Эффекты фильтров не видны на мониторе, когда кнопка спуска затвора нажата наполовину. Выберите для плавной смены изображения.	—
<b>Режим LV Close Up</b>	[mode1]: При нажатии кнопки спуска затвора наполовину выполняется сброс масштаба. [mode2]: Масштаб не сбрасывается при нажатии кнопки спуска затвора наполовину.	45
<b>Инфо Выкл</b>	Выберите длительность отображения информации.	—
<b>Подсвет. ЖК</b>	Если на протяжении выбранного периода не выполняются никакие действия, подсветка тускнет для экономии заряда аккумулятора. Подсветка не тускнет, если выбрано значение [Hold].	—
<b>Автооткл .</b>	Если на протяжении выбранного периода времени не выполнять никаких действий, то фотоаппарат перейдет в режим сна (энергосбережения). Фотоаппарат можно активировать снова, нажав кнопку спуска затвора наполовину.	—
<b>4ч Таймер</b>	Выбор задержки автоматического выключения камеры.	—
<b>■) (звуковой сигнал)</b>	При значении [Откл.] можно выключить звуковой сигнал, который раздается при фиксации фокуса, нажав кнопку спуска затвора.	—
<b>Режим USB</b>	Выбор режима для подключения фотоаппарата к компьютеру или принтеру. Выберите [Авто], чтобы отображать параметры режима USB при каждом подключении фотоаппарата.	—

Параметр	Описание	👉
<b>EV Step</b>	Выбор единицы приращения при настройке выдержки, диафрагмы, коррекции экспозиции и других параметров экспозиции.	—
<b>Замер</b>	Выбор режима замера согласно сюжету.	48
<b>Считывание AEL</b>	Выбор режима замера, используемого для фиксации автоматической экспозиции (стр. 48). [Авто]: использование режима замера, выбранного в настоящий момент.	—
<b>ISO</b>	Настройка чувствительности ISO.	55
<b>ISO Step</b>	Настройка единицы приращения при выборе чувствительности ISO.	—
<b>ISO-Авто Настр.</b>	Выбор верхнего предела и значения по умолчанию для чувствительности ISO, когда параметру [ISO] присвоено значение [Авто]. [Верхний Порог]: Настройка верхнего предела для автоматического выбора чувствительности ISO. [По-Умолчанию]: Настройка значения по умолчанию для автоматического выбора чувствительности ISO.	—



Параметр	Описание	📖
<b>ISO-Авто</b>	Выбор режимов съемки, при которых для чувствительности ISO доступно значение [Авто]. [P/A/S]: Автоматический выбор чувствительности ISO доступен во всех режимах кроме <b>M</b> . В режиме <b>M</b> используется фиксированное значение чувствительности ISO 200. [Все]: Автоматический выбор чувствительности ISO доступен во всех режимах.	—
<b>Таймер BULB/ TIME</b>	Выбор максимальной экспозиции для фотосъемки в режиме выдержки от руки или длительной выдержки.	—
<b>Live BULB</b>	Выбор интервала отображения при съемке. Применяются некоторые ограничения. При высокой чувствительности ISO частота уменьшается. Выберите [Откл.] для выключения отображения. Коснитесь монитора или нажмите кнопку спуска затвора наполовину, чтобы обновить изображение.	—
<b>Live TIME</b>		—
<b>Анти-Шок [♦]</b>	Выбор задержки между моментом нажатия кнопки спуска затвора и собственно спуском затвора. Это уменьшает дрожание фотоаппарата из-за вибрации. Функция полезна при съемке через микроскоп и при астрофотосъемке. Кроме того, она используется для репортажной съемки (стр. 56) и съемки с автоспуском (стр. 56).	—

⚡ Персон,

Параметр	Описание	📖
<b>⚡ X-Синхр.</b>	Выбор выдержки при срабатывании вспышки.	109
<b>⚡ Нижний Порог</b>	Выбор максимальной выдержки при использовании вспышки.	109
<b>[⚡] + [⚡]</b>	Если установлено значение [Вкл.], эта настройка прибавляется к значению коррекции экспозиции, после чего производится регулировка мощности вспышки.	47, 69

🌈 /Цвет/ББ

Параметр	Описание	📖
<b>Подавл.Шума</b>	Эта функция уменьшает искажения, обусловленные длительной экспозицией. [Авто]: снижение шума выполняется только при длинных выдержках. [Вкл.]: Фотоаппарат пытается уменьшить искажения при каждой съемке. [Откл.]: Функция уменьшения искажений выключена. • Для функции уменьшения искажений требуется вдвое больше времени, необходимого для записи снимка. • При репортажной съемке функция уменьшения искажений автоматически выключается. • В некоторых условиях съемки эффективность данной функции может снижаться.	59
<b>Фильтр Шума</b>	Выбор степени уменьшения искажений при высокой выдержке ISO.	—
<b>ББ</b>	Выбор режима баланса белого.	50
<b>Коррекц. [WB]</b>	[Применить]: Во всех режимах, кроме [CWB], применяется одинаковое значение коррекции баланса белого. [Отменить]: Во всех режимах, кроме [CWB], применяется нулевое значение коррекции баланса белого.	—

Параметр	Описание	☞
WB AUTO Сохр. тепл. цвета	Выберите [Откл.], чтобы убрать «теплый» оттенок с изображений, снятых при освещении лампами накаливания.	—
⚡+WB	Настройте баланс белого для использования со вспышкой.	—
Цвет. Простр.	Позволяет выбрать способ воспроизведения цветов на экране или принтере.	—
Комп. Виньетир.	Выберите [Вкл.], чтобы корректировать периферийное освещение в соответствии с типом объектива. • Компенсация недоступна в случае использования телеконвертера или удлинительного тубуса. • На краях снимков, сделанных с высокой чувствительностью ISO, могут появляться искажения.	—
☰ Настройка	<p>В качестве режима записи фотографий JPEG можно выбрать одну из четырех комбинаций размера изображения и уровня сжатия. Для каждой комбинации поддерживается три размера изображения и четыре уровня сжатия.</p> <div style="border: 1px solid black; padding: 10px; margin: 10px 0;"> <p><b>Изменение режима записи JPEG</b></p> <p>1) С помощью &lt;&gt; выберите комбинацию ([☰-1] – [☰-4]) и измените ее с помощью Δ ∇.</p> <p>2) Нажмите кнопку OK.</p>  <p style="text-align: center;">Количество пикселей    Уровень сжатия</p> </div>	54
Подсчет Пикселей	<p>Выбор количества пикселей для изображений размеров [M] и [S].</p> <div style="border: 1px solid black; padding: 10px; margin: 10px 0;"> <p>1) Выберите [Подсчет Пикселей] в ☰ Пользовательском меню на закладке ☰.</p> <p>2) Выберите [Middle] или [Small] и нажмите &gt;.</p> <p>3) Выберите количество пикселей и нажмите OK.</p>  </div>	54

Параметр	Описание	☞
Быстр. Удал	Если выбрано значение [Вкл.], то нажатие кнопки [U] в режиме воспроизведения приведет к немедленному удалению текущего изображения.	—
RAW+Jpg Удл	Выбор действия, выполняемого, когда в режиме покадрового воспроизведения удаляется фотография, записанная в формате RAW+JPEG (стр. 17). [JPEG]: Удаляется только копия JPEG. [RAW]: Удаляется только копия RAW. [RAW+JPEG]: Удаляются обе копии. • При удалении снимков или при выборе команды [Удал. Все] (стр. 70) удаляются копии как RAW, так и JPEG.	54

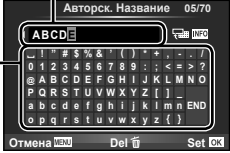
Параметр	Описание	
<b>Имя Файла</b>	<p>[Авто]: Даже если вставлена новая карта, номера файлов с предыдущей карты сохраняются. Нумерация файлов продолжается с последнего использованного номера или с максимального доступного на карте номера.</p> <p>[Сброс]: Если вставлена новая карта, нумерация папок начинается со 100, а названия файлов – с 0001. Если вставлена карта, содержащая снимки, номера файлов начинаются с номера, следующего за последним номером файла на карте.</p>	—
<b>Изм. Имя Файла</b>	<p>Выбор способа присваивания имен файлам изображений посредством редактирования части имени файла, выделенной серым цветом ниже.</p> <p>sRGB: Pmdd0000.jpg _____ Pmdd</p> <p>AdobeRGB: _mdd0000.jpg _____ mdd</p>	—
<b>Приорит. Да/Нет</b>	<p>Выбор команды по умолчанию ([Да] или [Нет]) в окнах с запросами.</p>	—
<b>dpi Настройка</b>	<p>Выбор разрешения для печати.</p> <p>[Авто]: Разрешение для печати устанавливается автоматически с учетом размера изображения.</p> <p>[Настройка]: нажмите &gt;, чтобы выбрать разрешение для печати.</p>	—
<b>Авторство</b>	<p>Добавление имен фотографа и обладателя авторского права для новых снимков. Имена могут содержать до 63 символов.</p> <p>[Авторская Инфо.]: выберите значение [Вкл.], чтобы включить имена фотографа и обладателя авторского права в данные Exif для новых снимков.</p> <p>[Имя Автора]: ввод имени фотографа.</p> <p>[Авторск. Название]: ввод имени обладателя авторского права.</p> <div data-bbox="260 860 800 1196" style="border: 1px solid black; padding: 5px;"> <p>1) Выделите символ ① и нажмите кнопку OK для добавления выделенного символа к имени ②.</p> <p>2) Повторите шаг 1, чтобы полностью ввести имя, затем выделите [END] и нажмите кнопку OK.</p> <ul style="list-style-type: none"> <li>• Чтобы удалить символ, нажмите кнопку INFO, чтобы перевести курсор в поле имени ②, выделите нужный символ и нажмите .</li> </ul>  </div>	—

- Компания OLYMPUS не несет ответственности за любой ущерб, который может возникнуть из-за разногласий, связанных с использованием параметров меню [Авторство]. Используйте его на свой собственный риск.

## Видеоролик

MENU → ⚙️ → 📷

Параметр	Описание	👉
Режим	Выбор режима записи видео. Этот параметр также можно выбрать с помощью панели управления Live control.	67
Видео+Фото	Выберите [Вкл.], чтобы сделать фотоснимок после окончания видеозаписи.	96
Видео 🗣️	Выберите [Откл.], чтобы записывать видео без звука. Этот параметр также можно выбрать с помощью панели управления Live control.	68
Видео-эффект	При выборе [Откл.] эффекты видеозаписи выключаются.	67
Уменьш. шума ветра	Уменьшение шума ветра при записи.	—
Громкость записи	Настройка чувствительности микрофона в соответствии с расстоянием до объекта.	—

## Встроенный ЭВИ

MENU → ⚙️ → 📷

Параметр	Описание	👉
Стиль ЭВИ	Изменение стиля отображения видеоискателя.	—
Настр. Инфо	Подобно монитору, видеоискатель можно использовать для отображения гистограмм, а также светлых и темных участков.	—
Отображение	Отображение сетки для кадрирования на видеоискателе. Выберите [📏], [📏], [📏], [📏], или [📏].	—
Авто перекл. ЭВИ	При выборе [Откл.] видеоискатель не будет включаться при приближении глаза к видеоискателю. Используйте кнопку [📏] для выбора отображения.	—
Частота Кадров	Выбор частоты обновления видеоискателя. Выберите [Высок.] для уменьшения задержки отображения. В некоторых условиях освещения, в том числе при использовании флуоресцентных ламп, качество изображения может ухудшиться.	20
Настройка EVF	Настройка яркости и оттенков видеоискателя.	—

## Настройки

MENU → ⚙️ → 📷

Параметр	Описание	👉
Pixel Mapping	Функция картирования пикселей позволяет фотоаппарату проверить и отрегулировать устройство приема изображения и функции обработки изображений.	102
Сдвиг Экспозиции	Настройка оптимальной экспозиции отдельно для каждого режима замера. <ul style="list-style-type: none"> <li>• Вследствие этого снижается количество параметров коррекции экспозиции, доступных в выбранном направлении.</li> <li>• Эффекты не видны на экране. Для стандартного изменения настроек экспозиции выполните коррекцию экспозиции (стр. 47).</li> </ul>	—
Уровень	Выбор уровня заряда аккумулятора, при котором отображается предупреждение 🔋.	30, 31
Приор. батареи	Выбор основного источника питания при использовании аккумулятора держателя.	107
Настроить Уровень	Настройте угол виртуального горизонта. [Сброс]: Восстановление заводской установки угла по умолчанию. [Настроить]: Выбор текущего угла расположения фотокамеры в качестве угла виртуального горизонта.	—

Параметр	Описание	
<b>Настройки тачскрина</b>	Включение сенсорного экрана. Выберите [Откл.], чтобы отключить сенсорный экран.	27
<b>Eye-Fi*</b>	Включение или выключение загрузки при использовании карты Eye-Fi.	103

\* Применяйте в соответствии с местными законодательными нормативами. На борту самолета или в других местах, в которых пользование беспроводными устройствами запрещено, извлекайте карту Eye-Fi из фотокамеры или выбирайте для опции [Eye-Fi] установку [Откл.].  
Фотокамера не поддерживает «бесконечный» режим Eye-Fi.

## ■ AEL/AFL

**MENU** → → → **[AEL/AFL]**

Автофокус и экспозамер могут выполняться нажатием кнопки, для которой назначена функция AEL/AFL.  
Выберите режим для каждого режима фокусировки.

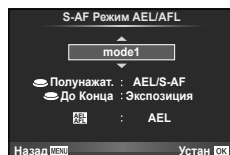

## AEL / AFL

Режим		Функция кнопки спуска затвора				Функция кнопки	
		Нажатие до половины		Нажатие полностью		При удержании кнопки AEL/AFL нажатой	
		Фокус	Экспозиция	Фокус	Экспозиция	Фокус	Экспозиция
S-AF	mode1	S-AF	Фиксируется	–	–	–	Фиксируется
	mode2	S-AF	–	–	Фиксируется	–	Фиксируется
	mode3	–	Фиксируется	–	–	S-AF	–
C-AF	mode1	Запуск C-AF	Фиксируется	Фиксируется	–	–	Фиксируется
	mode2	Запуск C-AF	–	Фиксируется	Фиксируется	–	Фиксируется
	mode3	–	Фиксируется	Фиксируется	–	Запуск C-AF	–
	mode4	–	–	Фиксируется	Фиксируется	Запуск C-AF	–
MF	mode1	–	Фиксируется	–	–	–	Фиксируется
	mode2	–	–	–	Фиксируется	–	Фиксируется
	mode3	–	Фиксируется	–	–	S-AF	–

## ■ Функция Кнопки

















**MENU** → → → **[Функция Кнопки]** → **[Fn1 Функция]/[Fn2 Функция]/[Fn3 Функция]/[Fn4 Функция]/[Fn5 Функция]**

Функции, которые можно назначить кнопкам, перечислены далее. Доступные опции различаются от кнопки к кнопке.





**Fn1**, **Fn2**: Выбор функций кнопок на аккумуляторном держателе.

**Fn3**: Выбор функции кнопки на некоторых объективах.

<b>Мульти-функ.</b>	Быстрый доступ к выбранной функции. Выберите [Упр. тенями и светами], [ББ], [Увеличить], или [Пропорции Кадра].
<b>ISO</b>	Настройка чувствительности ISO.
<b>WB</b>	Настройка баланса белого.
	Настройка компенсации экспозиции.
<b>AEL/AFL</b>	Нажмите эту кнопку для фиксации фокуса и экспозиции.

 <b>REC</b>	Нажмите эту кнопку, чтобы записать видеоролик. Если запись видеоролика в настоящий момент не назначена ни для какой кнопки, видеоролики можно записывать, повернув диск режимов в положение  и нажав кнопку спуска затвора.
<b>Репетир</b> (электронный)	При нажатии этой кнопки диафрагма прикрывается до выбранного значения (стр. 58).
 <b>[...]</b>	Выбор метки АФ.
 <b>База</b>	Нажатием этой кнопки выбирается зона АФ, положение которой сохранено с использованием опции  Уст. Дом] (стр. 86). Начальная позиция метки автофокуса отмечена символом  . Повторное нажатие кнопки приводит к возврату в режим метки автофокуса. Если после выбора начальной позиции выключить фотоаппарат, начальная позиция будет сброшена.
	При нажатии этой кнопки фотокамера измеряет баланс белого (стр. 51).
<b>Рф</b>	Нажмите эту кнопку для выбора режима ручной фокусировки. Повторное нажатие кнопки обеспечивает переключение в предыдущий режим автофокуса.
<b>RAW</b> 	Нажмите эту кнопку для переключения между режимами записи JPEG и RAW+JPEG.
<b>Тест Снимок</b>	Фотографии, снятые при нажатой кнопке, отображаются на мониторе, но не записываются на карту памяти.
<b>Мои Настр1 – Мои Настр4</b>	Изображения, снятые при нажатой кнопке, записываются с параметрами, выбранными для элемента [Сброс/Инд.Сброс] (стр. 42).
 / 	Эта кнопка может использоваться для выбора между опциями  и  , когда применяется бокс для подводной съемки. Нажмите и удерживайте эту кнопку для возврата к предыдущему режиму. Если эта функция выбрана, вспышка FL-LM2 загорается, даже если не поднята.
<b>Фотогид</b>	Нажмите эту кнопку для отображения фотогида.
 (Цифровой телеконв.)	Нажмите эту кнопку для включения или выключения цифрового зума.
<b>Q</b> (Увеличить)	Нажмите эту кнопку один раз для отображения рамки масштаба и еще раз для увеличения масштаба. Удерживайте кнопку нажатой, чтобы сбросить масштабирование.
<b>АФ Стоп</b>	Остановка автофокуса.
 / 	Выбор опции серийной съемки или автоспуска.
	Выбор режима работы вспышки.
<b>Откл.</b>	Для этой кнопки не назначено никакой функции.

#### **Функция**

Функции по умолчанию для  и  в соответствии с назначением опции [Быстр. функц.] – это соответственно  и .

## Параметры меню порта для подключения аксессуаров

### Отпр. Через PENPAL

MENU → →

Параметр	Описание	
Подождите	Получение изображений и добавление узлов в адресную книгу.	76
Адресная Книга	[Список Устройств]: просмотр узлов, сохраненных в адресной книге. [Новое Устройство]: добавление узла в адресную книгу. [Таймер Поиска]: выбор длительности поиска узла фотоаппаратом.	77
Мой PENPAL	Отображение информации об устройстве OLYMPUS PENPAL, включая имя, адрес и поддерживаемые услуги. Нажмите кнопку , чтобы изменить имя устройства.	77
Размер Снимка	Выбор размера передаваемых изображений. [Размер1: Мал.]: изображения передаются с размером, эквивалентным разрешению 640 × 480. [Размер2: Большой]: изображения передаются с размером, эквивалентным разрешению 1920 × 1440. [Размер3: Сред.]: изображения передаются с размером, эквивалентным разрешению 1280 × 960.	76

### Альбом PENPAL

MENU → →

Параметр	Описание	
Копир. Все	Все изображения и звуковые файлы копируются с карты памяти на устройство OLYMPUS PENPAL и наоборот. Размер скопированных изображений изменяется согласно параметрам размера копируемых изображений.	77
Защ Сброса	Снятие защиты со всех изображений в альбоме устройства OLYMPUS PENPAL.	77
Исп. Памяти	Отображение количества изображений, находящихся в альбоме в данный момент, и количества дополнительных изображений, которые можно сохранить, используя размер [Размер2: Сред.].	77
Настр. Памяти	[Удал.Все]: удаление всех изображений в альбоме. [Формат. Альбом]: форматирование альбома.	77
Размер Копии	Выбор размера копируемых изображений. [Размер1: Большой]: размер копируемых изображений не меняется. [Размер2: Сред.]: изображения копируются с размером, эквивалентным разрешению 1920 × 1440.	77

### Электр. Видоискатель

MENU → →

Параметр	Описание	
Настройка EVF	Настройте яркость и цветовую температуру дополнительного внешнего видоискателя. Выбранная цветовая температура также используется при воспроизведении на экране. С помощью кнопок < > выберите цветовую температуру () или яркость () , а затем с помощью кнопок   выберите значения от [+7] до [-7].	—



10

Настройка параметров фотоаппарата

## Видеосъемка с помощью кнопки спуска затвора

Если видеозапись не назначена какой-либо кнопке (включая кнопку ) , для выполнения видеосъемки можно использовать кнопку спуска затвора.

- 1 Установите диск выбора режимов на .
- 2 Нажмите кнопку спуска затвора наполовину и наведите фокус на объект съемки.
  - Если объект находится в фокусе, загорается метка подтверждения автофокуса.





- 3 Нажмите кнопку спуска затвора полностью, чтобы начать запись.
  - Загорится **•REC** и начнется запись видео со звуком.



- 4 Нажмите кнопку спуска затвора полностью, чтобы завершить запись.

## Съемка фотографии после окончания записи

Чтобы отснять фотографию после завершения записи видео, выберите значение [Вкл.] для параметра [Видео+Фото]. Эта функция полезна, если вы хотите сделать и видеозапись, и фотоснимок.

- 1 Выберите [Видео+Фото] (стр. 92) в  Пользовательском меню на закладке .
- 2 Выберите [Вкл.] и нажмите .

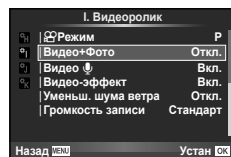

### **Осторожно**

- Эта функция доступна только при записи видео с помощью кнопки спуска затвора.





## Рекомендации и сведения о съемке

### При установленном аккумуляторе фотоаппарат не включается

#### Аккумулятор заряжен не полностью

- Зарядите аккумулятор с помощью зарядного устройства.

#### Аккумулятор временно не работает из-за низкой температуры

- Эффективность работы аккумулятора снижается при низких температурах. Выньте аккумулятор и согрейте его, положив на некоторое время в карман.

### При нажатии кнопки спуска затвора не производится съемка

#### Фотоаппарат автоматически выключился

- Для уменьшения потребления заряда аккумулятора после некоторого периода бездействия фотоаппарат автоматически переходит в режим сна.

 [Автооткл.] (стр. 88)

Если не выполнять никаких действий в течение заданного времени (4 часа) после активации режима сна, фотоаппарат автоматически выключится.

#### Зарядка вспышки

- На мониторе значок  мигает, когда выполняется зарядка. Подождите, пока значок не перестанет мигать, после чего нажмите кнопку спуска затвора.

#### Фокусировка невозможна

- Фотоаппарат не может сфокусироваться на объектах, которые находятся слишком близко к нему или не подходят для автофокусировки (на экране будет мигать метка подтверждения автофокуса). Увеличьте расстояние до объекта или сфокусируйте фотоаппарат на объекте, имеющем высокую контрастность и расположенном на таком же расстоянии, как и объект съемки, скомпонуйте и выполните снимок.

#### Объекты, трудные для фокусировки

Автофокусировка может быть затруднена в следующих ситуациях.

Значок подтверждения автофокуса мигает. Следующие объекты не фокусируются.



Объект с низкой контрастностью



Очень яркий свет в центре кадра

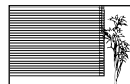

Объект, который не имеет вертикальных линий

Значок подтверждения автофокуса горит, но объект не сфокусирован.



Объекты, расположенные на различных расстояниях

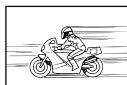

Быстродвижущийся объект



Объект за пределами зоны автофокуса

## Снижение шума включено

- При съемке ночных сюжетов используется более длинная выдержка, и отмечается тенденция к появлению искажений на снимках. При съемке в условиях низкой освещенности фотоаппарат автоматически задействует функцию фильтрации искажений после каждого кадра. В это время невозможно сделать следующий кадр. Для [Подавл.Шума] (стр. 89) можно установить значение [Откл.].

## Число меток АФ уменьшается.

Количество и размеры мишеней АФ зависят от соотношения сторон, групповых настроек мишеней и установки для опции [Цифровой телековч.].

## Установка времени и даты

### При покупке некоторые настройки фотоаппарата уже установлены.

- Однако при этом настройки даты и времени остаются пустыми. Установите дату и время перед использованием фотоаппарата.  «Установка даты и времени» (стр. 9)

### Аккумулятор был вынут из фотоаппарата

- Дата и время возвращаются к заводским настройкам по умолчанию, если фотоаппарат находится без аккумулятора примерно 1 день. Отмена настроек может произойти быстрее, если перед извлечением аккумулятора недолго находился в фотоаппарате. Перед съемкой важных фотографий проверьте правильность настройки даты и времени.

## Сброс установленных функций на заводские настройки по умолчанию

При повороте диска режимов или выключении питания в режиме съемки, отличном от режимов **P**, **A**, **S** или **M**, функции, в параметры которых вносились изменения, сбрасываются к заводским настройкам по умолчанию.

## Белесоватость снимков

Это явление может возникать при съемке в контровом или полуконтровом свете. Причиной этого являются блики или появление ореола. По возможности продумайте композицию таким образом, чтобы сильные источники света не попадали на снимок. Блики могут иметь место даже при отсутствии источников света на снимке. Используйте бленду для защиты объектива от источников света. Если бленда не дает результата, заслоните объектив от света рукой.  «Сменные объективы» (стр. 104)

## На объекте, запечатленном в кадре, появляются непонятные яркие точки

Это может быть вызвано зависанием пикселей в устройстве приема изображения. Выполните [Pixel Mapping]. Если проблема не устраняется, несколько раз выполните картирование пикселей.









 «Картирование пикселей – проверка функций обработки изображения» (стр. 102)

## Функции, выбор которых невозможен из меню

Ряд параметров нельзя выбрать из меню посредством кнопок со стрелками.

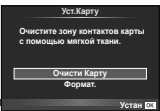
- Параметры, не устанавливаемые в текущем режиме съемки
- Параметры, не устанавливаемые по причине выполненной установки одного из параметров:  
Сочетание [] с [Подавл.Шума] и т.д.

## Коды ошибок

Сообщение на мониторе	Возможная причина	Способ исправления
 Нет Карты	Карта не вставлена или не может быть идентифицирована	Вставьте или замените карту.
 Ошиб.Карты	Имеется проблема с картой.	Снова вставьте карту. Если проблема не устраняется, то карту следует отформатировать. Если форматирование карты невозможно, использовать ее нельзя.
 Защита От Зап.	Запись на карту запрещена.	Переключатель защиты карты от записи установлен в положение «LOCK». Разблокируйте переключатель. (стр. 103)
 Карта Пол .	<ul style="list-style-type: none"> <li>Карта заполнена. Дальнейшая съемка и сохранение информации, например, информации печати, невозможны.</li> <li>На карте больше нет свободного места, сохранение данных печати и новых снимков невозможно.</li> </ul>	Замените карту или удалите ненужные снимки. Перед удалением загрузите нужные снимки в компьютер.
	Карта не распознается. Возможно карта не отформатирована.	<ul style="list-style-type: none"> <li>Выберите [Очисти Карту], нажмите <b>OK</b> и выключите фотокамеру. Извлеките карту и протрите ее металлическую поверхность насухо мягкой сухой материей.</li> <li>Выберите [Формат.] ▶ [Да] и затем нажмите <b>OK</b>, чтобы отформатировать карту. После форматирования с карты будут удалены все данные.</li> </ul>
 Нет Изобр.	На карте нет снимков.	Карта не содержит снимков. Сохраните и воспроизведите снимки.
 Ошибка Снимка	Возникла проблема с отображением выбранного снимка. Или снимок нельзя просматривать на этом фотоаппарате.	Для просмотра снимка на компьютере используйте программное обеспечение для обработки изображений. Если это не удается, значит, файл изображения поврежден.
 Редактирование Невозможно	На данном фотоаппарате невозможно редактировать снимки, сделанные другим фотоаппаратом.	Для просмотра снимка на компьютере нужно использовать программное обеспечение для обработки изображений.
 Ошибка Снимка	Нельзя передавать изображения между устройствами, которые в настоящий момент получают или передают данные.	Увеличьте объем доступной памяти на карте, например, удалите ненужные изображения, или уменьшите размер передаваемых изображений.

Сообщение на мониторе	Возможная причина	Способ исправления
 °C/°F	Температура внутри фотоаппарата поднялась из-за репортажной съемки.	Выключите фотоаппарат и дайте ему остыть.
 Внутренняя температура фотокамеры слишком высока. Дождитесь понижения.		Подождите несколько секунд, чтобы дать фотоаппарату полностью выключиться. Перед продолжением работы необходимо дать фотоаппарату остыть.
 Бат. Разряжена	Аккумулятор разряжен.	Зарядите аккумулятор.
 Нет Подсоед.	Фотоаппарат подключен к принтеру или компьютеру неправильным образом.	Отсоедините фотоаппарат и подключите его правильно.
 Нет Бумаги	В принтере нет бумаги.	Загрузите бумагу в принтер.
 Нет Краски	В принтере кончились чернила.	Замените чернильный картридж в принтере.
 Замятие	Застряла бумага.	Уберите застрявшую бумагу.
Установки Изм.	Во время выполнения настроек фотоаппарата был извлечен лоток для загрузки бумаги или была изменена конфигурация принтера.	Не изменяйте конфигурацию принтера во время выполнения настроек на фотоаппарате.
 Ошиб. Печати	Возникла проблема с принтером и/или фотоаппаратом.	Выключите фотоаппарат и принтер. Проверьте принтер и устраните обнаруженные проблемы перед повторным включением.
 Невозм. Печать	Снимки, записанные на других фотоаппаратах, не могут быть распечатаны на этом фотоаппарате.	Используйте компьютер для печати.
Объектив заблокирован. Разблокируйте объектив.	Выдвигаемый объектив остается сдвинутым.	Выдвиньте объектив. (стр. 6)
Проверьте статус объектива.	В соединении фотоаппарата и объектива возникла проблема.	Выключите фотоаппарат, проверьте соединение объектива и снова включите питание.

## Очистка и хранение фотоаппарата

### Очистка фотоаппарата

Перед очисткой фотоаппарат следует выключить и извлечь аккумулятор.

#### Снаружи:

- Аккуратно протрите мягкой тканью. Если фотоаппарат очень грязный, смочите ткань в теплой мыльной воде и хорошо отожмите. Протрите фотоаппарат влажной тканью, а затем вытрите сухой. Если вы пользовались фотоаппаратом на пляже, используйте смоченную чистой водой и хорошо отжатую ткань.

#### Монитор и видеоискатель:

- Аккуратно протрите мягкой тканью.

#### Объектив:

- Сдуйте пыль с объектива имеющимся в продаже устройством продувки. Осторожно протрите объектив бумагой для очистки объективов.

### Хранение

- Если фотоаппарат не будет использоваться в течение длительного времени, извлеките аккумулятор и карту. Храните фотоаппарат в прохладном и сухом месте с хорошей вентиляцией.
- Периодически вставляйте аккумулятор и проверяйте работу фотоаппарата.
- Удалите пыль и другие посторонние частицы с корпуса и задних крышек, прежде чем присоединять их.
- При снятом объективе отверстие фотоаппарата должно быть закрыто крышкой, чтобы предотвратить попадание внутрь корпуса пыли. Обязательно наденьте переднюю и заднюю крышку на объектив, прежде чем убирать его.
- После использования фотоаппарата чистите его.
- Не храните его вместе со средствами по борьбе с насекомыми.

### Очистка и проверка устройства приема изображения

Фотоаппарат имеет встроенную противопылевую функцию для предотвращения попадания пыли на устройство приема изображения и удаления пыли и грязи с поверхности этого устройства посредством ультразвуковых колебаний. Функция удаления пыли активируется при включении фотоаппарата.





Функция удаления пыли используется одновременно с функцией картирования пикселей, которая проверяет устройство приема изображения и цепи его обработки. Так как противопылевое устройство активируется при каждом включении питания фотоаппарата, для эффективного удаления пыли следует держать фотоаппарат вертикально.

#### ⚠ Осторожно

- Не используйте сильных растворителей, таких как бензол или спирт, или ткань, прошедшую химическую обработку.
- Не храните фотоаппарат в местах, где выполняется химическая обработка, чтобы предохранить фотоаппарат от коррозии.
- Если оставить объектив грязным, на его поверхности может появиться плесень.
- После длительного хранения необходимо перед использованием фотоаппарата проверить каждый его компонент. Перед выполнением важных снимков сделайте пробный снимок и проверьте исправность работы фотоаппарата.

### Картирование пикселей – проверка функций обработки изображения

Функция картирования пикселей позволяет фотоаппарату проверить и отрегулировать устройство приема изображения и функции обработки изображений. После пользования экраном или непрерывной съемки нужно выждать как минимум одну минуту перед использованием функции картирования пикселей, чтобы обеспечить ее эффективную работу.

- 1 Выберите [Pixel Mapping] (стр. 92) в  Пользовательском меню на закладке .
- 2 Нажмите , затем нажмите .
  - В процессе картирования пикселей отображается индикатор [Занято]. После окончания распределения пикселей происходит возврат в меню.

**! Осторожно**

- Если вы случайно выключили фотоаппарат во время картирования пикселей, начните заново с шага 1.

## Основные сведения о картах памяти

### Используемые карты

В этом руководстве все устройства хранения данных упоминаются как «карты». С фотокамерой можно использовать карты памяти SD (продается в магазинах) следующих типов: SD, SDHC, SDXC и Eye-Fi. Чтобы получить свежую информацию, пожалуйста, посетите веб-сайт Olympus.



#### Переключатель защиты от записи карты SD

На корпусе карты SD есть переключатель защиты от записи. Если установить переключатель в положение «LOCK», выполнить запись, удаление или форматирование данных на карте будет невозможно. Для выполнения записи верните переключатель в положение разблокировки.





**! Осторожно**

- Данные на карте памяти не уничтожаются даже при их удалении или форматировании карты. Выбрасывая карту, необходимо привести ее в негодность, чтобы не допустить утечки конфиденциальной информации.
- Используйте карту Eye-Fi в соответствии с законодательством и нормами страны, в которой используется фотокамера.
- В таких местах, как, например, самолеты, где действие Eye-Fi запрещено, извлеките карту памяти Eye-Fi из камеры или установите опцию [Eye-Fi] (стр. 93) в положение [Откл.].
- Во время использования карта Eye-Fi может нагреваться.
- При использовании карты Eye-Fi аккумулятор может разрядиться быстрее.
- При использовании карты Eye-Fi фотокамера может работать медленнее.

### Форматирование карты

После форматирования на компьютере или другом фотоаппарате, карты памяти необходимо отформатировать на этом фотоаппарате перед использованием. При форматировании карты все сохраненные на ней данные, включая защищенные снимки, удаляются. При форматировании использованной ранее карты удостоверьтесь в отсутствии на карте снимков, которые вы хотите сохранить.

- 1 Выберите [Уст.Карту] в меню съемки  (стр. 111).
- 2 Выберите [Формат.].
- 3 Выберите [Да] и нажмите кнопку .
  - Форматирование закончено.

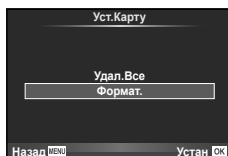

## Аккумулятор и зарядное устройство

- Используйте одинарный литиево-ионный аккумулятор Olympus. Используйте только оригинальные аккумуляторы OLYMPUS.
- Потребление энергии фотоаппаратом в значительной степени зависит от интенсивности использования и других условий.
- Перечисленные ниже операции требуют больших затрат энергии даже без съемки, и заряд аккумулятора быстро израсходуется.
  - Частое выполнение автофокусировки путем нажатия до половины кнопки спуска затвора в режиме съемки.
  - Демонстрация изображений на мониторе в течение длительного периода.
  - При подключении компьютера или принтера.
- При использовании разряженного аккумулятора фотоаппарат может выключиться без предупреждения о низком уровне заряда аккумулятора.
- При покупке аккумулятора заряжен не полностью. Перед использованием зарядите аккумулятор с помощью входящего в комплект зарядного устройства.
- При использовании зарядного устройства, входящего в комплект поставки, зарядка обычно занимает около 4 часов.
- Не пытайтесь использовать зарядные устройства, которые не предназначены специально для поставляемого аккумулятора, или использовать аккумуляторы, не предназначенные специально для использования с поставляемым зарядным устройством.

### **!** Осторожно

- В случае замены аккумулятора на другой аккумулятор неподходящего типа возникает риск взрыва. Утилизируйте использованный аккумулятор, следуя инструкциям. «Меры предосторожности при обращении с аккумулятором» (стр. 119)

## Использование дополнительного адаптера переменного тока

Фотокамера может подключаться к дополнительному сетевому адаптеру AC-3 с помощью аккумуляторного держателя (HLD-6). Использование других адаптеров не допускается. Кабель питания, поставляемый вместе с адаптером переменного тока, нельзя использовать с другими устройствами.

## Использование зарядного устройства за рубежом

- Зарядное устройство может использоваться почти в любой домашней электросети переменного тока с напряжением от 100 В до 240 В (50/60 Гц) по всему миру. Однако в разных странах конфигурация сетевой розетки может отличаться, поэтому для вилки зарядного устройства может понадобиться переходник. Дополнительную информацию можно получить в местной электромастерской или у туроператора.
- Не пользуйтесь имеющимися в продаже дорожными переходниками, так как это может привести к повреждению зарядного устройства.

## Сменные объективы

Выбирайте объектив в соответствии с сюжетом и творческими задачами. Применяйте объективы, предназначенные исключительно для использования в системе Micro Four Thirds с маркировкой M. ZUIKO или символом, показанным справа. С помощью адаптера можно также использовать объективы систем Four Thirds и OM.



### **!** Осторожно

- При установке или снятии крышки корпуса и объектива с фотоаппарата держатель объектива на фотоаппарате должен быть направлен вниз. Это предотвращает попадание пыли и других посторонних предметов внутрь фотоаппарата.
- Не снимайте крышку корпуса и не устанавливайте объектив в запыленных местах.



- Не направляйте прикрепленный к фотоаппарату объектив на солнце. Это может привести к неисправности фотоаппарата или даже к воспламенению вследствие эффекта усиления солнечного света, фокусируемого объективом.
- Не теряйте крышку корпуса и заднюю крышку.

## Технические характеристики объектива M.ZUIKO DIGITAL

### ■ Названия деталей

- 1 Резьба для крепления фильтра
- 2 Кольцо трансфокатора (только для трансфокаторов)
- 3 Фокальное кольцо
- 4 Указатель крепления
- 5 Электрические контакты
- 6 Передняя крышка
- 7 Задняя крышка

Если крышка прикреплена к объективу с декоративным кольцом, поверните кольцо влево.

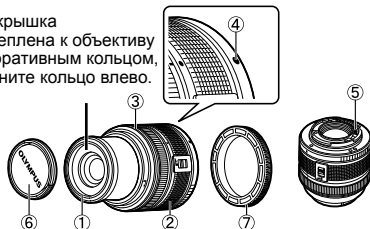

### ■ Использование объективом с сервоприводом зума с функциями макросъемки

Работа объектива определяется положением кольца увеличения.

Кнопка **MACRO**

Кольцо трансфокатора

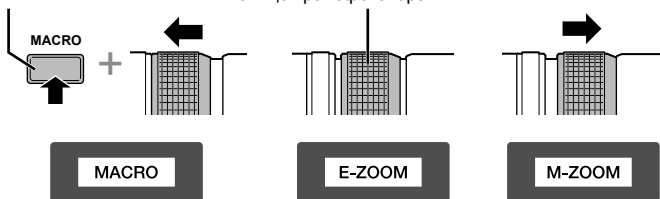

<b>E-ZOOM (Механический зум)</b>	Поворачивайте кольцо зума, чтоб активировать механический зум. Скорость зума определяется величиной поворота.
<b>M-ZOOM (Ручной зум)</b>	Поворачивайте кольцо зума, чтобы увеличить или уменьшить кратность зума.
<b>MACRO (Макросъемка)</b>	Для фотографирования предметов, находящихся в диапазоне от 0,2 до 0,5 м, нажмите кнопку <b>MACRO</b> и передвиньте кольцо зума вперед. Зум не функционирует.

- Функцию кнопки **L-Fn** можно выбрать в пользовательском меню камеры.

### ■ Сочетания объектива и фотоаппарата

Объектив	Фотоаппарат	Крепление	AF	Режим
Объектив системы Micro Four Thirds	Фотокамера системы Micro Four Thirds	Да	Да	Да
Объектив системы Four Thirds		Крепление возможно с помощью крепежного адаптера	Да <sup>*1</sup>	Да
Объективы системы OM		№	№	Да <sup>*2</sup>
Объектив системы Micro Four Thirds	Фотокамера системы Four Thirds	№	№	№

\*1 Значения [C-AF] и [C-AF+TR] для параметра [Реж.Автофок.] использовать невозможно.

\*2 Точный замер невозможен.

## ■ Основные технические данные

Наименование	14 – 42 мм II R	40 – 150 мм R	12 – 50 мм
Байонет	Байонет Micro Four Thirds		
Фокусное расстояние	14 – 42 мм	40 – 150 мм	12 – 50 мм
Макс. диафрагма	f/3.5–5.6	f/4.0–5.6	f/3.5–6.3
Угол изображения	75° – 29°	30,3° – 8,2°	84° – 24°
Конфигурация объектива	7 групп, 8 линз	10 групп, 13 линз	9 групп, 10 линз
	Многослойное просветляющее покрытие		
Регулировка диафрагмы	f/3.5–22	f/4.0–22	f/3.5–22
Съемочное расстояние (Фокусное расстояние)	0,25 м – ∞ (14 – 19мм) 0,3 м – ∞ (20 – 42мм)	0,9 м – ∞	0,35 м – ∞ 0,2 м – 0,5 м (макрорежим)
Регулировка фокуса	Переключение AF / MF		
Масса (без учета бленды и крышки)	113 г	190 г	212 г
Размеры (Макс. диаметр × длина)	ø56,5×50 мм	ø63,5×83 мм	ø57×83 мм
Диаметр резьбы крепления фильтра	37 мм	58 мм	52 мм

### ⚠ Осторожно

- При использовании нескольких фильтров или фильтра большой толщины возможно обрезание краев снимков.

## Основные принадлежности

### Крепежный адаптер

Адаптеры для байонетов дают возможность использовать фотокамеру с объективами, которые не соответствуют стандарту системы Micro Four Thirds.

#### ■ Адаптер объективов Four Thirds (MMF-3)

Для использования фотокамеры с объективами Four Thirds требуется адаптер объективов Four Thirds MMF-3. Некоторые функции, такие как автофокус, могут быть недоступными.

#### ■ Адаптер OM (MF-2)

Используется с существующими объективами системы OLYMPUS OM. Фокус и диафрагму необходимо настраивать вручную. Можно использовать функцию стабилизации изображения. Введите фокусное расстояние используемого объектива в настройках стабилизации изображения фотоаппарата.

### Кабель дистанционного управления (RM-UC1)

Используйте для уменьшения перемещения камеры, вызванного нажатием кнопки спуска затвора при макросъемке или фотосъемке в режиме выдержки от руки. Кабель дистанционного управления подключается к разъему USB фотоаппарата.

### Оптические конвертеры

Оптические конвертеры присоединяются к объективу фотокамеры для быстрой и простой съемки в режиме макросъемки или создания эффекта «рыбьего глаза». Сведения по объективам, которые можно использовать с фотокамерой, приведены на веб-сайте OLYMPUS.

- Используйте соответствующее крепление объектива для режима **SCN** (📷, 📷 или 📷).

## Парная макровспышка (MAL-1)

Используйте для подсветки объектов при макросъемке, даже на расстояниях, при которых вспышка вызывает эффект виньетки.

## Микрофон (SEMA-1)

Микрофон можно установить на расстоянии от фотоаппарата, чтобы избежать записывания окружающих звуков и шума ветра. В зависимости от творческих задач, можно использовать доступные в продаже микрофоны третьих сторон. Рекомендуем использовать поставляемый удлинительный провод. (которые питаются от стерео мини-разъема с диаметром 3,5 мм)

## Аккумуляторный держатель (HLD-6)

Аккумуляторный держатель включает захват и элементы питания. Элемент питания дополняет аккумулятор камеры. Держатель оборудован кнопкой спуска затвора, диском и функциональными кнопками, которые можно использовать, когда камера повернута для фотосъемки в портретной ориентации. Его также можно использовать со специально предназначенным для этого сетевым адаптером (AC-3).

## Отображение предупреждений касательно экспозиции

Если оптимальная экспозиция недостижима в момент нажатия кнопки спуска затвора на половину, показания параметров на мониторе будут мигать.

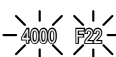
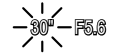
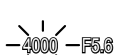
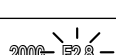
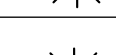
Режим съемки	Пример отображения предупреждений	Состояние	Действие
P		Слишком темный объект.	<ul style="list-style-type: none"><li>Увеличьте чувствительность по ISO.</li><li>Воспользуйтесь вспышкой.</li></ul>
		Слишком яркий объект.	<ul style="list-style-type: none"><li>Уменьшите чувствительность по ISO.</li><li>Воспользуйтесь имеющимся в продаже ND-фильтром (для регулировки количества света).</li></ul>
A		Объект недоэкспонирован.	<ul style="list-style-type: none"><li>Уменьшите значение диафрагмы.</li><li>Увеличьте чувствительность по ISO.</li></ul>
		Объект переэкспонирован.	<ul style="list-style-type: none"><li>Увеличьте значение диафрагмы.</li><li>Уменьшите чувствительность по ISO или воспользуйтесь имеющимся в продаже ND-фильтром (для регулировки количества света).</li></ul>
S		Объект недоэкспонирован.	<ul style="list-style-type: none"><li>Установите более низкую скорость затвора.</li><li>Увеличьте чувствительность по ISO.</li></ul>
		Объект переэкспонирован.	<ul style="list-style-type: none"><li>Установите более короткую выдержку.</li><li>Уменьшите чувствительность по ISO или воспользуйтесь имеющимся в продаже ND-фильтром (для регулировки количества света).</li></ul>

- Значение диафрагмы в момент мигания индикатора зависит от типа объектива и его фокусного расстояния.

## Режимы вспышки, которые можно установить в зависимости от режима съемки

Режим съемки	Панель управления Super control panel	Режим вспышки	Синхронизация вспышки	Условия срабатывания вспышки	Предел выдержки
P/A		Автовспышка	Ранняя вспышка	Срабатывает автоматически в темноте/контрольном свете*	1/30 сек. – 1/250 сек.
		Автовспышка (подавление эффекта «красных глаз»)			
		Принудительная вспышка			
		Без вспышки	—	—	—
		Медленная синхронизация (подавление эффекта «красных глаз»)	Ранняя вспышка	Срабатывает автоматически в темноте/контрольном свете*	60 сек. – 1/250 сек.
		Медленная синхронизация (ранняя вспышка)			
		Медленная синхронизация (поздняя вспышка)	Поздняя вспышка	Срабатывает всегда	60 сек. – 1/250 сек.
S/M		Принудительная вспышка	Ранняя вспышка	Срабатывает всегда	60 сек. – 1/250
		Принудительная вспышка (подавление эффекта «красных глаз»)			
		Без вспышки	—	—	—
		Принудительная вспышка/медленная синхронизация (поздняя вспышка)	Поздняя вспышка	Срабатывает всегда	60 сек. – 1/250 сек.

\* При установке вспышки в режим Super FP перед срабатыванием она обнаруживает контрольный свет в течение более длительного времени, чем обычная вспышка.

- **AUTO**, можно установить в режиме **AUTO**.

### Минимальная дальность (FL-LM2)

Объектив может отбрасывать тень на объекты, которые расположены рядом с фотоаппаратом, вызывая эффект виньетки, или он может быть слишком ярким даже при минимальной мощности.

Объектив	Приблизительное расстояние, при котором возникает эффект виньетки
14 – 42 мм	0,2 м
17 мм	0,2 м
40 – 150 мм	0,65 м
12 – 50 мм	0,5 м

- Чтобы избежать эффекта виньетки, используйте дополнительные вспышки, которые могут работать на расстоянии от фотоаппарата. Чтобы избежать переэкспонирования снимков, выберите режим **A** или **M**, а также выберите высокое значение f или уменьшите чувствительность по ISO.

## Синхронизация вспышки и выдержка

Режим съемки	Синхронизация вспышки	Верхний предел таймера синхронизации*1	Фиксированная синхронизация при срабатывании вспышки*2
<b>P</b>	1/(фокусное расстояние объектива × 2) или таймер синхронизации – более медленное значение	1/250	1/60
<b>A</b>			—
<b>S</b>	Установленная выдержка		—
<b>M</b>			

\*1 Можно изменить с помощью меню: 1/60 – 1/250  [⚡ X-Синхр.] (стр. 89)

\*2 Можно изменить с помощью меню: 30 – 1/250  [⚡ Нижний Порог] (стр. 89)

## Съемка с внешней вспышкой

Для достижения требуемого эффекта вспышки вы можете использовать с фотоаппаратом продаваемые отдельно внешние вспышки. Внешние вспышки обмениваются информацией с фотоаппаратом, что позволяет управлять режимами вспышки с помощью различных режимов, например TTL-AUTO и Super FP. Внешнюю вспышку, предназначенную для использования с этим фотоаппаратом, можно установить на фотоаппарате, прикрепив ее к гнезду «горячий башмак» фотоаппарата. Кроме того, вспышку можно присоединить к специальному держателю на фотоаппарате, используя кабель для держателя (дополнительно). См. документацию к внешним вспышкам.

### Возможные функции при использовании внешних устройств вспышки

Дополнительная вспышка	Режим управления вспышкой	GN (Guide number – Показатель продолжительности вспышки) (ISO100)	Режим RC
<b>FL-600R</b>	TTL-AUTO, AUTO, MANUAL, FP TTL AUTO, FP MANUAL	GN36 (85 мм*) GN20 (24 мм*)	✓
<b>FL-300R</b>	TTL AUTO, MANUAL	GN20 (28 мм*)	✓
<b>FL-14</b>	TTL AUTO, AUTO, MANUAL	GN14 (28 мм*)	–
<b>RF-11</b>	TTL AUTO, MANUAL	GN11	–
<b>TF-22</b>		GN22	–

\* Фокусное расстояние объектива (рассчитано для 35-мм пленочного фотоаппарата).

## Режим записи и размер файла/количество доступных для сохранения снимков

Указанный в таблице размер файла является приблизительным для файлов с соотношением размеров 4:3.

Режим записи	Количество пикселей (Подсчет Пикселей)	Сжатие	Формат файла	Размер файла (МБ)	Количество доступных для сохранения снимков <sup>*1</sup>
RAW		Сжатие без потери данных	ORF	Приблизительно 17	41
<b>L</b> SF	4608×3456	1/2,7	JPEG	Приблизительно 11	79
<b>L</b> F		1/4		Приблизительно 7,5	114
<b>L</b> N		1/8		Приблизительно 3,5	248
<b>L</b> B		1/12		Приблизительно 2,4	369
<b>M</b> SF	3200×2400	1/2,7		Приблизительно 5,6	155
<b>M</b> F		1/4		Приблизительно 3,4	257
<b>M</b> N		1/8		Приблизительно 1,7	508
<b>M</b> B		1/12		Приблизительно 1,2	753
<b>M</b> SF	2560×1920	1/2,7		Приблизительно 3,2	271
<b>M</b> F		1/4		Приблизительно 2,2	398
<b>M</b> N		1/8		Приблизительно 1,1	782
<b>M</b> B		1/12		Приблизительно 0,8	1151
<b>M</b> SF	1920×1440	1/2,7		Приблизительно 1,8	476
<b>M</b> F		1/4		Приблизительно 1,3	701
<b>M</b> N		1/8		Приблизительно 0,7	1356
<b>M</b> B		1/12		Приблизительно 0,5	1968
<b>M</b> SF	1600×1200	1/2,7		Приблизительно 1,3	678
<b>M</b> F		1/4		Приблизительно 0,9	984
<b>M</b> N		1/8		Приблизительно 0,5	1906
<b>M</b> B		1/12		Приблизительно 0,4	2653
<b>S</b> SF	1280×960	1/2,7		Приблизительно 0,9	1034
<b>S</b> F		1/4		Приблизительно 0,6	1488
<b>S</b> N		1/8		Приблизительно 0,4	2773
<b>S</b> B		1/12		Приблизительно 0,3	3813
<b>S</b> SF	1024×768	1/2,7		Приблизительно 0,6	1564
<b>S</b> F		1/4		Приблизительно 0,4	2260
<b>S</b> N		1/8		Приблизительно 0,3	4068
<b>S</b> B		1/12		Приблизительно 0,2	5547
<b>S</b> SF	640×480	1/2,7	Приблизительно 0,3	3589	
<b>S</b> F		1/4	Приблизительно 0,2	5085	
<b>S</b> N		1/8	Приблизительно 0,2	7627	
<b>S</b> B		1/12	Приблизительно 0,1	10170	

\*1 При использовании карты SD емкостью 1 Гб.

### **!** Осторожно

- Оставшееся количество кадров может изменяться в зависимости от объекта, настроек сохранения данных печати и других факторов. В некоторых случаях количество отображаемых на мониторе оставшихся снимков не меняется, даже когда вы делаете новые снимки или удаляете старые.
- Актуальный размер файла зависит от объекта.
- Максимальное количество сохраняемых фотоснимков, отображаемое на экране, составляет 9999.
- Информацию о действительной длительности записи для видеосъемки см. на веб-сайте Olympus.

## Уровни меню

\*1: Можно добавить в [Инд.Сброс].

\*2: Установки по умолчанию можно восстановить, выбрав для опции [Сброс] значение [Полное].

\*3: Установки по умолчанию можно восстановить, выбрав для опции [Сброс] значение [Основное].

### 📷 Меню съемки

Закладка	Функция	По умолчанию	*1	*2	*3	👉	
📷 1	Уст.Карту	—				70, 103	
	Сброс/Инд.Сброс	—		✓		42	
	Режим Цвета	👁️ Natural	✓	✓	✓	52	
	👁️	Фотоснимок	📷 N	✓	✓	✓	54
		Видеоролик	MOV FullHD				
	Пропорции Кадра	4:3	✓	✓	✓	55	
Цифровой телеконт.	Откл.	✓	✓	✓	64		
📷 2	📷/🔋	☐	✓	✓	✓	56	
	Стабилизация	📷	✓	✓	✓	49	
	Брекетинг	AE BKT	Откл.				63
		WB BKT	A-B	Откл.			63
			G-M				
		FL BKT	Откл.	✓	✓	✓	63
		ISO BKT	Откл.				64
	ART BKT	Откл.				64	
	Мультиэкспозиция	Кол. Кадров	Откл.				62
		Автокоррекц.	Откл.		✓	✓	
Наложение		Откл.					
📷		±0.0	✓	✓	✓	66	
📷 Режим Ду		Откл.	✓	✓	✓	97	

### ▶ Меню просмотра

Закладка	Функция	По умолчанию	*1	*2	*3	👉	
▶	📷	Старт	—			71	
		BGM	Melancholy		✓		✓
		Эффект	Затенение		✓		✓
		Слайд	Все		✓		✓
		Интервал Сл-Дшоу	3 сек		✓		
		Интервал Видео	КОРОТ.		✓		
	📷		Вкл.		✓	✓	70
	Редакт.	Выб. Фото	Редакт. RAW	—			72
			Редакт. JPEG	—			72
		Наложение	📷	—			73
📷		—				81	
Защ Сброса		—				70	

## ☷ Меню настроек

Закладка	Функция		По умолчанию	*1	*2	*3	☰
☷			—				9
	*		—				85
			$\pm 0$ , $\pm 0$ , Natural		✓	✓	85
	Просм. Зап.		0.5 сек		✓	✓	85
	/  Меню	Меню	Вкл.		✓		85
		Меню	Откл.				
Прошивки		—				85	

\* Настройки зависят от страны, в которой был куплен фотоаппарат.

## ⚙ Пользовательское меню

Закладка	Функция		По умолчанию	*1	*2	*3	☰		
⚙		Аф/Рф					86		
		Реж.	Фотоснимок	S-AF					
		Автофок.	Видеоролик	C-AF	✓	✓		✓	
		Постоянный Аф		Откл.	✓	✓		✓	
		AEL/AFL		S-AF	mode1	✓		✓	✓
				C-AF	mode2				
				MF	mode1				
		Возврат Фокуса		Вкл.		✓		✓	
		Автофок. BULB/TIME		Вкл.		✓		✓	
		Кольцо Фокусир.				✓		✓	✓
		Рф Помощник		Откл.		✓		✓	
	Уст. Дом				✓	✓	✓		
	Подсветка Аф		Вкл.		✓	✓	✓		
	Приоритет Лиц				✓	✓			
	Кнопки/Диск						86		
	Функция Кнопки	Функция	AEL/AFL		✓	✓		✓	
		Функция	Мульти-функ. Упр. тенями и светами						
		Функция	REC						
		Функция							
		Функция							
		Функция	AEL/AFL						
		Функция							
		Функция	Аф Стоп						
	Функции Диска	P	Ps,		✓	✓		87	
		A	Диафрагма,						
		S	Выдержка,						
		M	Выдержка, Диафрагма						
Menu									
Направл. Диска		Q, Пред/След		✓	✓				



Закладка	Функция		По умолчанию	*1	*2	*3		
		Спуск						
		Приорит. Спуска S		Откл.	✓	✓	✓	87
		Приорит. Спуска C		Вкл.	✓	✓	✓	
		L кадр/сек		3.5 fps	✓	✓	✓	
		H кадр/сек		9 fps	✓	✓	✓	
		+ IS Выкл		Вкл.		✓	✓	
Полунажатие с IS		Откл.		✓				
	Монитор/		Пк					
	HDMI	HDMI Выход	1080i		✓			
		HDMI Упр.	Откл.			✓		
	Видеовыход *		—					
		Настр. Упр.	iAUTO	Фотогид		✓		87
			P/A/S/M	Live Control		✓		
			ART	Худ. Меню		✓		
			SCN	Сюж. Меню		✓		
		/Настр. Инфо	Инфо	Только Фото, Полностью	✓	✓	✓	88
			LV-Info	Только Фото, , Индикатор	✓	✓		
	Настр.		25, Календарь		✓	✓		
	Отображение		Откл.		✓	✓		
	Настр. Режима Съемки		Вкл.		✓	✓		
	Настр. Гистограммы	Пересветы	255			✓		
		Тени	0					
	Гид Режима		Вкл.		✓	✓		
	Увеличить LV		Откл.		✓	✓	✓	
	Режим Art LV		mode1			✓		
	Режим LV Close Up		mode1			✓		
	Инфо Выкл		10 сек		✓	✓	✓	
	Подсвет. Жк		8 сек		✓	✓	✓	
	Автооткл.		1 min		✓	✓	✓	
	4ч Таймер		4часа		✓	✓	✓	
		Вкл.		✓	✓	✓		
Режим USB		Авто		✓	✓	✓		
	Эксп/		ISO					
	EV Step		1/3EV		✓	✓	✓	
	Замер				✓	✓	✓	
	Считывание AEL		Авто		✓	✓	✓	
	ISO		Авто		✓	✓	✓	
	ISO Step		1/3EV		✓	✓	✓	
	ISO-Авто Настр.		Верхний Порог: 1600 По-Умолчанию: 200		✓	✓		
	ISO-Авто		P/A/S		✓	✓	✓	
	Таймер BULB/TIME		8 min		✓	✓	✓	
	Live BULB		Откл.		✓	✓		
	Live TIME		0,5 сек		✓	✓		
Анти-Шок [		Откл.		✓	✓	✓		

\* Настройки зависят от страны, в которой был куплен фотоаппарат.

Закладка	Функция		По умолчанию	*1	*2	*3		
		Персон,						
		X-Синхр.	1/250	✓	✓	✓		
		Нижний Порог	1/60	✓	✓	✓	89	
		+	Откл.	✓	✓	✓		
	◀️/Цвет/ББ							
	Подавл.Шума	Авто		✓	✓	✓		
	Фильтр Шума	Стандарт		✓	✓	✓		
	ББ	Авто   A:0, G:0		✓	✓	✓	89	
	Коррекц. WB	Применить	—		✓	✓		
		Отменить	—			✓		
	AUTO Сохр. тепл. цвета	Вкл.		✓	✓	✓		
	+WB	AUTO		✓	✓	✓		
	Цвет. Простр.	sRGB		✓	✓	✓	90	
	Комп. Виньетир.	Откл.		✓	✓	✓		
◀️- Настройка	—		✓	✓	✓			
Подсчет Пикселей	Middle	2560×1920		✓	✓	✓		
	Small	1280×960						
	Запись/Удаление							
	Быстр. Удал.	Откл.		✓	✓	✓	90	
	RAW+Jpg Удл	RAW+JPEG		✓	✓	✓		
	Имя Файла	Reset			✓			
	Изм. Имя Файла	Откл.			✓			
	Приорит. Да/Нет	Нет			✓	✓		
	dpi Настройка	350dpi			✓		91	
	Авторство	Авторская Инфо.	Откл.			✓		
Имя Автора		—						
	Авторск. Название	—						
	Видеоролик							
	Режим	P			✓	✓		
	Видео+Фото	Откл.		✓	✓	✓	92	
	Видео	Вкл.		✓	✓	✓		
	Видео-эффekt	Вкл.			✓			
	Уменьш. шума ветра	Откл.			✓			
Громкость записи	Стандарт			✓				
	Встроенный ЭВИ							
	Стиль ЭВИ	Стиль 1		✓	✓			
	Настр. Инфо	Только Фото, , Индикатор			✓			
	Отображение	Откл.		✓	✓	✓	92	
	Авто перекл. ЭВИ	Вкл.			✓			
	Частота Кадров	Нормально		✓	✓	✓		
Настройка EVF	±0,  ±0			✓				
	Настройки							
	Pixel Mapping	—						
	Сдвиг Экспозиции		±0		✓	✓		92
Уровень	±0			✓				

Закладка	Функция	По умолчанию	*1	*2	*3	
☰	Приор. батареи	Бат. Рукоятки	✓	✓		92
	Настроить Уровень	—		✓		
	Настройки тачскрина	Вкл.	✓	✓		93
Eye-Fi	Вкл.		✓			

## Меню порта для подключения аксессуаров

Закладка	Функция	По умолчанию	*1	*2	*3		
☰	Отпр. Через PENPAL						
	Подождите		—				76, 95
	Адресная Книга	Список Устройств	—				95
		Таймер Поиска	30 сек		✓		
		Новое Устройство	—				
	Мой PENPAL	—					
	Размер Снимка		Размер1: Мал.		✓		
	Альбом PENPAL						
	Копир. Все		—				95
	Защ Сброста		—				
Исп. Памяти		—					
Настр. Памяти		—					
Размер Копии		Размер2: Сред.		✓			
Электр. Видеискатель							
Настройка EVF		±0,  ±0		✓	✓	95	

## Спецификация

### Фотоаппарат

Тип продукта	
Тип продукта	Цифровая фотокамера со сменным объективом
Объектив	M.Zuiko Digital, объектив системы Micro Four Thirds
Байонет	Держатель Micro Four Thirds
Эквивалент фокусного расстояния 35-мм пленочного фотоаппарата	Приблизительно удвоенное фокусное расстояние объектива
Устройство приема изображения	
Тип продукта	Датчик Live MOS 4/3 дюйма
Общее количество пикселей	Приблизительно 17 200 000 пикселей
Количество эффективных пикселей	Приблизительно 16 050 000 пикселей
Размер экрана	17,3 мм (по горизонтали) × 13,0 мм (по вертикали)
Соотношение размеров	1,33 (4:3)
Видеискатель	
Тип	Электронный видеискатель с датчиком глаза
Кол-во пикселей	1 440 000 точек
Увеличение	100%
Расстояние до точки обзора	Приблизительно 18 мм (−1 м <sup>-1</sup> )
Монитор	
Тип продукта	3,0" органический электролюминесцентный дисплей, с настраиваемым углом, сенсорный экран
Общее количество пикселей	Приблизительно 610000 точек (соотношение сторон 3:2)

<b>Затвор</b>	
Тип продукта	Компьютеризированный шторно-щелевой затвор
Затвор	1/4000 - 60 сек., ручная выдержка BULB, ручная выдержка TIME
<b>Автофокус</b>	
Тип продукта	Система определения контрастности
Точки фокусировки	35 точек
Выбор точки фокусировки	Автоматически, дополнительно
<b>Настройка экспозиции</b>	
Система замера	Система замера TTL (замер фотоприемника) Цифровой замер ESP, средневзвешенный замер по центру, точечный замер
Диапазон замера	EV0 - 20 (цифровой замер ESP/средневзвешенный замер по центру/точечный замер)
Режимы съемки	<b>PAUTO</b> : iAUTO/ <b>P</b> : Программная автоматическая экспозиция (возможна программная коррекция)/ <b>A</b> : Автоматическая экспозиция с приоритетом диафрагмы/ <b>S</b> : Автоматическая экспозиция с приоритетом выдержки/ <b>M</b> : Ручная/ <b>ART</b> : Художественный фильтр/ <b>SCN</b> : Сюжет/  : Видеозапись
Чувствительность ISO	200 - 25600 (шаг 1/3, 1 EV)
Коррекция экспозиции	±3 EV (шаг 1/3, 1/2, 1 EV)
<b>Баланс белого</b>	
Режимы настройки	Автоматический, предварительная настройка баланса белого (7 настроек), пользовательская настройка баланса белого, баланс белого по эталону
<b>Сохранение</b>	
Память	Карты SD/SDHC/SDXC/Eye-Fi (поддерживается UHS-I)
Система сохранения	Цифровая запись, JPEG (в соответствии с Правилами разработки для файловых систем фотоаппаратов (DCF)), данные в формате RAW, Формат MP
Применимые стандарты	Exif 2.2, Digital Print Order Format (DPOF), PRINT Image Matching III, PictBridge
Запись звука с фотографиями	Формат Wave
Видеозапись	MPEG-4 AVC/H.264 / Motion JPEG
Звук	PCM 48 кГц
<b>Воспроизведение</b>	
Формат отображения	Покадровое воспроизведение, просмотр с увеличением, индекс, отображение календаря
<b>Серийная съемка</b>	
Режимы	Однокадровый режим съемки, репортажная съемка, автоспуск
Репортажная съемка	До 9 кадров в секунду (  )
Автоспуск	Время срабатывания: 12 сек., 2 сек.
<b>Вспышка</b>	
Ведущее число	10 (ISO200)
Режим управления вспышкой	TTL-AUTO (режим предварительной вспышки TTL), MANUAL
Выдержка синхронизации	1/250 с или больше
<b>Разъем для внешнего подключения</b>	
Универсальный разъем (разъем USB, разъем AV), микро-разъем HDMI (тип D), порт для подключения аксессуаров	
<b>Питание</b>	
Аккумулятор	Литиево-ионный аккумулятор, 1 шт.
<b>Размеры и масса</b>	
Размеры	121,0 мм (Ш) × 89,6 мм (В) × 41,9 мм (Г) (без выступающих частей)
Вес	Приблизительно 425 г (включая аккумулятор и карту памяти)
<b>Условия эксплуатации</b>	
Температура	0 - 40 °C (эксплуатация)/-20 - 60 °C (хранение)
Влажность	30 - 90 % (эксплуатация)/10 - 90 % (хранение)
<b>Защита от брызг</b>	
Тип	Эквивалентно перечню стандартов IEC 529 IPX1 (для условий испытаний OLYMPUS)

## Вспышка

### ■ FL-LM2

Ведущее число	10 (ISO200)
Угол вспышки	Покрывает угол обзора 14-миллиметрового объектива (28 мм в формате 35 мм)
Размеры	Приблизительно 44,3 мм (Ш) × 33,5 мм (В) × 52,5 мм (Г)
Вес	Приблизительно 31 г

## Аккумулятор и зарядное устройство

### ■ Литиево-ионный аккумулятор

МОДЕЛЬ №	BLN-1
Тип продукта	Перезаряжаемый ионно-литиевый аккумулятор
Номинальное напряжение	7,6 В постоянного тока
Номинальная емкость	1220 мАч
Количество циклов заряда	Приблизительно 500 циклов (в зависимости от условий эксплуатации)
Температура окружающей среды	0 - 40 °С (зарядка)
Размеры	Приблизительно 36,0 мм (Ш) × 15,4 мм (В) × 50,2 мм (Г)
Вес	Приблизительно 52 г

### ■ Зарядное устройство для литиево-ионного аккумулятора

МОДЕЛЬ №	BCN-1
Номинальное входное напряжение	100 - 240 В переменного тока (50/60 Гц)
Номинальное выходное напряжение	8,7 В постоянного тока, 600 мА
Длительность зарядки	Около 4 часов (при комнатной температуре)
Температура окружающей среды	0 - 40 °С (эксплуатация)/-20 - 60°С (хранение)
Размеры	Приблизительно 67 мм (Ш) × 26 мм (В) × 95,5 мм (Г)
Вес (без кабеля переменного тока)	Приблизительно 77 г

- Поставляемый адаптер переменного тока предназначен только для использования с данной камерой. Не используйте его для других устройств. Не используйте данное устройство с сетевыми кабелями от других изделий.

ХАРАКТЕРИСТИКИ МОГУТ МЕНЯТЬСЯ БЕЗ УВЕДОМЛЕНИЯ И ОБЯЗАТЕЛЬСТВ СО СТОРОНЫ ИЗГОТОВИТЕЛЯ.

HDMI, эмблема HDMI и High-Definition Multimedia Interface являются торговыми марками или зарегистрированными торговыми марками компании HDMI Licensing LLC.

**HDMI**<sup>TM</sup>  
HIGH-DEFINITION MULTIMEDIA INTERFACE

## МЕРЫ ПРЕДОСТОРОЖНОСТИ

**ОСТОРОЖНО**

ОПАСНОСТЬ  
УДАРА ТОКОМ НЕ  
ОТКРЫВАТЬ



ОСТОРОЖНО: ЧТОБЫ СНИЗИТЬ ОПАСНОСТЬ УДАРА ЭЛЕКТРИЧЕСКИМ ТОКОМ, НЕ СНИМАЙТЕ КРЫШКУ (ИЛИ ЗАДНЮЮ КРЫШКУ). ВНУТРИ НЕТ ЧАСТЕЙ, ПОДЛЕЖАЩИХ ОБСЛУЖИВАНИЮ ПОЛЬЗОВАТЕЛЕМ. ДЛЯ ОБСЛУЖИВАНИЯ ОБРАЩАЙТЕСЬ К КВАЛИФИЦИРОВАННОМУ ТЕХНИЧЕСКОМУ ПЕРСОНАЛУ OLYMPUS.



Восклицательный знак, заключенный в треугольник, обращает ваше внимание на важные инструкции по эксплуатации и техобслуживанию в документации, прилагаемой к продукту.

**ОПАСНО**

Использование продукта без учета информации, помещенной под этим символом, может привести к серьезному увечью или даже смерти.

**ПРЕДУПРЕЖДЕНИЕ**

Использование продукта без учета информации, помещенной под этим символом, может привести к увечью или даже смерти.

**ОСТОРОЖНО**

Использование продукта без учета информации, помещенной под этим символом, может привести к легким травмам, порче оборудования и потере ценной информации.

**ПРЕДУПРЕЖДЕНИЕ!**

ВО ИЗБЕЖАНИЕ РИСКА ПОЖАРА ИЛИ УДАРА ЭЛЕКТРИЧЕСКИМ ТОКОМ НИКОГДА НЕ РАЗБИРАЙТЕ ЭТОТ ПРОДУКТ, НЕ ДОПУСКАЙТЕ ПОПАДАНИЯ ВОДЫ И НЕ РАБОТАЙТЕ В УСЛОВИЯХ ВЫСОКОЙ ВЛАЖНОСТИ.

## Меры предосторожности общего характера

**Прочтите все инструкции.** До начала использования продукта прочтите все инструкции по эксплуатации. Храните все руководства и документы для будущих обращений.

**Очистка.** Всегда отключайте данный прибор от настенной розетки перед очисткой. Для очистки следует использовать только слегка влажную ткань. Ни при каких обстоятельствах не используйте для очистки этого прибора жидкие или аэрозольные чистящие средства, а также любые органические растворители.

**Аксессуары.** В целях личной безопасности и во избежание повреждения продукта используйте только аксессуары, рекомендованные компанией Olympus.

**Вода и влажность.** Меры предосторожности для продуктов во влагозащитном исполнении см. в разделах о герметизации.

**Размещение.** Во избежание повреждения продукта надежно укрепляйте его на прочно установленных штативах, стойках или кронштейнах.

**Источник питания.** Этот продукт следует подключать только к источнику питания, указанному на маркировочной наклейке.

**Посторонние предметы.** Во избежание травмы никогда не вставляйте в прибор металлические предметы.

**Нагрев.** Никогда не используйте и не храните этот продукт вблизи источников тепла, таких как батарея отопления, обогреватель, плита или любое оборудование или устройство, производящее тепло, включая стереосулителители.

## Меры предосторожности при обращении с продуктом

### **⚠ ПРЕДУПРЕЖДЕНИЕ**

- **Не используйте этот фотоаппарат вблизи легковоспламеняющихся или взрывоопасных газов.**
- **Не фотографируйте людей (младенцев, маленьких детей и т. д.) со вспышкой с близкого расстояния.**

Фотоаппарат должен находиться не ближе, чем в 1 метре от лиц объектов съемки. Срабатывание вспышки слишком близко от глаз снимаемого человека может вызвать временную потерю зрения.

- **Держите фотоаппарат вне досягаемости маленьких детей.**

Использовать и хранить фотоаппарат следует вне досягаемости маленьких детей во избежание следующих опасных ситуаций, могущих повлечь серьезную травму:

- Ребенок может запутаться в ремешке фотоаппарата и задохнуться.
- Ребенок может нечаянно проглотить аккумулятор, карты памяти или мелкие детали.
- Ребенок может нечаянно включить вспышку, направив ее в глаза себе или другому ребенку.
- Ребенок может нечаянно нанести себе травму подвижными частями фотоаппарата.
- **Не смотрите через фотоаппарат на солнце или на сильные источники света.**
- **Не используйте и не храните фотоаппарат в пыльных или влажных местах.**
- **При срабатывании вспышки не закрывайте ее рукой.**

### **⚠ ОСТОРОЖНО**

- **Немедленно прекратите использование фотоаппарата, если заметите какие-либо необычные запахи, шум или дым, исходящие из него.**

Никогда не извлекайте аккумуляторы голыми руками, это может привести к пожару или ожогу рук.

- **При обращении и работе с фотоаппаратом следует избегать влажных рук.**

- **Не оставляйте фотоаппарат в местах, где он может подвергнуться воздействию очень высоких температур.**

Это может привести к порче частей и, при определенных обстоятельствах, к возгоранию фотоаппарата. Не используйте зарядное устройство, если оно накрыто (например, одеялом). Это может вызвать перегрев, ведущий к пожару.

- **Также при обращении с фотоаппаратом следует соблюдать осторожность во избежание низкотемпературного ожога.**

Если в фотоаппарате имеются металлические детали, перегрев может привести к низкотемпературному ожогу. Обратите внимание на следующее:

- При длительном использовании фотоаппарат нагревается. При обращении с фотоаппаратом в таком состоянии возможен низкотемпературный ожог.
- В местах, подверженных воздействию очень низких температур, температура корпуса фотоаппарата может быть ниже температуры окружающей среды. По возможности при пользовании фотоаппаратом на морозе следует надевать перчатки.
- **Будьте осторожны с ремешком.**  
Будьте осторожны с ремешком, когда носите фотоаппарат. Он может легко зацепиться за что-нибудь и привести к серьезным повреждениям.

## Меры предосторожности при обращении с аккумулятором

Следуйте этим важным указаниям во избежание протечки, перегрева, возгорания, взрыва аккумуляторов, а также ударов током или ожогов.

### **⚠ ОПАСНО**

- В фотоаппарате используются литиевые ионные аккумуляторы, рекомендованные Olympus. Заряжать аккумулятор следует с помощью рекомендованного зарядного устройства. Не следует использовать другие зарядные устройства.
- Никогда не нагревайте и не сжигайте аккумуляторы.
- Принимайте меры предосторожности при хранении и обращении с аккумуляторами, чтобы предотвратить их контакт с любыми металлическими предметами, такими как украшения, булавки, скрепки и т. д.
- Никогда не храните аккумуляторы в местах, где на них воздействует прямая

солнечный свет или высокие температуры – в автомобиле, вблизи источника тепла и т. д.

- Во избежание протечки аккумулятора или повреждения его контактов тщательно следуйте всем инструкциям, касающимся эксплуатации аккумуляторов. Никогда не пытайтесь разобрать аккумулятор или каким-либо образом изменить его при помощи пайки и т. п.
- В случае попадания аккумуляторной жидкости в глаза немедленно промойте их чистой, холодной проточной водой и обратитесь за медицинской помощью.
- Аккумуляторы следует хранить вне досягаемости маленьких детей. Если ребенок нечаянно проглотит аккумулятор, немедленно обратитесь за медицинской помощью.
- Если вы заметили, что зарядное устройство выделяет дым, тепло или ненормальный шум или запах, немедленно прекратите его использование, отключите зарядное устройство от сети электропитания и затем обратитесь к официальному дистрибьютору или в сервисный центр.

### **⚠ ПРЕДУПРЕЖДЕНИЕ**

- Аккумуляторы всегда должны быть сухими.
- Во избежание протечки аккумуляторов, перегрева, возникновения пожара или взрыва используйте только аккумуляторы, рекомендованные для эксплуатации с данным продуктом.
- Вставляйте аккумулятор осторожно, как описано в инструкции по эксплуатации.
- Если аккумуляторы не заряжаются за положенное время, прекратите зарядку и не используйте их.
- Не используйте треснувший или сломанный аккумулятор.
- Если аккумулятор течет, изменяет цвет или деформируется, либо иным образом изменяет свойства, прекратите использовать фотоаппарат.
- При попадании аккумуляторной жидкости на одежду или кожу, немедленно снимите одежду и промойте пострадавшее место чистой проточной водой. Если жидкость вызвала ожог кожи, немедленно обратитесь за медицинской помощью.
- Не подвергайте аккумуляторы сильным ударам или продолжительной вибрации.

### **⚠ ОСТОРОЖНО**

- Перед установкой необходимо проверить аккумулятор на отсутствие протечек, изменения цвета, вздутий и любых других отклонений от нормы.

- При продолжительном использовании аккумуляторы могут нагреваться. Во избежание ожогов, не следует вынимать аккумулятор сразу после пользования фотоаппаратом.
- Всегда вынимайте аккумулятор перед длительным хранением фотоаппарата.
- В фотоаппарате используются литиево-ионные аккумуляторы, рекомендованные к использованию Olympus. Не следует использовать другие типы аккумуляторов. Для безопасной и правильной эксплуатации аккумулятора перед его установкой следует внимательно прочитать руководство по его эксплуатации.
- Загрязнение контактов аккумулятора может привести к ненадежному соединению. Перед использованием протрите аккумулятор чистой сухой тканью.
- При первом использовании или после длительного хранения следует полностью зарядить аккумулятор.
- При работе фотоаппарата от аккумуляторов при низкой температуре старайтесь не давать замерзнуть фотоаппарату и запасным аккумуляторам. Аккумуляторы, севшие на холоде, могут восстановиться после того, как согреются при комнатной температуре.
- Число снимков, которые можно сделать, может быть различным в зависимости от условий съемки или аккумуляторов.
- Перед длительной поездкой, особенно перед поездкой за границу, рекомендуется приобрести дополнительные аккумуляторы. Во время поездки могут возникнуть трудности с приобретением необходимых аккумуляторов.
- Если фотоаппарат не будет использоваться на протяжении длительного периода времени, храните его в прохладном месте.
- Утилизируйте аккумуляторы, чтобы сохранить ресурсы нашей планеты. Выбрасывая израсходованные аккумуляторы, закройте их положительные и отрицательные выводы и обязательно соблюдайте местные правила и положения.

## **Меры предосторожности при эксплуатации**

- Для защиты высокоточных технологий, использованных в данном продукте, никогда не оставляйте фотоаппарат в перечисленных ниже местах, как при использовании, так и при хранении:



- Места с высокими значениями или значительными колебаниями температуры и/или влажности. Под прямым солнечным светом, на пляже, в запертом автомобиле или вблизи других источников тепла (плита, радиатор и т. д.) или рядом с увлажнителями.
- В местах, где много песка или пыли.
- Вблизи горячих предметов или взрывчатых веществ.
- В сырых местах, например, в ванной комнате или под дождем. При использовании продуктов в герметичном исполнении прочтите соответствующие руководства.
- В местах, подверженных сильной вибрации.
- Никогда не роняйте фотоаппарат и не подвергайте его сильным ударам или вибрации.
- При установке на штатив отрегулируйте положение фотоаппарата при помощи головки штатива. Не раскачивайте фотоаппарат.
- Не оставляйте фотоаппарат направленным непосредственно на солнце. Это может привести к повреждению объектива или шторки затвора, искажению цвета, и даже к пожару.
- Не допускайте попадания прямых солнечных лучей в видоискатель. Несоблюдение данной меры предосторожности может привести к засвечиванию изображения.
- Не прикасайтесь к электрическим контактам фотоаппарата и к линзам сменного объектива. При снятии объектива не забудьте закрыть фотоаппарат крышкой.
- Перед длительным хранением фотоаппарата извлеките аккумулятор. Выберите прохладное, сухое место хранения, чтобы не допустить появления конденсата или плесени внутри фотоаппарата. После периода хранения проверьте фотоаппарат, включив его и нажав кнопку спуска затвора, чтобы убедиться в его исправности.
- Использование фотоаппарата в зоне воздействия магнитного или электромагнитного поля, радиоволн или высокого напряжения, например, рядом с телевизором, микроволновой печью, игровой приставкой, громкоговорителями или крупноформатным монитором, теле- или радиобашней или опорами линии электропередачи, может привести

к неполадкам в его работе. В таком случае выключите и снова включите фотоаппарат перед продолжением работы.

- Всегда соблюдайте ограничения для условий использования, приведенные в руководстве к фотоаппарату.
- Не прикасайтесь и не протирайте устройство приема изображения фотоаппарата.

## Монитор

Органический электролюминесцентный дисплей расположен сзади фотокамеры.

- Длительный вывод одного и того же изображения может привести к выжиганию этого изображения на экране, что приведет к появлению на мониторе зон со сниженной яркостью или с пятнами. В некоторых случаях это явление может быть необратимым. Это не влияет на записываемые графические данные.
- В случае, если монитор разбился, избегайте попадания разлившихся органических веществ в рот. Весь материал, попавший на руки, ноги или одежду следует немедленно смыть.
- В нижней/верхней части экрана может появиться светлая полоса, но это не является неисправностью.
- Если объект ориентирован по диагонали, его края могут казаться на экране зигзагообразными. Это не является неисправностью; это будет меньше заметно в режиме воспроизведения.
- В условиях низких температур монитор может включаться с большой задержкой, или же выводить изображение с измененными цветами. При использовании фотоаппарата на сильном морозе будет полезно время от времени помещать его в теплое место. Монитор, характеристики которого были нарушены в условиях низких температур, восстанавливает работоспособность при нормальной температуре.
- При изготовлении монитора применяются высокоточные технологии. Однако, на мониторе могут присутствовать неустраняемые темные или яркие точки. В силу собственных свойств или угла, под которым вы смотрите на экран, участок может быть неоднородным по цвету и яркости. Это не является неисправностью.

## Объектив

- Не погружать в воду и беречь от брызг.
- Не следует ронять или прикладывать значительное усилие.

- Не следует держать фотоаппарат за подвижную часть объектива.
- Не следует трогать поверхность линзы.
- Не следует трогать контактные поверхности.
- Не следует подвергать резким изменениям температуры.
- Диапазон температур эксплуатации составляет от  $-10$  до  $40$  °C. Всегда используйте объектив в пределах этого диапазона температур.

## Предусмотренные законодателями и прочие уведомления

- Фирма Olympus не делает заявлений и не дает гарантий в отношении любого ущерба или выгоды, ожидаемых при использовании данного устройства на законном основании, или любых запросов от третьих лиц, вызванных ненадлежащим использованием этого продукта.
- Фирма Olympus не делает заявлений и не дает гарантий в отношении любого ущерба или выгоды, ожидаемых при использовании данного устройства на законном основании, возникших в результате удаления данных изображения.

## Ограничение гарантии

- Компания Olympus не делает заявлений и не дает гарантий, как явных, так и подразумеваемых, посредством или в отношении любого содержания данных письменных материалов или программного обеспечения, и ни при каких обстоятельствах не будет нести ответственность по любой подразумеваемой гарантии товарного состояния или пригодности для любых конкретных целей или за любой косвенный, побочный или непрямой ущерб (включая ущерб от потери коммерческой выгоды, пренебрежения в бизнесе и потери коммерческой информации, но не ограничиваясь ими), возникающий в результате использования или неспособности использовать эти письменные материалы или программное обеспечение или оборудование. В некоторых странах запрещено исключать или ограничивать ответственность за вытекающие или побочные убытки или за косвенные гарантии, поэтому ограничения, приведенные выше, могут на вас не распространяться.
- Компания Olympus сохраняет за собой все права на данное руководство.

## Предупреждение

Фотографирование без разрешения или использование материалов, защищенных авторским правом, могут представлять собой нарушение применимых норм защиты авторского права. Фирма Olympus не принимает на себя ответственности за фотографирование без разрешения, использование материалов или другие действия, могущие нарушить права владельцев авторского права.

## Уведомление о защите авторским правом

Все права защищены. Ни одна часть данных письменных материалов или данного программного обеспечения не подлежит воспроизведению или использованию в любой форме или любыми средствами, электронными или механическими, включая фотокопирование и запись или использование любого способа хранения информации и поисковой системы без предварительного письменного разрешения от фирмы Olympus. Не предусматривается ответственность в отношении использования информации, содержащейся в данных письменных материалах или программном обеспечении или за ущерб, наступивший в результате использования содержащейся в них информации. Фирма Olympus сохраняет за собой право на изменение свойств и содержания данной публикации или программного обеспечения без обязательств или предварительного уведомления.

## Используйте только специальные аккумуляторы и зарядные устройства

Компания Olympus настоятельно рекомендует использовать с данным фотоаппаратом только специализированные аккумуляторы и зарядные устройства. Использование аккумуляторов и/или зарядных устройств сторонних производителей может привести к пожару или увечьям вследствие протекания, перегрева, возгорания или других повреждений аккумулятора. Компания Olympus не несет ответственности за несчастные случаи или ущерб, произошедшие в результате использования аккумуляторов и/или зарядных устройств сторонних производителей.

## Для покупателей в Европе



Знак «CE» указывает, что данный продукт соответствует европейским требованиям по безопасности, охране здоровья, защите окружающей среды и потребителя. Фотоаппараты со знаком «CE» предназначены для продажи в Европе.



Этот символ [перечеркнутый мусорный бак на колесиках, Директива ЕС об отходах «WEEE», приложение IV] указывает на раздельный сбор мусора для электрического и электронного оборудования в странах ЕС.

Пожалуйста, не выбрасывайте это устройство вместе с бытовыми отходами.

Пожалуйста, для утилизации данного продукта пользуйтесь действующими в Вашей стране системами возврата и сбора для утилизации.



Этот символ [перечеркнутый мусорный бак на колесиках, Директива ЕС об отходах 2006/66/ЕС, приложение II] указывает на раздельный сбор использованных элементов питания в странах ЕС.

Пожалуйста, не выбрасывайте элементы питания вместе с бытовыми отходами.

Пожалуйста, для утилизации использованных элементов питания пользуйтесь действующими в Вашей стране системами возврата и сбора для утилизации.

### Гарантийные условия

- 1 В случае неисправности продукта несмотря на его надлежащее использование (в соответствии с имеющимися в комплекте инструкциями по обращению с продуктом и его эксплуатацией), в течение гарантийного периода, в соответствии с применимым национальным законодательством, после даты покупки у авторизованного дистрибьютора компании Olympus внутри сферы коммерческой деятельности компании Olympus Europa Holding GmbH согласно перечню авторизованных дистрибьюторов на сайте: <http://www.olympus.com>, данный продукт подлежит бесплатному ремонту или бесплатной

замене на усмотрение компании Olympus. Для предъявления прав по настоящей гарантии покупатель должен представить продукт до окончания гарантийного периода в соответствии с применимым национальным законодательством дилеру, у которого был приобретен продукт, или в любой сервисный центр компании Olympus в области коммерческой деятельности компании Olympus Europa Holding GmbH, как указано на сайте: <http://www.olympus.com>. В течение одного года действия общемировой гарантии покупатель может сдать продукт в любой сервисный центр компании Olympus. Примите во внимание, что сервисные центры компании Olympus имеются не во всех странах.

- 2 Покупатель обязан доставить продукт дилеру или в авторизованный сервисный центр компании Olympus на свой собственный риск и несет все расходы, связанные с доставкой продукта.

### Гарантийные условия

- 1 «Компания OLYMPUS IMAGING CORP. (Shinjuku Monolith, 2-3-1 Nishi-Shinjuku, Shinjuku-ku, Tokyo 163-0914, Japan) предоставляет общемировую гарантию, сроком действия на один год. Для выполнения любого ремонта, согласно условиям гарантии, данная общемировая гарантия должна быть предъявлена в авторизованный сервисный центр компании Olympus. Данная гарантия действительна только в случае, если в авторизованный сервисный центр компании Olympus предъявляются гарантийный сертификат и доказательство покупки. Примите во внимание, что данная гарантия является дополнением и никоим образом не затрагивает законных прав покупателя на гарантийное обслуживание в соответствии с применимым национальным законодательством, регулирующим продажу потребительских товаров, перечисленных выше».
- 2 Эта гарантия не покрывает случаи, приведенные ниже, и покупателю потребует оплатить счет за ремонт даже тех неисправностей, которые случились на протяжении вышеупомянутого гарантийного периода.
  - (a) Любые неисправности, обусловленные неправильным обращением (например использованием по назначению, не указанным в инструкциях по обращению с продуктом или в других разделах руководства по эксплуатации, и т.д.).

- (б) Какие-либо неисправности, которые возникли вследствие ремонта, модификации, чистки и т.д., выполненных не компанией Olympus или не авторизованным сервисным центром Olympus.
- (в) Любые неисправности и повреждения, обусловленные перевозкой, падением, ударом и т. п. после приобретения продукта.
- (г) Какие-либо неисправности или повреждения, которые возникли вследствие пожара, землетрясения, наводнения, удара молнии, других природных катастроф, загрязнения окружающей среды и нестабильного электрического напряжения.
- (д) Какие-либо неисправности, которые возникли вследствие небрежного или неправильного хранения (например, хранение продукта в условиях повышенной температуры или влажности, вблизи репеллентов или вредных лекарственных средств и т.д.), неправильного технического обслуживания и т.д.
- (е) Какие-либо неисправности, которые возникли вследствие использования израсходованных источников питания и т.д.
- (ё) Какие-либо неисправности, которые возникли вследствие попадания внутрь корпуса продукта песка, грязи и т.д.
- (ж) Если данный гарантийный сертификат не возвращен вместе с продуктом.
- (з) В случае любых поправок, сделанных на гарантийном сертификате, относительно года, месяца и дня покупки, фамилии покупателя, имени дилера и серийного номера.
- (и) Если вместе с данным гарантийным сертификатом не предъявлены документы, подтверждающие покупку.
- 3 Настоящая гарантия распространяется только на продукт; гарантия не распространяется на любые другие аксессуары, в том числе на футляр, ремешок, крышку объектива и батареи.
- 4 В соответствии с этой гарантией единственной обязанностью компании Olympus является ремонт и замена изделия. Любая ответственность в соответствии с данной гарантией за непрямоу или косвенный ущерб или убытки любого рода, понесенные покупателем вследствие неисправности продукта, в частности, любой ущерб или повреждение, причиненные каким-либо объективом, пленкам,

другому оборудованию и аксессуарам, используемым вместе с продуктом, а также за любые убытки, обусловленные задержкой ремонта или потерей данных, исключается. Это не затрагивает обязательных норм закона.

## Указания по гарантийному обслуживанию

- 1 Настоящая гарантия имеет силу только при условии надлежащего заполнения компанией Olympus или авторизованным дилером гарантийного сертификата или других документов, содержащих достаточное подтверждение. Поэтому позаботьтесь о том, чтобы были полностью вписаны ваша фамилия, имя дилера, серийный номер, а также год, месяц и день покупки, или чтобы к данному гарантийному сертификату был приложен оригинал счета или документа о покупке (с указанием имени дилера, даты покупки и типа продукта). Компания Olympus оставляет за собой право отказаться от предоставления бесплатных услуг в случае, если не заполнен гарантийный сертификат, не приложен вышеуказанный документ или содержащийся в нем сведения неполны или неразборчивы.
- 2 Так как дубликат настоящего гарантийного сертификата не выдается, храните его в надежном месте.
  - Список сертифицированных международных сервисных центров Olympus находится на сайте: <http://www.olympus.com>.

## Торговые марки

- IBM является зарегистрированной торговой маркой компании International Business Machines Corporation.
- Microsoft и Windows являются зарегистрированными торговыми марками корпорации Microsoft Corporation.
- Macintosh является зарегистрированной торговой маркой Apple Computers Inc.
- Эмблемы SDHC и SDXC являются торговыми марками.
- Eye-Fi является торговой маркой Eye-Fi, Inc.
- Функция «Shadow Adjustment Technology» содержит запатентованные технологии компании Apical Limited.
- Технология переходов при демонстрации слайдов создана при поддержке HI Corporation.



- Все прочие названия компаний и продуктов являются зарегистрированными торговыми марками и/или торговыми марками их соответствующих владельцев.
- Micro Four Thirds и эмблема Micro Four Thirds являются торговыми марками или зарегистрированными торговыми марками корпорации OLYMPUS IMAGING в Японии, США, странах Европейского Союза и в других странах.
- «PENPAL» употребляется для обозначения OLYMPUS PENPAL.
- Стандарты файловых систем фотокамер, упоминаемые в данном руководстве – это стандарты «Правил разработки для файловых систем фотоаппаратов/DCF», установленные ассоциацией JEITA (Japan Electronics and Information Technology Industries Association).

THIS PRODUCT IS LICENSED UNDER THE AVC PATENT PORTFOLIO LICENSE FOR THE PERSONAL AND NONCOMMERCIAL USE OF A CONSUMER TO (i) ENCODE VIDEO IN COMPLIANCE WITH THE AVC STANDARD (“AVC VIDEO”) AND/OR (ii) DECODE AVC VIDEO THAT WAS ENCODED BY A CONSUMER ENGAGED IN A PERSONAL AND NON-COMMERCIAL ACTIVITY AND/OR WAS OBTAINED FROM A VIDEO PROVIDER LICENSED TO PROVIDE AVC VIDEO. NO LICENSE IS GRANTED OR SHALL BE IMPLIED FOR ANY OTHER USE. ADDITIONAL INFORMATION MAY BE OBTAINED FROM MPEG LA, L.L.C. SEE [HTTP://WWW.MPEGLA.COM](http://www.mpegla.com)

## Состав системы

### Питание<sup>4</sup>



**BLN-1**  
Литиево-ионный аккумулятор



**BCN-1**  
Зарядное устройство для литиево-ионного аккумулятора



**HLD-6**  
Аккумуляторный держатель



**AC-3**  
Сетевой адаптер

### Видоискатель



**EP-11**  
Наглазник

### Использование дистанционного управления

#### RM-UC1

Кабель дистанционного управления



### Соединительный кабель

Кабель USB/  
Кабель AV/  
Кабель HDMI

### Чехол/ремешок<sup>5</sup>

Плечевой ремень  
Футляр фотокамеры

### Оборудование для подводной съемки

Бокс для подводной съемки

### Карта памяти

SD/SDHC/  
SDXC/  
Eye-Fi<sup>®</sup>

### Программное обеспечение

#### OLYMPUS Viewer

Программное обеспечения для работы с цифровыми фотографиями

## E-M5

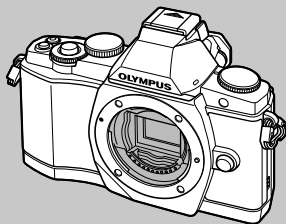

### Устройства, подключаемые к порту для подключения аксессуаров



#### OLYMPUS PENPAL PP-1<sup>\*3</sup>

Устройство связи

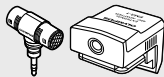

#### SEMA-1

Комплект адаптера для микрофона



#### MAL-1

Парная макровышка

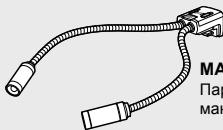

\*1 С адаптером можно использовать не все объективы. Более подробные сведения приведены на официальном веб-сайте Olympus. Также, пожалуйста, учтите, что объективов система OM прекращено.

\*2 Список совместимых объективов приведен на веб-сайте Olympus.

\*3 Устройство OLYMPUS PENPAL можно использовать только в том регионе, где оно было приобретено. В зависимости от региона, его использование может нарушать законы об использовании радиочастот и подлежать соответствующему взысканию.

- : изделия, совместимые с E-M5  
 ■ : изделия, поступающие в продажу

Чтобы получить свежую информацию, пожалуйста, посетите веб-сайт Olympus.

### Объектив



M.ZUIKO DIGITAL 12-50mm f3.5-6.3 EZ  
 M.ZUIKO DIGITAL ED 12mm f2.0  
 M.ZUIKO DIGITAL 17mm f2.8  
 M.ZUIKO DIGITAL 45mm f1.8  
 M.ZUIKO DIGITAL 14-42mm f3.5-5.6 II R  
 M.ZUIKO DIGITAL ED 9-18mm f4.0-5.6  
 M.ZUIKO DIGITAL ED 14-150mm f4.0-5.6 R  
 M.ZUIKO DIGITAL ED 40-150mm f4.0-5.6 R  
 M.ZUIKO DIGITAL ED 75-300mm f4.8-6.7



**MMF-3<sup>\*1</sup>**  
 Адаптер для объективов системы Four Thirds



**Объективы Four Thirds**



**MF-2<sup>\*1</sup>**  
 Адаптер для объективов системы OM 2

**Объективы OM**

### Оптический конвертер<sup>\*2</sup>



**FCON-P01**  
 «Рыбий глаз»



**WCON-P01**  
 Широкоугольный



**MCON-P01**  
 Макро

### Вспышка

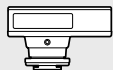

**FL-14**  
 Электронная вспышка



**FL-600R**  
 Электронная вспышка



**FL-300R**  
 Электронная вспышка

**SRF-11** Комплект кольцевой вспышки



**RF-11<sup>\*2</sup>**  
 Кольцевая вспышка



**STF-22** Комплект сдвоенной вспышки



**TF-22<sup>\*2</sup>**  
 Сдвоенная вспышка

**FC-1** Контроллер макровспышки

\*4 Для зарядки аккумуляторов необходимо использовать только соответствующие зарядные устройства.

\*5 Некоторые принадлежности могут не поступать в продажу в вашем регионе.





\*6 Применяйте в соответствии с местными законодательными нормативами.

## Указатель



### Обозначения

Меню съемки 1.....	111
Меню съемки 2.....	111
Меню воспроизведения.....	111
Меню настроек.....	85, 112
Пользовательское меню.....	86, 112
Меню порта для подключения аксессуаров.....	95, 115
Аф/Рф.....	86
Кнопки/Диск.....	86
Спуск/.....	87
Монитор//Пк.....	87
Эксп//ISO.....	88
Персон.....	89
/Цвет/ББ.....	89
Запись/Удаление.....	90
Видеоролик.....	92
Встроенный ЭВИ.....	92
Настройки.....	92
Отпр. Через PENPAL.....	95
Альбом PENPAL.....	95
Электр. Видоискатель.....	95
<b>L</b> (большое).....	54
<b>M</b> (среднее).....	54, 90
<b>S</b> (маленькое).....	54, 90
Режим Ду.....	97
.....	70
(выбор языка).....	85
Меню.....	85, 86
Уст. Дом.....	86
Приоритет Лиц.....	46, 86
L кадр/сек.....	87
M кадр/сек.....	87
+ IS Выкл.....	87
Настр. Упр.....	87
/Настр. Инфо.....	87
(звуковой сигнал).....	88
Нижний Порог.....	89
X-Синхр.....	89
+.....	89
<b>WB</b> AUTO Сохр. тепл. цвета.....	90
+WB.....	90
Настройка.....	90
Настр. Инфо.....	92
Отображение.....	92
Уровень.....	92
Приор. батареи.....	92
REC.....	94
База.....	94
(Цифровой телеконв).....	94
(Фиксация автоматической экспозиции).....	48
<b>ART</b> (Режим арт-фильтра).....	18
<b>SCN</b> (Сюжетный режим).....	19
(Режим видеосъемки).....	67
(Просмотр с увеличением).....	16, 69
(Индекс).....	16, 69
(Защита).....	17
<b>A – Z</b>	
AE BKT.....	63
AEL/AFL.....	86, 93
ART BKT.....	64
BGM.....	71
C-AF (постоянный автофокус).....	43
C-AF+TR (следящий автофокус).....	43
dpi Настройка.....	91
e-Portrait.....	72
EV Step.....	88
Eye-Fi.....	93
FL BKT.....	63
HD.....	55
i-Enhance .....	52
ISO.....	55, 89
ISO BKT.....	64
ISO Step.....	88
ISO-Авто.....	88
ISO-Авто Настр.....	88
JPEG.....	54
Live BULB.....	89
Live Control.....	24
Live TIME.....	89
MF (ручной фокус).....	43, 94
MTP.....	80



Natural 	52
NTSC	74, 87
IS (стабилизатор изображения)	49
OLYMPUS PENPAL	76, 95
PAL	74, 87
PictBridge	82
Pixel Mapping	102
Portrait 	52
RAW	54
RAW 	94
RAW+Jpg Удл	90
S-AF (разовый автофокус)	43
S-AF+MF	43
SD	55
Vivid 	52
WB	50, 90
WB BKT	63



## A



Автовспышка	65
Автоматическая съемка iAUTO 	12, 21
Автоматический баланс белого	50
Автооткл.	88
Авторство	91
Автоспуск 	56
Автофокус	14, 43, 98
Автофокус на рамке увеличения	45
Адресная Книга	77, 95
Аккумулятор	3, 4, 104
Анти-Шок 	89

## B

Баланс белого WB	50
Баланс белого по эталону 	50, 51
Брекетинг	63
Быстр. Удал.	90

## V

Видео 	68, 92
Видео+Фото	92, 86
Видеовыход	87
Видеосъемка 	14, 67
Видоискатель	8, 30
Возврат Фокуса	86
Воспр. Видео	68

Вращение	70
Все зоны	44
Вспышка	65
Вспышка с подавлением эффекта «красных глаз» 	65
Выдержка	14, 57, 58
Вырезание 	72, 84

## G

Гид Режима	88
Гистограмма	39, 40
Градация	53
Громкость записи	92

## D

Добавление звука к снимкам 	73
--	----

## Z

Замер	48
Зарядное устройство для литиево-ионного аккумулятора	4, 104
Защ Сброса	70, 95
Значение диафрагмы	14, 57, 58
Зона из группы	44

## I

Изм. Имя Файла	91
Изменение размера 	72
Имя Файла	91
Индикатор	39
Интервал Видео	71
Инфо Выкл	88
Исп. Памяти	95

## K

Календарное отображение	69
Карта	5, 103
Карта Eye-Fi	5, 103
Карта SD/SDHC/SDXC	5, 103
Кнопка <b>INFO</b>	11, 39 – 41
Кольцо Фокусир	86
Комп. Виньетир	90
Контраст	53
Контроль интенсивности вспышки 	66
Копир. Все	77
Коррекц. WB	89

Коррекция баланса белого <b>WB</b> .....	50
Коррекция экспозиции <b>Z</b> .....	47

## Л

Литиево-ионный аккумулятор ...4, 104, 117	
---	--

## М

Медленная синхронизация (поздняя вспышка) <b>SLOW2/2nd CURTAIN</b> .....	65
Медленная синхронизация (ранняя вспышка) <b>SLOW</b> .....	65
Медленная синхронизация (ранняя вспышка)/Вспышка с подавлением эффекта «красных глаз» <b>SLOW</b> .....	65
Метка автофокуса <b>[••]</b> .....	44
Мои Настр.....	42, 94
Мой PENPAL.....	95
Мультиэкспозиция <b>[M]</b> .....	62

## Н

Наложение .....	73
Направл. Диска .....	87
Настр. Гистограммы .....	88
Настр. Памяти.....	95
Настр. Режима Съемки .....	88
Настроить Уровень .....	92
Настройка <b>[C]</b> .....	52
Настройка EVF.....	92
Настройки тачскрина .....	93
Насыщен.....	72
Насыщенность .....	53
Начальная позиция <b>[NP]</b> .....	86

## О



Объектив .....	6, 105
Объективы системы Four Thirds .....	104
Объективы системы Micro Four Thirds .....	104
Одна зона .....	44
Однокадровый режим съемки <b>[ ]</b> .....	56
Однотонный Режим <b>[M]</b> .....	52
Осв. Теней .....	72
Отключение вспышки <b>[ ]</b> .....	65
Отображение данных .....	39, 40

## П

Панель управления Super control panel .....	22
Панорама .....	60
Печать.....	81
Подавл. Шума .....	89
Подождите.....	76, 95
Подсвет. Жк .....	88
Подсветка АФ .....	86
Подсчет Пикселей.....	90
Покадровое удаление <b>[ ]</b> .....	17
Полунажатие с IS .....	87
Пользовательская настройка баланса белого <b>CWB</b> .....	50
Постоянный автофокус (C-AF).....	43
Постоянный АФ .....	86
Предустановленный баланс белого .....	50
Приближенное изображение .....	45
Пригл. <b>[ ]</b> .....	52
Принудительная вспышка <b>[ ]</b> .....	65
Приорит. Да/Нет .....	91
Приорит. Спуска S.....	87
Приорит. Спуска C .....	87
Программная коррекция <b>Ps</b> .....	57
Программная съемка <b>P</b> .....	57
Пропорции.....	72
Пропорции Кадра.....	55
Просм. Зап.....	85
Просмотр на экране телевизора.....	74
Простая печать .....	83
Простые режимы съемки .....	12
Прошивки.....	85
Прямая печать .....	82

## Р



Размер изображения .....	54
Размер Копии .....	95
Размер Снимка .....	95
Разовый автофокус (S-AF).....	43
Регулировка яркости монитора <b>[ ]</b> .....	85
Редакт. JPEG .....	72
Редакт. RAW .....	72
Реж. Автофок.....	43, 86
Режим Art LV .....	88

Режим LV Close Up.....	88
Режим USB .....	88
Режим вспышки  .....	65
Режим вспышки Super FP.....	109
Режим записи  .....	54, 110
Режим Цвета .....	52
Резкость.....	53
Репетир.....	58
Репортажная съемка  .....	56
Ручная выдержка BULB .....	59
Ручная выдержка TIME .....	59
Ручная съемка <b>M</b> .....	58
Ручной фокус (MF).....	43
Рф Помощник.....	86

## **С**

Сброс/Инд. Сброс.....	42
Сдвиг Экспозиции .....	92
Сенсорный экран .....	11, 27
Сепия.....	72
Слайд.....	71
Слайд-шоу  .....	71
Сохранение информации печати  .....	81
Средневзвешенный замер по центру  .....	48
Стабилизация <b>IS</b> .....	49
Считывание AEL.....	88
Съемка с приоритетом выдержки <b>S</b> .....	58
Съемка с приоритетом диафрагмы <b>A</b> .....	57

## **Т**

Таймер BULB/TIME .....	89
Темная Тональность.....	53
Тест Снимок .....	94
Тон Снимка.....	53
Точечный замер  .....	48
Точечный замер с контролем светлых участков  HI.....	48
Точечный замер с контролем теней  SH.....	48

## **У**

Убр. Кр. Глаз.....	72
Увеличить LV .....	88

Удал. Все .....	70
Удаление пыли.....	102
Управление светом и тенью.....	47
Уровень сжатия.....	54
Уст. Карту.....	70, 103
Установка даты и времени  .....	9

## **Ф**

Фиксация фокуса.....	44
Фильтр Шума.....	89
Формат.....	103
Фотогид .....	21
Функции Диска.....	87
Функция Кнопки.....	86

## **Х**

Хранение .....	80
----------------	----

## **Ц**

Цвет. Простр.....	90
Цифровой замер ESP  .....	48
Цифровой телеконвертер .....	64

## **Ч**

Ч/Б.....	72
Ч/Б Фильтр.....	53
Частота Кадров .....	92

## **Э**

Эффект.....	53
-------------	----

## **Я**

Яркая Тональность .....	53
-------------------------	----



<http://www.olympus.com/>

## OLYMPUS EUROPA HOLDING GMBH

Местонахождение: Подразделение потребительских товаров  
Wendenstrasse 14 – 18, 20097 Hamburg, Германия  
Tel.: +49 40 - 23 77 3-0 / Fax: +49 40 - 23 07 61

Доставка товаров: Bredowstrasse 20, 22113 Hamburg, Германия

Письма: Postfach 10 49 08, 20034 Hamburg, Германия

### Техническая поддержка пользователей в Европе:

Пожалуйста, посетите нашу страницу в Интернет: <http://www.olympus-europa.com>  
или позвоните по нашему БЕСПЛАТНОМУ НОМЕРУ\*: **00800 – 67 10 83 00**

для Австрии, Бельгии, Дании, Финляндии, Франции, Германии, Люксембурга,  
Нидерландов, Норвегии, Португалии, Испании, Швеции, Швейцарии, Великобритании.

\* Пожалуйста, учтите, что некоторые (мобильные) телефонные службы/провайдеры не разрешают доступ или требуют набора дополнительного префикса для номеров +800.

Для всех не включенных в список стран Европы и в случае, если не удастся дозвониться по вышеуказанному номеру, пожалуйста, воспользуйтесь следующими ПЛАТНЫМИ НОМЕРАМИ ТЕЛЕФОНА: **+49 180 5 – 67 10 83** или **+49 40 – 237 73 4899**.  
Наша служба технической поддержки пользователей работает с 9 утра до 6 вечера средневропейского времени (с понедельника по пятницу).

### Официальный импортер

Россия: **ООО «ОЛИМПУС РУС»**  
г. Москва  
ул. Электровзводская, д. 27, стр. 8  
тел.: +7 495 926 70 71