

**Pioneer**

# X-CM32BT-K/-W/-R/-L/-N/-D/-Y X-CM42BT-K/-W/-R/-L

CD Receiver System | Micro chaîne CD | CD-Receiver system |  
Sistema CD con amplificatore | CD Receiver System |  
Sistema receptor de CD | Система ресивера CD

Discover the benefits of registering your product online at  
**<http://www.pioneer.co.uk>** (or **<http://www.pioneer.eu>**).

Découvrez les nombreux avantages offerts en enregistrant  
votre produit en ligne maintenant sur

**<http://www.pioneer.fr>** (ou **<http://www.pioneer.eu>**).

Bitte nutzen Sie die Möglichkeit zur Registrierung Ihres  
Produktes unter **<http://www.pioneer.de>** (oder  
**<http://www.pioneer.eu>**)

Registra il tuo prodotto su **<http://www.pioneer.it>** (o  
**<http://www.pioneer.eu>**) e scopri subito quali vantaggi puoi  
ottenere!

Ontdek nu de voordelen van online registratie! Registreer uw

Pioneer product via **<http://www.pioneer.nl>** -  
**<http://www.pioneer.be>** (of **<http://www.pioneer.eu>**)

Registre su producto en **<http://www.pioneer.es>** (o en  
**<http://www.pioneer.eu>**) Descubra los beneficios de  
registrarse on-line:

Зарегистрируйте Ваше изделие на

**<http://www.pioneer-rus.ru>** (или **<http://www.pioneer.eu>**).

Ознакомьтесь с преимуществами регистрации в Интернет

Operating Instructions  
Mode d'emploi  
Bedienungsanleitung  
Istruzioni per l'uso  
Handleiding  
Manual de instrucciones  
Инструкции по эксплуатации

 **Bluetooth®**

COMPACT  
**disc**  
DIGITAL AUDIO

**EAC**

Made for



**iPod**



**iPhone**



**iPad**

## CAUTION

TO PREVENT THE RISK OF ELECTRIC SHOCK, DO NOT REMOVE COVER (OR BACK). NO USER-SERVICEABLE PARTS INSIDE. REFER SERVICING TO QUALIFIED SERVICE PERSONNEL.

D3-4-2-1-1\_B1\_En

## WARNING

This equipment is not waterproof. To prevent a fire or shock hazard, do not place any container filled with liquid near this equipment (such as a vase or flower pot) or expose it to dripping, splashing, rain or moisture.

D3-4-2-1-3\_A1\_En

## WARNING

To prevent a fire hazard, do not place any naked flame sources (such as a lighted candle) on the equipment.

D3-4-2-1-7a\_A1\_En

## VENTILATION CAUTION

When installing this unit, make sure to leave space around the unit for ventilation to improve heat radiation (at least 25 cm at top, 15 cm at rear, and 5 cm at each side).

## WARNING

Slots and openings in the cabinet are provided for ventilation to ensure reliable operation of the product, and to protect it from overheating. To prevent fire hazard, the openings should never be blocked or covered with items (such as newspapers, table-cloths, curtains) or by operating the equipment on thick carpet or a bed.

D3-4-2-1-7b\*\_A1\_En

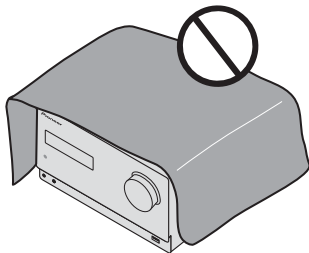

## Operating Environment

Operating environment temperature and humidity:  
+5 °C to +35 °C (+41 °F to +95 °F); less than 85 %RH  
(cooling vents not blocked)

Do not install this unit in a poorly ventilated area, or in locations exposed to high humidity or direct sunlight (or strong artificial light)

D3-4-2-1-7c\*\_A1\_En

## CAUTION

The **STANDBY/ON** switch on this unit will not completely shut off all power from the AC outlet. Since the power cord serves as the main disconnect device for the unit, you will need to unplug it from the AC outlet to shut down all power. Therefore, make sure the unit has been installed so that the power cord can be easily unplugged from the AC outlet in case of an accident. To avoid fire hazard, the power cord should also be unplugged from the AC outlet when left unused for a long period of time (for example, when on vacation).

D3-4-2-2a\*\_A1\_En

## CAUTION

This product is a class 1 laser product classified under the Safety of laser products, IEC 60825-1:2007.

CLASS 1 LASER PRODUCT

D58-5-2-2a\_A1\_En

This product is for general household purposes. Any failure due to use for other than household purposes (such as long-term use for business purposes in a restaurant or use in a car or ship) and which requires repair will be charged for even during the warranty period.

K041\_A1\_En

## POWER-CORD CAUTION

Handle the power cord by the plug. Do not pull out the plug by tugging the cord and never touch the power cord when your hands are wet as this could cause a short circuit or electric shock. Do not place the unit, a piece of furniture, etc., on the power cord, or pinch the cord. Never make a knot in the cord or tie it with other cords. The power cords should be routed such that they are not likely to be stepped on. A damaged power cord can cause a fire or give you an electrical shock. Check the power cord once in a while. When you find it damaged, ask your nearest PIONEER authorized service center or your dealer for a replacement.

S002\*\_A1\_En

## Information for users on collection and disposal of old equipment and used batteries

(Symbol for  
equipment)



(Symbol examples  
for batteries)



Pb

These symbols on the products, packaging, and/or accompanying documents mean that used electrical and electronic products and batteries should not be mixed with general household waste.

For proper treatment, recovery and recycling of old products and used batteries, please take them to applicable collection points in accordance with your national legislation.

By disposing of these products and batteries correctly, you will help to save valuable resources and prevent any potential negative effects on human health and the environment which could otherwise arise from inappropriate waste handling.

For more information about collection and recycling of old products and batteries, please contact your local municipality, your waste disposal service or the point of sale where you purchased the items.

**These symbols are only valid in the European Union.**

**For countries outside the European Union:**

If you wish to discard these items, please contact your local authorities or dealer and ask for the correct method of disposal.

K058a\_A1\_En

## Radio wave caution

This unit uses a 2.4 GHz radio wave frequency, which is a band used by other wireless systems (Microwave ovens and Cordless phones, etc.). In this event noise appears in your television image, there is the possibility this unit (including products supported by this unit) is causing signal interference with the antenna input connector of your television, video, satellite tuner, etc. In this event, increase the distance between the antenna input connector and this unit (including products supported by this unit).

- Pioneer is not responsible for any malfunction of the compatible Pioneer product due to communication error/malfunctions associated with your network connection and/or your connected equipment. Please contact your Internet service provider or network device manufacturer.
- A separate contract with/payment to an Internet service provider is required to use the Internet.

## WARNING

Store small parts out of the reach of children and infants. If accidentally swallowed, contact a doctor immediately.

Thank you for buying this Pioneer product.

Please read through these operating instructions so that you will know how to operate your model properly. After you have finished reading the instructions, put them in a safe place for future reference.

# Contents

## 01 Before you start

What's in the box	5
Loading the batteries in the remote control	5
Using the remote control	5

## 02 Part names and functions

Remote control	6
Speaker system	7
Detaching and replacing the front grille	7
Attaching the Non-skid pads	8
Rotating the Speaker Badge	8
Front panel	9
Top panel	10

## 03 Connections

Speaker connection	11
Connecting antennas	12
Using external antennas	12
Plugging in	12

## 04 Getting started

To turn the power on	13
Setting the clock	13
General control	13
Input function	13
Display brightness control	13
Volume auto set-in	13
Volume control	13
Muting	13
Sound controls	14
Equalizer	14
P.bass control	14
Bass/treble control	14
Setting the wake-up timer	14
Calling the wake-up timer	15
Cancelling the wake-up timer	15
Using the wake-up timer	15
Using the sleep timer	15
Using Headphones	15

## 05 iPod/iPhone/iPad playback

Confirming what iPod/iPhone/iPad models are supported	16
Connecting your iPod/iPhone/iPad	16
Connecting iPod/iPhone to the top panel (X-CM42BT only)	17
Close the iPod/iPhone connector port (X-CM42BT only)	17
Connecting iPod/iPhone/iPad using supplied stand	17
Playing iPod/iPhone	18
Playing iPad	18

## 06 Disc playback

Playing discs or files	19
Advanced CD or MP3/WMA disc playback	20
Direct track search	20
Repeat play	20
Random play	20
Programmed play (CD or MP3/WMA)	21
About downloading MP3/WMA	21
About folder playback order	21
Specify the folder to play	22
Switch the display contents	22

## 07 USB playback

Playing USB storage devices	23
Repeat play	23
Random play	23
Specify the folder to play	24
Switch the display contents	24
Playing in the desired order (Programmed Play)	24

## 08 Using the tuner

Listening to the radio broadcasts	25
Tuning	25
Saving station presets	25
To recall a memorised station	26
To scan the preset stations	26
To erase entire preset memory	26
Using the Radio Data System (RDS)	26
An introduction to RDS	26
Searching for RDS programs	26
Information provided by RDS	27
Using the Auto Station program Memory (ASPM)	27
Notes for RDS operation	27

## 09 Other connections

Connecting auxiliary components	28
---------------------------------	----

## 10 Bluetooth® Audio playback

Music playback using Bluetooth wireless technology	29
Remote control operation	29
Pairing with the unit (Initial registration)	29
Listen to music on the unit from a Bluetooth capable device	30
BT STANDBY	30
Radio wave caution	31
Scope of operation	31
Radio wave reflections	31
Precautions regarding connections to products supported by this unit	31

## 11 Additional information

Troubleshooting	32
Playable discs and formats	34
Regarding copy protected CDs	34
Supported audio file formats	34
Cautions on use	35
When moving this unit	35
Place of installation	35
Do not place objects on this unit	35
About condensation	35
Cleaning the product	35
Cleaning the lens	35
Handling discs	36
Storing	36
Cleaning discs	36
About specially shaped discs	36
About iPod/iPhone/iPad	36
Auto power off setting	36
Restoring all the settings to the defaults	36
Specifications	37

## Chapter 1: Before you start

### What's in the box

Please confirm that the following accessories are in the box when you open it.

- Remote Control
- AAA batteries (R03) x 2
- Power cord
- Speaker wire x 2
- AM antenna cable
- FM wire antenna
- Non-skid pads x 8
- iPhone/iPad stand
- Warranty card
- Operating instructions (this document)

### Loading the batteries in the remote control

1 Open the rear lid and load the batteries as illustrated below.

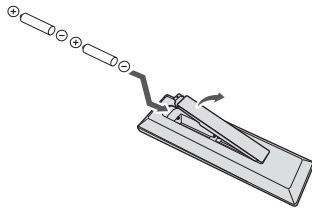

2 Close the rear lid.

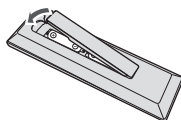

#### CAUTION

- Do not use any batteries other than the ones specified. Also, do not use a new battery together with an old one.
- When inserting the batteries, make sure not to damage the springs on the battery's  $\ominus$  terminals. This can cause batteries to leak or over heat.

- When loading the batteries into the remote control, set them in the proper direction, as indicated by the polarity marks ( $\oplus$  and  $\ominus$ ).
- Do not heat batteries, disassemble them, or throw them into flames or water.
- Batteries may have different voltages, even if they are the same size and shape. Do not use different types of batteries together.
- To prevent leakage of battery fluid, remove the batteries if you do not plan to use the remote control for a long period of time (1 month or more). If the fluid should leak, wipe it carefully off the inside of the case, then insert new batteries. If a battery should leak and the fluid should get on your skin, flush it off with large quantities of water.
- When disposing of used batteries, please comply with governmental regulations or environmental public institution's rules that apply in your country/area.

#### WARNING

- Do not use or store batteries in direct sunlight or other excessively hot place, such as inside a car or near a heater. This can cause batteries to leak, overheat, explode or catch fire. It can also reduce the life or performance of batteries.

### Using the remote control

The remote has a range of about 7 m at an angle of about 30° from the remote sensor.

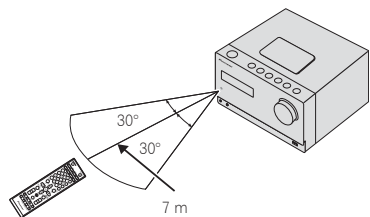

Keep in mind the following when using the remote control:

- Make sure that there are no obstacles between the remote and the remote sensor on the unit.
- Remote operation may become unreliable if strong sunlight or fluorescent light is shining on the unit's remote sensor.
- Remote controllers for different devices can interfere with each other. Avoid using remotes for other equipment located close to this unit.
- Replace the batteries when you notice a fall off in the operating range of the remote.

## Chapter 2:

## Part names and functions

## Remote control

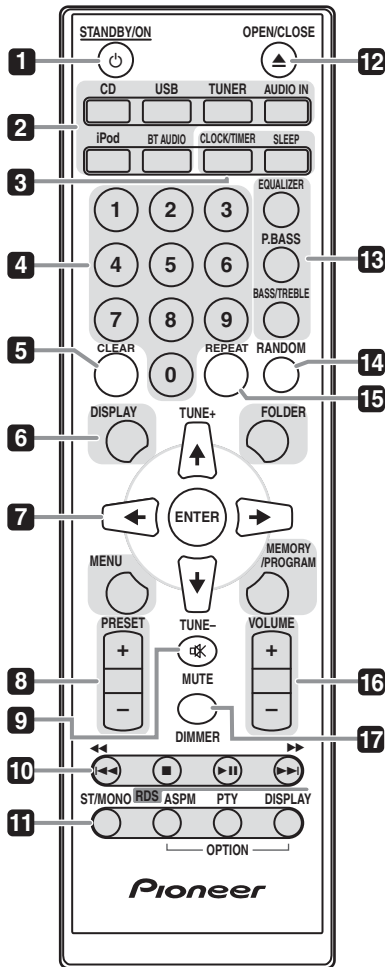
**1** **⏻ STANDBY/ON**

Switches the receiver between standby and on (page 19).

**2** **Input function buttons**

Use to select the input source to this receiver (page 19).

**iPod (X-CM42BT only)**

Use to switch between the iPod controls and the receiver controls (page 16).

**BT AUDIO**

Use to set up or play the audio file using the *Bluetooth* network (page 29).

**3** **CD Receiver control buttons**  
**CLOCK/TIMER**

Use for setting the clock, as well as for setting and checking the timers (page 13).

**SLEEP**

See *Using the sleep timer* on page 15.

**4** **Numeric buttons (0 to 9)**

Use to enter the number (page 20).

**5** **CLEAR**

Use to clear the programmed play (page 21).

**6** **CD Receiver control buttons**  
**DISPLAY**

Press to change the display for songs playing back from CD or USB (page 22).

**FOLDER**

Use to select the folder of the MP3/WMA disc or USB mass storage device (page 21).

**MENU**

Use to access the menu.

**MEMORY/PROGRAM**

Use to memory or program the MP3/WMA disc (page 21).

**7** **↑/↓/←/→ (TUNE +/-), ENTER**

Use to select/switch system settings and modes, and to confirm actions.

Use **TUNE +/-** can be used to find radio frequencies (page 25).

**8** **PRESET control buttons**

Use to select preset radio stations (page 25).

**9** **MUTE**

Mutes/unmutes the sound (page 13).

## 10 Playback control buttons

Use to control each function after you have selected it using the input function buttons (page 19).

## 11 Tuner control buttons ST/MONO

Use to switch the sound mode between stereo and monaural. (page 25)

## RDS ASPM

Use to search for RDS Auto station program memory (page 26).

## RDS PTY

Use to search for RDS program types (page 26).

## RDS DISPLAY

Press to change the RDS display for information mode (page 26).

## 12 OPEN/CLOSE

Use to open or close the disc tray (page 19).

## 13 Sound control buttons

Adjust the sound quality (page 14).

## 14 RANDOM

Press to randomize order play setting from a CD, iPod or USB (page 20).

## 15 REPEAT

Press to change the repeat play setting from a CD, iPod or USB (page 20).

## 16 Volume control buttons

Use to set the listening volume (page 13).

## 17 DIMMER

Dims or brightens the display. The brightness can be controlled in four steps (page 13).

## Speaker system

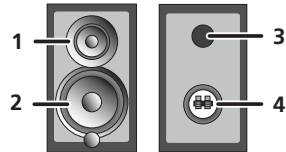

- 1 Tweeter
- 2 Woofer
- 3 Bass Reflex Duct
- 4 Speaker Terminals

### Important

- Speaker grille can be removed.
- Make sure nothing comes into contact with the speaker diaphragms when you remove the speaker grilles.
- Both speakers can be used on either the right or the left side.

## Detaching and replacing the front grille

The front grille of this speaker system is removable. Proceed as follows:

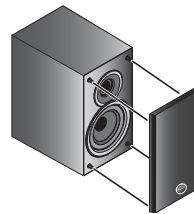

- 1 Grab the bottom of the grille, and gently pull it toward you to remove the bottom portion.
- 2 Next, grab the top part of the grille and gently pull it toward you to remove the top portion.

To install the grille, align the projections on the speaker with the receptacles on the top and at the base of the grille and push them into place.

### Attaching the Non-skid pads

Apply the accessory non-skid pads to the bottom surfaces of the speakers.

#### Important

- Use the speaker is usually in an upright position.

#### When placing speakers upright

When placing the speakers vertically upright, attach the non-skid pads to the bottom surface of the speakers.

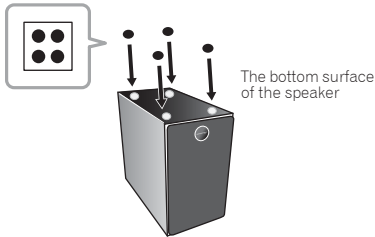

#### When placing speakers horizontally

When placing the speaker horizontally, attach the non-skid pads to what will be the bottom surface of the speakers.

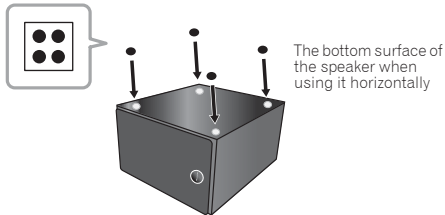

### Rotating the Speaker Badge

The grill frame speaker badge can be rotated. Operate as follows.

#### 1 Grasp the speaker badge (1), pull forward (2), and turn left (3).

The speaker badge will rotate.

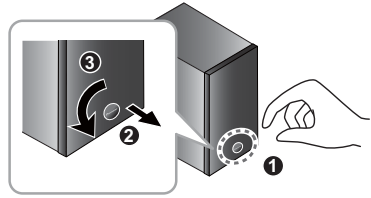

If the speaker badge does not rotate doing the above step 1, try the following steps 2 to 3.

#### 2 Detach the speaker grill.

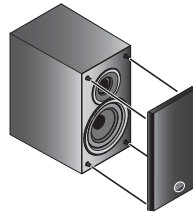

#### 3 Rotate the screws on the backside of the grill in a clockwise direction using a plus driver.

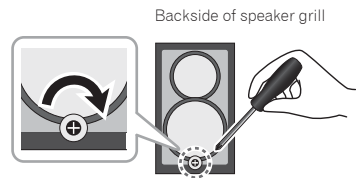

#### Important

- Do not rotate the screw in a counter-clockwise direction as it may cause the badge to fall off.

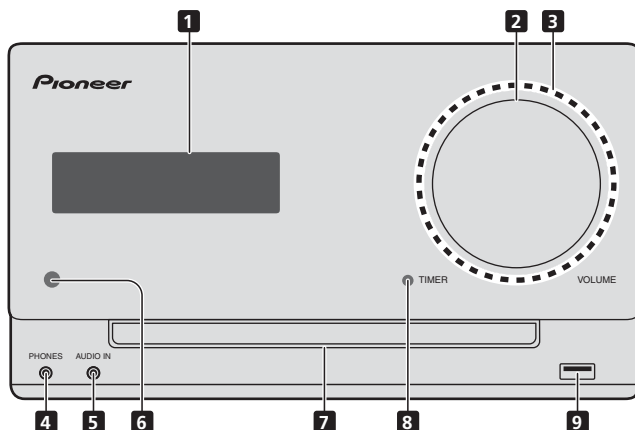

## Front panel

**1 Main display****2 Volume control**

Use to set the listening volume (page 13).

**3 Volume illumination**

Light when the power on.

**4 Headphone socket**

Use to connect headphones. When the headphones are connected, there is no sound output from the speakers.

**5 AUDIO IN socket**

Use to connect an auxiliary component using a stereo minijack cable (page 28).

**6 Remote sensor**

Receives the signals from the remote control.

**7 Disc tray**

Place the disc, label side up (page 19).

**8 TIMER indicator**

Lights when the receiver is power off with timer setting.

**9 USB terminal**

Use to connect your USB mass storage device or Apple iPod/iPhone/iPad as an audio source (page 23).

## Top panel

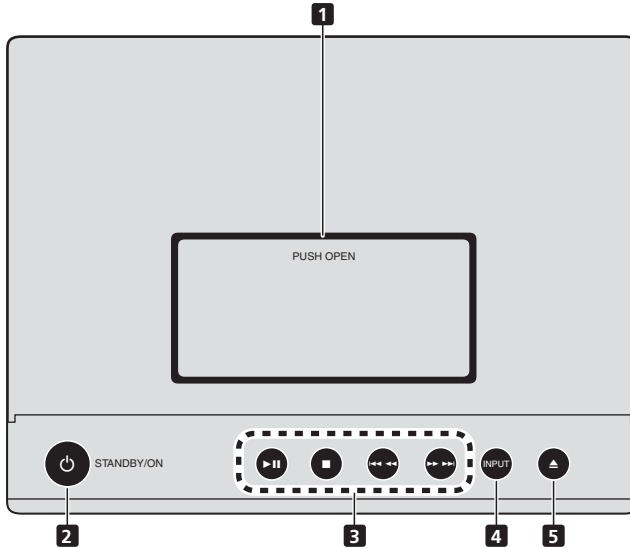

### 1 iPod/iPhone connector port (X-CM42BT only)

To connect the iPod/iPhone, press the PUSH OPEN tab (page 17).

### 2 **STANDBY/ON**

Switches the receiver between standby and on (page 19).

### 3 **Playback control buttons**

Selects the desired track or file to be played back. Use to stop the playback. Stops playback or resumes playback from the pause point.

### 4 **INPUT**

Selects the input source.

Long press to change to **BT STANDBY** mode.

### 5 **Disc tray open/close button**

Use to open or close the disc tray (page 19).

## Chapter 3:

## Connections

**CAUTION**

- Be sure to turn off the power and unplug the power cord from the power outlet whenever making or changing connections.
- Connect the power cord after all the connections between devices have been completed.

**Speaker connection**

- Push open the tabs and insert exposed wire.
- The provided speaker wire with red tube is for the (+) terminal. Connect the wire with red tube the (+) terminal, and other wire to the (-) terminal.
- Both speakers can be used on either the right or the left side.

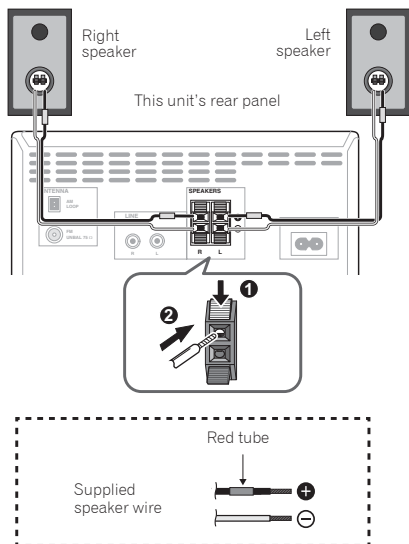
**CAUTION**

- These speaker terminals carry **HAZARDOUS LIVE voltage**. To prevent the risk of electric shock when connecting or disconnecting the speaker cables, disconnect the power cord before touching any uninsulated parts.
- Do not connect any speakers other than those supplied to this system.

- Do not connect the supplied speakers to any amplifier other than the one supplied with this system. Connection to any other amplifier may result in malfunction or fire.
- Do not attach these speakers to the wall or ceiling. They may fall off and cause injury.
- Do not install your speakers overhead on the ceiling or wall. The grill is designed to be detachable, and as such it may fall and cause damage or personal injury if installed overhead.
- These speakers are magnetically shielded. However, depending on the installation location, color distortion may occur if the speaker system is installed extremely close to the screen of a television set. If this happens, turn off the television set, and then turn it on after 15 to 30 minutes. If the problem persists, move the speaker system away from the television set.
- Make sure that the speaker cable cores do not become exposed and make contact with other cable cores. This may cause malfunction of the product.
- Do not allow the speaker cable core to come into contact with the receiver body.

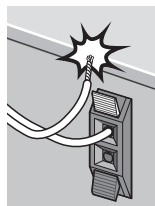

- If the speaker cable core comes into contact with any metal portion of the receiver's body, it may damage the speakers and cause smoke and fire. Insert speaker cables securely into the terminals and check that the cable does not come out of easily.

**Note**

- There is no difference between L and R speakers.

## Connecting antennas

- Connect the AM loop antenna and the FM wire antenna as shown below.
- To improve reception and sound quality, connect external antennas (see *Using external antennas*).

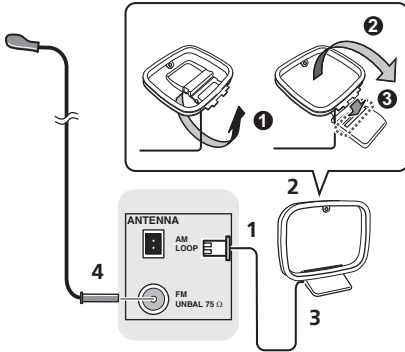

### 1 Connect the AM antenna wires.

Holding the connector to connect.

### 2 Fix the AM loop antenna to the attached stand.

### 3 Place the AM antenna on a flat surface and in a direction giving the best reception.

### 4 Connect the FM wire antenna into the FM antenna socket.

For best results, extend the FM antenna fully and fix to a wall or door frame. Don't drape loosely or leave coiled up.

## Using external antennas

### To improve FM reception

Use a PAL connector (not supplied) to connect an external FM antenna.

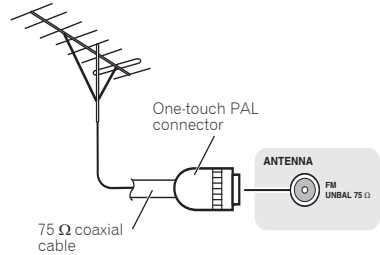

## Plugging in

Before making or changing the connections, switch off the power and disconnect the power cord from the AC outlet. After you've finished making all connections, plug the unit into an AC outlet.

This unit's rear panel

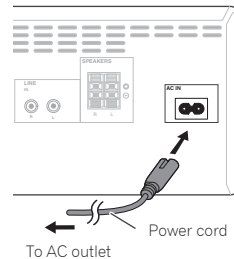

### ⚠ CAUTION

- Do not use any power cord other than the one supplied with this unit.
- Do not use the supplied power cord for any purpose other than that described above.

## Chapter 4:

## Getting started

**To turn the power on**

Press the **STANDBY/ON** to turn the power on.

**After use:**

Press the **STANDBY/ON** to enter the power stand-by mode.

**Note**

- In standby mode, if iPod/iPhone/iPad is connected, the unit turns charge mode.

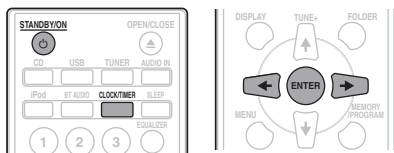
**Setting the clock**

- Press **STANDBY/ON** to turn the power on.
- Press **CLOCK/TIMER** on the remote control. "CLOCK" is shown on the main display.
- Press **ENTER**.
- Press **←/→** to set the day, then press **ENTER**.
- Press **←/→** to set the hour, then press **ENTER**.
- Press **←/→** to set the minute, then press **ENTER** to confirm.
- Press **ENTER**.

**To confirm the time display:**

Press the **CLOCK/TIMER**. The time display will appear for about 10 seconds.

**To readjust the clock:**

Perform "Setting the clock" from step 1.

**Note**

- When power supply is restored after unit is plugged in again or after a power failure, reset the clock.

**General control****Input function**

When the **INPUT** on main unit is pressed, the current function will change to different mode. Press the **INPUT** repeatedly to select desired function.

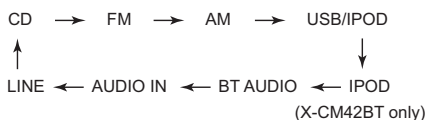
**Display brightness control**

Press **DIMMER** to dim the display brightness. The brightness can be controlled in four steps.

**Volume auto set-in**

If you turn off and on the main unit with the volume set to 31 or higher, the volume starts at 30 and sets in to the last set level.

**Volume control**

Turn the volume knob towards **VOLUME** (on main unit) or press **VOLUME +/-** (on remote control) to increase or decrease the volume.

**CAUTION**

- The sound level at a given volume setting depends on speaker efficiency, location, and various other factors. It is advisable to avoid exposure to high volume levels. Do not turn the volume on to full at switch on. Listen to music at moderate levels. Excessive sound pressure from earphones and headphones can cause hearing loss.

**Muting**

The volume is muted temporarily when pressing the **MUTE** on the remote control. Press again to restore the volume.

## Sound controls

### Equalizer

When the **EQUALIZER** is pressed, the current mode setting will be displayed. To change to a different mode, press the **EQUALIZER** repeatedly until the desired sound mode appears.

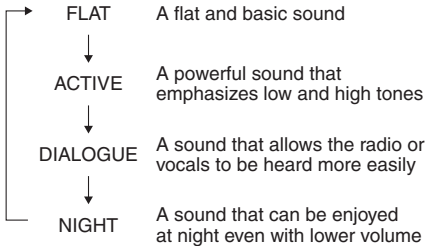

### P.bass control

When the power is first turned on, the unit will enter the P.bass mode which emphasises the bass frequencies. To cancel the P.bass mode, press the **P.BASS** on the remote control.

### Bass/treble control

Press the **BASS/TREBLE**, then press  $\leftarrow/\rightarrow$  to adjust the bass or treble.

#### Note

- The **EQUALIZER** and **P.BASS** cannot operate simultaneously. The most recently selected of these two functions will be the one used.
- **BASS/TREBLE** can operate alongside either the **EQUALIZER** or **P.BASS**.

**When one of the above two functions is selected, the function that is not selected will be displayed as follows.**

- 1 When **P.BASS** setting (ON/OFF) is changed
  - **EQUALIZER** : FLAT
- 2 When **EQUALIZER** setting is changed
  - **P.BASS** : OFF

## Setting the wake-up timer

Used to change the existing timer setting, or to set a new timer.

- 1 Press  $\odot$  **STANDBY/ON** to turn the power on.
- 2 Press and hold **CLOCK/TIMER**.
- 3 Press  $\leftarrow/\rightarrow$  to select "**ONCE**" or "**DAILY**", then press **ENTER**.
  - ONCE** – Once timer play works for one time only at a preset time.
  - DAILY** – Daily timer play works at the same preset time and days of week.
- 4 Press  $\leftarrow/\rightarrow$  to select "**TIMER SET**", then press **ENTER**.
- 5 Press  $\leftarrow/\rightarrow$  to select the timer playback source, then press **ENTER**.  
**CD, FM, AM, USB/IPOD, IPOD** (X-CM42BT only), **BT AUDIO**, **AUDIO IN** and **LINE** can be selected as the playback source.
- 6 Press  $\leftarrow/\rightarrow$  to select the timer day, then press **ENTER**.
- 7 Press  $\leftarrow/\rightarrow$  to set the hour, then press **ENTER**.
- 8 Press  $\leftarrow/\rightarrow$  to set the minute, then press **ENTER**.  
 Set the time to finish as in steps 7 and 8 above.
- 9 Adjust the volume press **VOLUME +/-**, then press **ENTER**.
- 10 Press  $\odot$  **STANDBY/ON** to enter the power standby mode.  
 The **TIMER** indicator lights up.

### Calling the wake-up timer

It can be used to re-use an existing timer setting.

**1** As well as steps 1 through 3 in “Setting the wake-up timer”.

**2** Press **←/→** to select “TIMER ON”, then press **ENTER**.

### Cancelling the wake-up timer

It can be used to turn off the timer setting.

**1** As well as steps 1 through 3 in “Setting the wake-up timer”.

**2** Press **←/→** to select “TIMER OFF”, then press **ENTER**.

### Using the wake-up timer

**1** Press **⏻** **STANDBY/ON** to turn the power off.

**2** At the wake-up time, this unit will turn on automatically and play the selected input function.

#### Note

- If at the wake-up time iPod/iPhone/iPad is not connected to this unit or a disc is not inserted, this unit will be turned to on and not play back the track.
- Some discs may not be played automatically at the wake-up time.
- If you set the timer, take one minute or more between the start and end time.

### Using the sleep timer

The sleep timer switches off the unit after a specified time so you can fall asleep without worrying about it.

**1** Press **SLEEP** repeatedly to select a switch off time.

Choose between 10 min, 20 min, 30 min, 60 min, 90 min, 120 min, 150 min, 180 min or OFF. The newly set value displays for 3 seconds, and then the setting is completed.

#### Note

- The sleep timer can be set by pressing **SLEEP** while the remaining time is displayed.

### Using Headphones

Connect to the jack plug of the headphones.

When the headphones are connected, there is no sound output from the speakers.

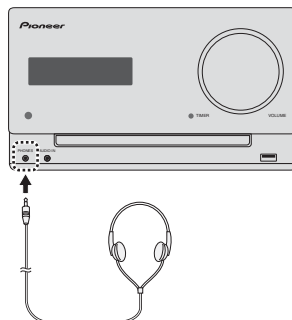

- Do not turn the volume on to full at switch on and listen to music at moderate levels. Excessive sound pressure from earphones and headphones can cause hearing loss.
- Before plugging in or unplugging the headphone, reduce the volume.
- Be sure your headphone has a 3.5 mm diameter plug and impedance between 16  $\Omega$  and 50  $\Omega$ . The recommended impedance is 32  $\Omega$ .

## Chapter 5:

## iPod/iPhone/iPad playback

Merely by connecting your iPod/iPhone/iPad to this unit, you can enjoy high-quality sound from your iPod/iPhone/iPad.

### Confirming what iPod/iPhone/iPad models are supported

The iPod/iPhone/iPad playable on this unit are shown below.

iPod/iPhone/iPad	Lightning connector (X-CM42BT only)	USB Terminal
iPod nano 3G/4G/5G/6G	—	✓
iPod nano 7G	✓	✓
iPod touch 1G/2G/3G/4G	—	✓
iPod touch 5G	✓	✓
iPhone	—	✓
iPhone 3G	—	✓
iPhone 3GS	—	✓
iPhone 4	—	✓
iPhone 4s	—	✓
iPhone 5	✓	✓
iPhone 5c	✓	✓
iPhone 5s	✓	✓
iPad mini	—	✓
iPad mini with Retina display	—	✓
iPad	—	✓
iPad 2	—	✓
iPad (3rd generation)	—	✓
iPad (4th generation)	—	✓
iPad Air	—	✓

#### Note

- Pioneer does not guarantee that this unit plays iPod/iPhone/iPad models other than the ones specified.
- Some functions may be restricted depending on the model or software version.
- iPod/iPhone/iPad is licensed for reproduction of non-copyrighted materials or materials the user is legally permitted to reproduce.
- Features such as the equalizer cannot be controlled using this system, and we recommend switching the equalizer off before connecting.

- Pioneer cannot under any circumstances accept responsibility for any direct or indirect loss arising from any inconvenience or loss of recorded material resulting from iPod/iPhone/iPad failure.
- For detailed instructions on using the iPod/iPhone/iPad, please refer to the manual supplied with the iPod/iPhone/iPad.
- This system has been developed and tested for the software version of iPod/iPhone/iPad indicated on the website of Pioneer (<http://pioneer.jp/homeav/support/ios/eu/>).
- Installing software versions other than indicated on the website of Pioneer to your iPod/iPhone/iPad may result in incompatibility with this system.
- This unit cannot be used to record CD, tuner or other content on an iPod/iPhone/iPad.

### Connecting your iPod/iPhone/iPad

#### CAUTION

- When connecting iPod/iPhone/iPad devices, use the iPod/iPhone/iPad cable provided with iPod/iPhone/iPad devices, or a commercially available iPod/iPhone/iPad cable designed to support iPod/iPhone/iPad.
- An iPod/iPhone/iPad cable is not supplied with this unit.

#### Important

- If you are mounting the protective cover of a commercially available iPod/iPhone/iPad, you may not be able to connect iPod/iPhone/iPad to this unit.

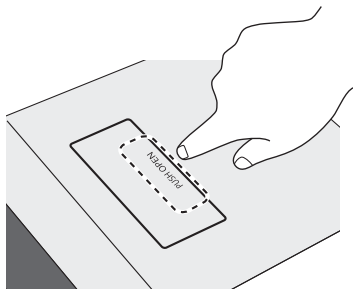
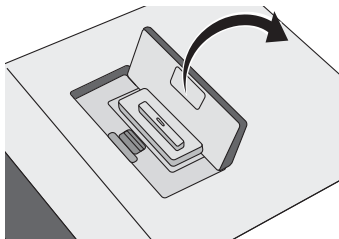
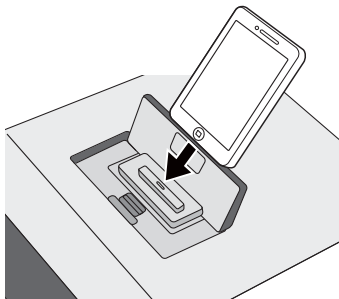

**Connecting iPod/iPhone to the top panel (X-CM42BT only)****1 Press the PUSH OPEN.****2 Open the iPod/iPhone connector port.****3 Connect your iPod/iPhone.****Close the iPod/iPhone connector port (X-CM42BT only)**

- While pull the PULL CLOSE knob (1), close the iPod/iPhone/iPad connector port firmly (2).

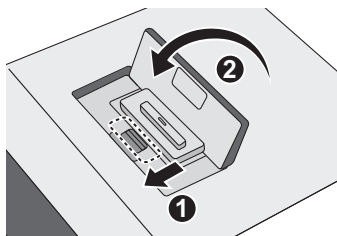

- When iPod/iPhone is not connected to the unit, close the iPod/iPhone connector port firmly.

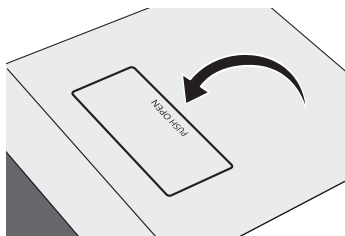
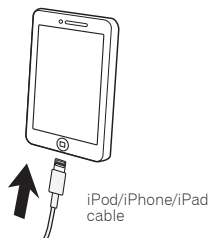
**Connecting iPod/iPhone/iPad using supplied stand****1 Connect the unit to an iPod/iPhone/iPad with the iPod/iPhone/iPad cable.**

## 2 Set up to stand the iPod/iPhone/iPad.

### When using an iPod/iPhone

Make sure the iPod/iPhone cable is aligned along the groove for it on the back of the stand that comes with the unit.

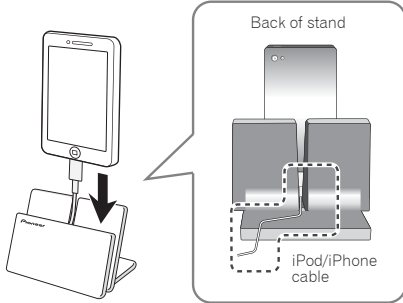

### When using iPad

Make sure to place the iPad in a horizontal direction on the stand.

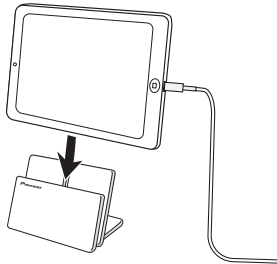

## Playing iPod/iPhone

### 1 Connect your iPod/iPhone.

If an iPod/iPhone is connected when this unit is on, playback of the iPod/iPhone will not begin.

### 2 Press iPod or USB as the input source.

"IPOD" or "USB/IPOD" is shown on the main display.

### 3 When the recognition is completed, will begin playing automatically.

## Playing iPad

### 1 Connect your iPad.

If an iPad is connected when this unit is on, playback of the iPad will not begin.

### 2 Press USB as the input source.

"USB/IPOD" is shown on the main display.

### 3 When the recognition is completed, will begin playing automatically.

#### ⚠ CAUTION

- When your iPod/iPhone/iPad is connected to this unit and you wish to operate the iPod/iPhone/iPad directly, be sure to steady the iPod/iPhone/iPad with the other hand to prevent malfunctions due to faulty contacts.

#### 📌 Note

- For detailed instructions on using the iPod/iPhone/iPad, please refer to the manual supplied with the iPod/iPhone/iPad.
- iPod/iPhone/iPad recharging occurs whenever an iPod/iPhone/iPad is connected to this unit. (This function is supported in standby mode as well.)
- When input is switched from iPod to another function, iPod/iPhone/iPad playback is temporarily stopped.
- When iPod/iPhone/iPad is not playing and no operations have been performed for more than 20 minutes, the unit will automatically power off. In this case it is required that the Auto power off is switched to **ON**.
- Auto power off can be switched to **ON/OFF** (page 36).

#### 🔍 Important

- If this unit cannot play your iPod/iPhone/iPad, perform the following troubleshooting checks:
  - Check whether the iPod/iPhone/iPad is supported by this unit.
  - Reconnect the iPod/iPhone/iPad to the unit. If this doesn't seem to work, try resetting your iPod/iPhone/iPad.
  - Check the iPod/iPhone/iPad software is supported by this unit.
- If the iPod/iPhone/iPad cannot be operated, check the following items:
  - Is the iPod/iPhone/iPad connected correctly? Reconnect the iPod/iPhone/iPad to the unit.
  - Is the iPod/iPhone/iPad experiencing a hangup? Try resetting the iPod/iPhone/iPad, and reconnect it to the unit.

## Chapter 6:

## Disc playback

This system can play back a standard CD, CD-R/RW in the CD format and CD-R/RW with MP3 or WMA files, but cannot record on them. Some audio CD-R and CD-RW discs may not be playable due to the state of the disc or the device that was used for recording.

**MP3:**

MP3 is a form of compression. It is an acronym which stands for MPEG Audio Layer 3. MP3 is a type of audio code which is processed by significant compression from the original audio source with very little loss in sound quality.

- This system supports MPEG-1/2 Audio Layer 3 (Sampling rates: 8 kHz to 48 kHz; Bit rates: 32 kbps to 320 kbps).
- During VBR file playback, time counter in the display may differ from its actual playback time.

**WMA:**

WMA (Windows Media Audio) files are Advanced System Format files that include audio files which are compressed with Windows Media Audio codec. WMA is developed by Microsoft as an audio format file for Windows Media Player.

- This system supports WMA (Sampling rates: 32 kHz/44.1 kHz/48 kHz; Bit rates: 64 kbps to 320 kbps).
- During VBR file playback, time counter in the display may differ from its actual playback time.

## Playing discs or files

- 1 Press **⏻** STANDBY/ON to turn the power on.
- 2 Press **CD** on the remote control or **INPUT** repeatedly on the main unit to select CD input.
- 3 Press **▲** OPEN/CLOSE to open the disc tray.
- 4 Place the disc on the disc tray, label side up.

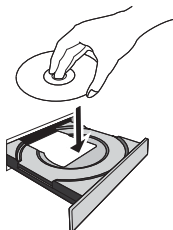

- 5 Press **▲** OPEN/CLOSE to close the disc tray.

- 6 Press **▶II** to start playback.

After the last track is played, the unit will stop automatically.

**⚠ CAUTION**

- Do not place two discs in one disc tray.
- Do not play discs of special shapes (heart, octagon, etc). It may cause malfunctions.
- Do not push the disc tray whilst it is moving.
- If the power fails whilst the tray is open, wait until the power is restored.
- Be sure to place 8 cm disc in the middle of the disc tray.

**📖 Note**

- Due to the structure of the disc information, it takes longer to read an MP3/WMA disc than a normal CD (approximately 20 to 90 seconds).
- When the beginning of the first track is reached during fast reverse, the unit will enter the playback mode (only for CD).
- If TV or radio interference occurs during CD operation, move the unit away from the TV or radio.

**⚙ Tip**

- When no operation has done in CD mode and the audio file is not played for more than 20 minutes, the power will automatically turn off. In this case it is required that the Auto power off is switched to **ON**.
  - Auto power off can be switched to **ON/OFF** (page 36).

## Various disc functions

Function	Main unit	Remote control	Operation
Play			Press in the stop mode.
Stop			Press in the playback mode.
Pause			Press in the playback mode. Press <b>▶II</b> to resume playback from the paused point.
Track up/down			Press in the playback or stop mode. If you press the button in the stop mode, press <b>▶II</b> to start the desired track.
Fast forward/reverse			Press and hold down in the playback mode. Release the button to resume playback.

## Advanced CD or MP3/WMA disc playback

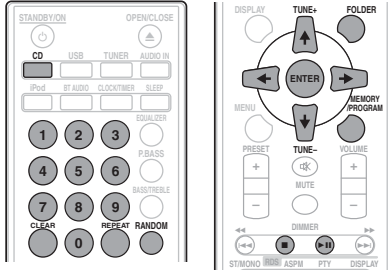

### Direct track search

By using the numeric buttons, the desired tracks on the current disc can be played.

**Use the numeric buttons on the remote control to select the desired track whilst playing the selected disc.**

#### Note

- A track number higher than the number of tracks on the disc cannot be selected.

### To stop playback:

Press ■.

### Repeat play

Repeat play can play one track, all tracks or a programmed sequence continuously.

#### To repeat one track:

Press **REPEAT** repeatedly until "RPT ONE" appears. Press **ENTER**.

#### To repeat all tracks:

Press **REPEAT** repeatedly until "RPT ALL" appears. Press **ENTER**.

#### To repeat desired tracks:

Perform steps 1 - 5 in "Programmed play" section on next page and then press **REPEAT** repeatedly until "RPT ALL" appears. Press **ENTER**.

#### To cancel repeat play:

Press **REPEAT** repeatedly until "RPT OFF" appears. Press **ENTER**.

#### Note

- After performing repeat play, be sure to press ■. Otherwise, the disc will play continuously.
- During repeat play, random play is not possible.

### Random play

The tracks on the disc can be played in random order automatically.

#### To random play all tracks:

Press **RANDOM** repeatedly until "RDM ON" appears. Press **ENTER**.

#### To cancel random play:

Press **RANDOM** repeatedly until "RDM OFF" appears. Press **ENTER**.

#### Note

- If you press the ►► during random play, you can move to the track selected next by the random operation.
- In random play, the unit will select and play tracks automatically. (You cannot select the order of the tracks.)
- During random play, repeat play is not possible.

## Programmed play (CD or MP3/WMA)

You can choose up to 32 selections for playback in the order you like.

- 1 Whilst in the stop mode, press **MEMORY/PROGRAM** on the remote control to enter the programming save mode.
- 2 Press **I◀◀ ▶▶I** or the numeric buttons on the remote control to select the desired tracks.
- 3 Press **ENTER** to save folder and track number.
- 4 Repeat steps 2 - 3 for other folder/tracks. Up to 32 tracks can be programmed.
  - If you want to check the programmed tracks, press **MEMORY/PROGRAM**.
  - If you make a mistake, the last programmed tracks will be canceled by pressing **CLEAR**.
- 5 Press **▶II** to start playback.

### To cancel the programmed play mode:

To cancel the programmed play, press twice **■** on the remote control. The display will show "PRG CLR" and all the programmed contents will be cleared.

### Adding tracks to the program:

Press the **MEMORY/PROGRAM**. Then follow steps 2 - 3 to add tracks.

#### Note

- When a disc is ejected, the program is automatically cancelled.
- If you press the **⏻ STANDBY/ON** to enter the standby mode or change the function from **CD** to another, the programmed selections will be cleared.
- During the program operation, random play is not possible.

## About downloading MP3/WMA

There are many music sites on the internet that you can download MP3/WMA music files. Follow the instructions from the website on how to download the music files. You can then play back these downloaded music files by burning them to a CD-R/RW disc.

- Your downloaded song/files are for personal use only. Any other usage of the song without owner's permission, is against the law.

## About folder playback order

If MP3/WMA files are recorded in several folders, a folder number will be set to each folder automatically.

These folders can be selected by the **FOLDER** on the remote control. If there is no supported file formats inside the selected folder, the folder is skipped and the next folder will be selected.

Example: How to set folder number if MP3/WMA format files are recorded as below figure.

- 1 **ROOT folder is set as folder 1.**
- 2 **As for folders inside ROOT folder (Folder A and Folder B), the folder which is recorded earlier on the disc will be set as folder 2 and folder 3.**
- 3 **As for folder inside Folder A (Folder C and Folder D), the folder which is recorded earlier on the disc will be set as folder 4 and folder 5.**
- 4 **Folder E that is inside Folder D will be set as folder 6.**
  - The folder and file order information which is recorded on the disc depends on the writing software. There maybe possibilities that this unit will playback the files not according to our expected playback order.
  - From a disc with MP3/WMA files up to 255 folders and 999 files (including non playable files) can be read.

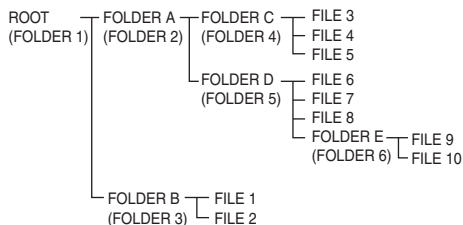

### Specify the folder to play

Specify the folder to play, do the following steps.

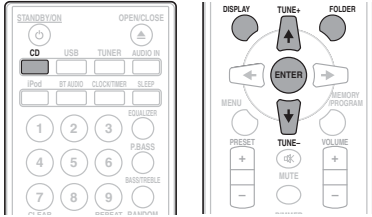

- 1 Press CD, and load an MP3/WMA disc.
- 2 Press FOLDER, and press  $\uparrow/\downarrow$  to select desired playback folder.
- 3 Press ENTER.

Playback will start from the first song of the selected folder.

- In case of stop, press  $\uparrow/\downarrow$ , and the folder can be selected.

### Switch the display contents

#### 1 Press DISPLAY.

If the title, artist and album name has been written to the file, that information will be displayed. (You can view this unit is only alphanumeric characters. Non- alphanumeric character are displayed in the "\*\*".)

Number of track, playback time display  $\rightarrow$  Title/Artist/Album display

Kind of file display  $\leftarrow$  Number of folder/track display

#### Note

- "Copyright protected WMA file" or "Not supported playback file" can not be playback. In this case, will be skipped automatically.
- There may be cases where no information can be displayed.
- Displaying title, artist and album name is only supported for MP3 files.

## Chapter 7:

## USB playback

## Playing USB storage devices

It is possible to listen to two-channel audio using the USB interface on the front of this receiver.

- Pioneer does not guarantee that any file recorded on a USB storage device will play or that power will be supplied to a USB storage device. Also note that Pioneer will accept no responsibility whatsoever for loss of files on USB storage devices caused by connection to this unit.

## 1 Press USB as the input source.

"USB/IPOD" is shown on the main display.

## 2 Connect the USB storage device.

The number of folders or files stored on the connected USB storage device appear on the main display automatically.

- This receiver does not support a USB hub.

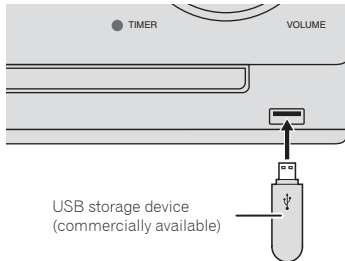

## 3 When the recognition is completed, press ►|| to start playback.

When changing to a different input source, stop the USB memory playback first, before changing.

## 4 Disconnect USB storage device from the USB terminal.

Turn the power off before removing the USB storage device.

**Note**

- This unit may not recognize a USB storage device, play files or supply power to a USB storage device. For details, see *When a USB storage device is connected* on page 33.
- When a USB storage device is not playing and the unit has not been operated for 20 minutes or more, the power will automatically turn off. In this case it is required that the Auto power off is switched to **ON** (page 36).

**Repeat play**

Repeat play can play one track, all tracks or a programmed sequence continuously.

**To repeat one track:**

Press **REPEAT** repeatedly until "RPT ONE" appears. Press **ENTER**.

**To repeat all tracks:**

Press **REPEAT** repeatedly until "RPT ALL" appears. Press **ENTER**.

**To repeat desired tracks:**

Perform steps 1 - 5 in *Programmed play (CD or MP3/WMA)* on page 21 and then press **REPEAT** repeatedly until "RPT ALL" appears. Press **ENTER**.

**To cancel repeat play:**

Press **REPEAT** repeatedly until "RPT OFF" appears. Press **ENTER**.

**Note**

- After performing repeat play, be sure to press **■**. Otherwise, the file of USB storage device will play continuously.
- During repeat play, random play is not possible.

**Random play**

The file of USB storage device can be played in random order automatically.

**To random play all tracks:**

Press **RANDOM** repeatedly until "RDM ON" appears. Press **ENTER**.

**To cancel random play:**

Press **RANDOM** repeatedly until "RDM OFF" appears. Press **ENTER**.

**Note**

- If you press the ►► during random play, you can move to the track selected next by the random operation.
- In random play, the unit will select and play tracks automatically. (You cannot select the order of the tracks.)
- During random play, repeat play is not possible.

### **Specify the folder to play**

Specify the folder to play, do the following steps.

- 1 Press USB, and connect the USB storage device.**
- 2 Press FOLDER, and press ↑/↓ to select desired playback folder.**
- 3 Press ENTER.**

Playback will start from the first song of the selected folder.

- In case of stop, press ↑/↓, and the folder can be selected.

### **Switch the display contents**

This unit can switch the information recorded in the USB storage device. For details, see *Switch the display contents* on page 22.

---

### **Playing in the desired order (Programmed Play)**

- This unit can play repeatedly folders stored in the USB storage device.
- From a USB storage device with MP3/WMA files up to 255 folders and 999 files (including non-playable files) can be read.



## Chapter 8:

## Using the tuner

## Listening to the radio broadcasts

The following steps show you how to tune in to FM and AM radio broadcasts using the automatic (search) and manual (step) tuning functions. Once you are tuned to a station you can memorize the frequency for recall later. See *Saving station presets* below for more on how to do this.

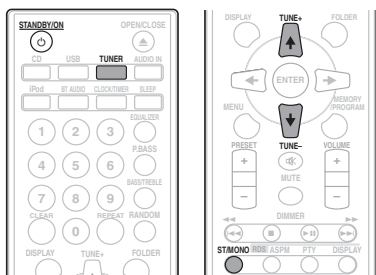

## Tuning

- 1 Press the **STANDBY/ON** to turn the power on.
- 2 Press **TUNER** repeatedly to select desired frequency band (FM or AM).
- 3 Press **TUNE +/-** on the remote control to tune in to the desired station.

## Automatic tuning:

Press and hold **TUNE +/-**, scanning will start automatically and the tuner will stop at the first receivable broadcast station.

## Manual tuning:

Press the **TUNE +/-** repeatedly to tune in to the desired station.

## Note

- When radio interference occurs, automatic tuning may stop automatically at that point.
- Automatic tuning will skip weak signal stations.
- To stop the automatic tuning, press **■**.
- When an RDS (Radio Data System) station is tuned in, the frequency will be displayed first. Finally, the station name will appear.
- Full auto tuning can be achieved for RDS stations using Auto Station Program Memory (ASPM) mode, see page 27.

## To receive an FM stereo transmission:

Press **ST/MONO** to select stereo mode and "AUTO" will be displayed.

## Improving poor FM reception:

1 Press **ST/MONO** repeatedly to select **MONO**.

This will change the tuner from stereo to mono and usually improve the reception.

## Saving station presets

If you often listen to a particular radio station, it's convenient to have the receiver store the frequency for easy recall whenever you want to listen to that station (Preset tuning). This saves the effort of manually tuning in each time. This unit can memorize up to 45 stations.

(FM 30 stations/AM 15 stations)

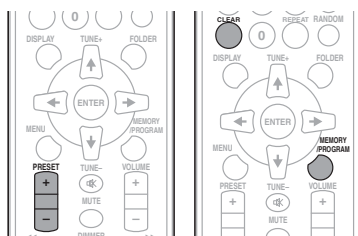

## 1 Tune to a station you want to memorize.

See *Tuning* above for more on this.

2 Press **MEMORY/PROGRAM**.

The preset number will flash.

3 Press **PRESET +/-** to select the preset channel number.4 Press **MEMORY/PROGRAM** to store that station in memory.

If the preset number has changed from flashing to lighting, before the station is memorised, repeat the operation from step 2.

- Repeat steps 1 - 4 to set other stations, or to change a preset station. When a new station is stored in the memory, the station previously memorised for that preset channel number will be erased.

## Note

- The backup function protects the memorised stations for a few hours should there be a power failure or the AC power cord become disconnected.

### **To recall a memorised station**

- 1 Press **PRESET +/-** to select the desired station.

### **To scan the preset stations**

The stations saved in the memory can be scanned automatically. (Preset memory scan)

- 1 Press and hold **PRESET +/-**.

The preset number will appear and the programmed stations will be tuned in sequentially, for 5 seconds each.

- 2 Press **PRESET +/-** again when the desired station is located.

### **To erase entire preset memory**

- 1 Press **TUNER** on the remote control.
- 2 Press **CLEAR** until "MEM CLR" appears.

#### **Note**

- All stations will be erased.

## **Using the Radio Data System (RDS)**

### **An introduction to RDS**

Radio Data System (RDS) is a system used by most FM radio stations to provide listeners with various kinds of information—the name of the station and the kind of show they're broadcasting, for example.

One feature of RDS is that you can search by type of program. For example, you can search for a station that's broadcasting a show with the program type, **JAZZ**.

You can search the following program types:

- NEWS** – News  
**AFFAIRS** – Current Affairs  
**INFO** – General Information  
**SPORT** – Sport  
**EDUCATE** – Educational  
**DRAMA** – Radio plays, etc.  
**CULTURE** – National or regional culture, theater, etc.  
**SCIENCE** – Science and technology  
**VARIED** – Usually talk-based material, such as quiz shows or interviews.  
**POP M** – Pop music  
**ROCK M** – Rock music  
**EASY M** – Easy listening  
**LIGHT M** – 'Light' classical music  
**CLASSICS** – 'Serious' classical music  
**OTHER M** – Music not fitting above categories  
**WEATHER** – Weather reports  
**FINANCE** – Stock market reports, commerce, trading, etc.  
**CHILDREN** – Programs for children
- SOCIAL** – Social affairs  
**RELIGION** – Programs concerning religion  
**PHONE IN** – Public expressing their views by Phone  
**TRAVEL** – Holiday-type travel rather than traffic announcements  
**LEISURE** – Leisure interests and hobbies  
**JAZZ** – Jazz  
**COUNTRY** – Country music  
**NATION M** – Popular music in a language other than English  
**OLDIES** – Popular music from the '50s and '60s  
**FOLK M** – Folk music  
**DOCUMENT** – Documentary  
**TEST** – Broadcasting when testing emergency broadcast equipment or receivers.  
**ALARM** – Emergency announcement made under exceptional circumstances to give warning of events causing danger of a general nature.

### **Searching for RDS programs**

You can search a program type listed above.

- 1 Press **TUNER** on the remote control.

RDS is only possible in the FM.

- 2 Press **RDS PTY** on the remote control.

"SELECT" will appear for about 6 seconds.

- 3 Press **←/→** to select the program type you want to hear.

Each time the button is pressed, the program type will appear. If the button is held down, the program type will appear continuously.

- 4 Whilst the selected program type is displayed (within 6 seconds), Press **RDS PTY** again.

After the selected program type has been lit for 2 seconds, "SEARCH" will appear, and the search operation will start.

#### **Note**

- If the display has stopped flashing, start again from step 2. If the unit finds a desired program type, the corresponding channel number will lit for about 8 seconds, and then the station name will remain it.
- If you want to listen to the same program type of another station, press the **RDS PTY** whilst the channel number or station name is flashing. The unit will look for the next station.

- If no station can be found, "NO FOUND" will appear for 4 seconds.

## Information provided by RDS

Each time the **RDS DISPLAY** is pressed, the display will switch as follows:

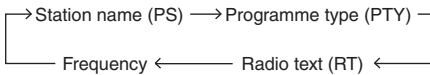
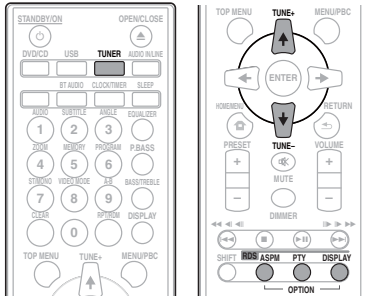

When tuning in to a station other than an RDS station or to an RDS station which sends weak signal, the display will change in the following order:



## Using the Auto Station program Memory (ASPM)

Whilst in the ASPM operation mode, the tuner will automatically search for new RDS stations. Up to 30 stations can be stored.

If you have already stored some stations in memory, the number of new stations you can store will be less.

- 1 Press **TUNER** on the remote control.
- 2 Press and hold down **RDS ASPM** on the remote control.

After "ASPM" has flashed for about 4 seconds, scanning will start (87.5 - 108 MHz).

After scanning, the number of stations stored in memory will be displayed for 4 seconds, and then "END" will appear for 4 seconds.

### To stop the ASPM operation before it is complete:

Press **■** whilst it is scanning for stations. The stations which are already stored in memory will be kept there.

### Note

- If the same station is broadcasting on different frequencies, the strongest frequency will be stored in memory.
- Any station which has the same frequency as the one stored in memory will not be stored.
- If 30 stations have already been stored in memory, the scan will be aborted. If you want to redo the ASPM operation, erase the preset memory.
- If no station have been stored in memory, "END" will appear for about 4 seconds.
- If the RDS signals are very weak, station names may not be stored in memory.
- The same station name can be stored in different channels.
- In a certain area or during certain time periods, the station names may temporarily be different.

## Notes for RDS operation

If any of the following events occur, it does not mean that the unit is faulty:

- "PS", "No PS" and a station name appear alternately, and properly.
- If a particular station is not broadcasting properly or a station is conducting tests, the RDS reception function may not work properly.
- When you receive an RDS station whose signal is too weak, information like the station name may not be displayed.
- "No PS", "No PYT" or "No RT" will flash for about 5 seconds, and then the frequency will be displayed.

## Notes for radio text:

- The first 8 characters of the radio text will appear and then they will scroll across the display.
- If you tune in to an RDS station which is not broadcasting any radio text, "No RT" will be displayed when you switch to the radio text position.
- Whilst radio text data is received or when the text contents change, "RT" will be displayed.

## Chapter 9:

## Other connections

**⚠ CAUTION**

- Before making or changing the connections, switch off the power and disconnect the power cord from the AC outlet.

**Connecting auxiliary components**

Connect the front panel **AUDIO IN** mini-plug jack to your auxiliary playback component.

- This method can be used to play music on this unit from iPods/iPhones/iPads that do not support use of the iPod/iPhone connector and USB terminal.

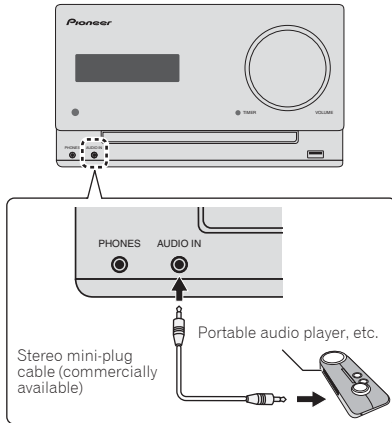
**1 Press AUDIO IN as the input source.**

When **AUDIO IN** is selected, "AUDIO IN" is displayed on the main display.

**Note**

- If the **AUDIO IN** mini-plug jack is connected to auxiliary phones jack, the volume of the unit will be adjusted by the volume on the playback component. If the sound is distorted after you lower the volume of the unit, try lowering the volume on the auxiliary playback component.

Connect the rear panel **LINE IN** audio jacks to your auxiliary playback component.

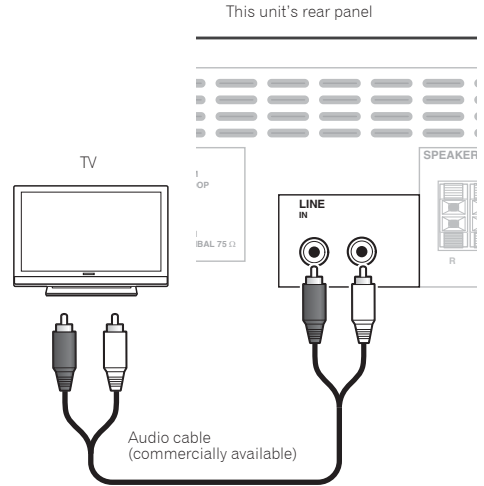
**1 Press LINE as the input source.**

When **LINE** is selected, "LINE" is displayed on the main display.

## Chapter 10:

# Bluetooth® Audio playback

## Music playback using Bluetooth wireless technology

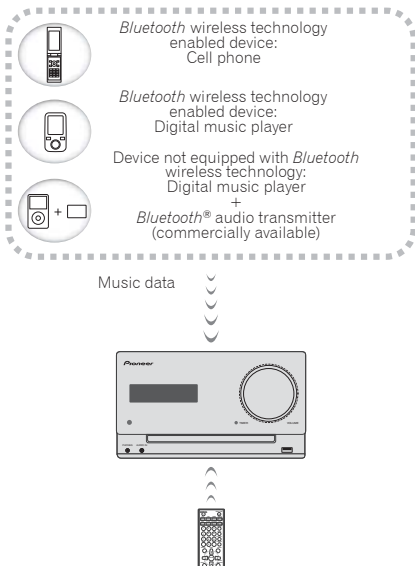

The unit is capable of playing back music stored on *Bluetooth* capable devices (cell phones, digital music players etc.) wirelessly. You can also use a *Bluetooth* audio transmitter (sold separately) to enjoy music from devices that do not have *Bluetooth* functionality. Please refer to the user's manual for your *Bluetooth* capable device for more details.

### Note

- The *Bluetooth*® word mark and logos are registered trademarks owned by Bluetooth SIG, Inc. and any use of such marks by PIONEER CORPORATION is under license. Other trademarks and trade names are those of their respective owners.
- The *Bluetooth* wireless technology enabled device must support A2DP profiles.
- Pioneer does not guarantee proper connection and operation of this unit with all *Bluetooth* wireless technology enabled devices.

## Remote control operation

The remote control supplied with this unit allows you to play and stop media, and perform other operations.

### Note

- The *Bluetooth* wireless technology enabled device must support AVRCP profiles.
- Remote control operations cannot be guaranteed for all *Bluetooth* wireless technology enabled devices.

## Pairing with the unit (Initial registration)

In order for the unit to playback music stored on a *Bluetooth* capable device, pairing must first be performed. Pairing should be performed when first using the unit with the *Bluetooth* capable device, or when the pairing data on the device has been erased for any reason.

Pairing is a step required to allow communication using *Bluetooth* wireless technology to be carried out.

- Pairing is only performed the first time that you use the unit and the *Bluetooth* capable device together.
- In order to allow communication using *Bluetooth* wireless technology to take place, pairing must be performed on both the unit and the *Bluetooth* capable device.
- After pressing the **BT AUDIO** and switching to **BT AUDIO** input, perform the pairing procedure on the *Bluetooth* capable device. If pairing has been performed correctly, you will not need to perform the pairing procedures for the unit as shown below.

Please refer to the user's manual for your *Bluetooth* capable device for more details.

**1 Press the  $\odot$  STANDBY/ON and turn the power to the unit on.**

**2 Press the BT AUDIO.**

The unit switches to **BT AUDIO** and "PAIRING" will be displayed.

**3 Turn on the power to the Bluetooth capable device that you wish to pair with, and perform pairing procedure on it.**

**Note**

- This unit will be displayed as "X-CM32" or "X-CM42" on all *Bluetooth* capable devices that you have.

Pairing will start.

- Place the *Bluetooth* capable device close to the unit.
- Please refer to the user's manual for your *Bluetooth* capable device for details on when pairing can be performed and the procedures required for pairing.
- When PIN code entry is requested, enter "0000." (This unit does not accept any PIN code setting other than "0000.")

#### 4 Confirm on the *Bluetooth* capable device that pairing has been completed.

If pairing with the *Bluetooth* capable device has been completed correctly, the name of the *Bluetooth* capable device will be displayed on the front panel of the unit. (Only single-byte alphanumeric characters can be displayed. Any character that cannot be displayed will be indicated by a "\*".)

## Listen to music on the unit from a *Bluetooth* capable device

### 1 Press the BT AUDIO.

The unit will switch to **BT AUDIO** input.

### 2 A *Bluetooth* connection will be created between the *Bluetooth* capable device and the unit.

Procedures for connecting to the unit should be performed from the *Bluetooth* capable device.

- Please refer to the user's manual for your *Bluetooth* capable device for details of the connection procedures.

### 3 Playback music from the *Bluetooth* capable device.

**Note**

- When *Bluetooth* capable device is not connected and no operations have been performed for more than 20 minutes, the unit will automatically power off. In this case it is required that the Auto power off is switched to **ON**.
- Auto power off can be switched to **ON/OFF** (page 36).

## BT STANDBY

- The following can be done when the unit is on standby with the **BT STANDBY** switched **ON**.
- By selecting a *Bluetooth* capable device that already has a connection history (pairing has already been conducted) with this unit, this unit will automatically turn on with the **BT AUDIO** function.

### BT STANDBY settings

- Switch **ON/OFF** by long pressing the **INPUT** button located on the top of the unit for 3 seconds.
- When the power is ON, long press the **INPUT** button. This cannot be operated if the power is not on.
- The setting operation can only be performed by using the **INPUT** button on the unit. The setting cannot be performed using the remote control.

**Note**

- When the **BT STANDBY** is **ON**, "BT STANDBY ON" is displayed on the main display.
- When the **BT STANDBY** is **OFF**, "BT STANDBY OFF" is displayed on the main display.

### Connection while in BT STANDBY mode with *Bluetooth* capable device

When connection history (pairing has already been conducted) with a *Bluetooth* capable device exists for the unit during **BT STANDBY**, the unit can receive a connection request directly from the connection history.

The unit will start using the **BT AUDIO** function, and connect with a *Bluetooth* capable device.

Even devices that have already been paired with this unit will not connect during **BT STANDBY** in the following cases.

In such cases, delete pairing history from the *Bluetooth* wireless technology device and perform pairing again.

- Up to 8 pairing history can be recorded with this unit. If connecting to a *Bluetooth* wireless technology device over 8 units, the oldest pairing history will be deleted.
- If the settings are reset to the factory setting, all pairing history will be deleted.

## Radio wave caution

This unit uses a 2.4 GHz radio wave frequency, which is a band used by other wireless systems (see list below). To prevent noise or interrupted communication, do not use this unit nearby such devices, or make sure these devices are switched off during use.

- Cordless phones
- Cordless facsimiles
- Microwave ovens
- Wireless LAN devices (IEEE802.11b/g)
- Wireless AV equipment
- Wireless controllers for game systems
- Microwave-based health aids
- Some baby monitors

Other, less common, equipment that may operate on the same frequency:

- Anti-theft systems
- Amateur radio stations (HAM)
- Warehouse logistic management systems
- Discrimination systems for train or emergency vehicles



### Note

- In the event noise appears in your television image, there is the possibility that a *Bluetooth* wireless technology enabled device or this unit (including products supported by this unit) are causing signal interference with the antenna input connector of your television, video, satellite tuner, etc. In this event, increase the distance between the antenna input connector and the *Bluetooth* wireless technology enabled device or this unit (including products supported by this unit).
- If there is something obstructing the path between this unit (including devices supported by this unit) and the device equipped with *Bluetooth* wireless technology (such as a metal door, concrete wall, or insulation containing tinfoil), you may need to change the location of your system to prevent signal noise and interruptions.

## Scope of operation

Use of this unit is limited to home use. (Transmission distances may be reduced depending on communication environment).

In the following locations, poor condition or inability to receive radio waves may cause the audio to be interrupted or stopped:

- In reinforced concrete buildings or steel framed or iron-framed buildings.
- Near large metallic furniture.
- In a crowd of people or near a building or obstacle.
- In a location exposed to the magnetic field, static electricity or radio wave interference from radio communication equipment using the same frequency band (2.4 GHz) as this unit, such as a 2.4 GHz wireless LAN device (IEEE802.11b/g) or microwave oven.

- If you live in a heavily populated residential area (apartment, townhouse, etc.) and if your neighbor's microwave is placed near your system, you may experience radio wave interference. If this occurs, move your unit to a different place. When the microwave is not in use, there will be no radio wave interference.

## Radio wave reflections

The radio waves received by this unit include the radio wave coming directly from the device equipped with *Bluetooth* wireless technology (direct wave) and waves coming from various directions due to reflections by walls, furniture and building (reflected waves). The reflected waves (due to obstacles and reflecting objects) further produce a variety of reflected waves as well as variation in reception condition depending on locations. If the audio cannot be received properly due to this phenomenon, try moving the location of the device equipped with *Bluetooth* wireless technology a little. Also note that audio may be interrupted due to the reflected waves when a person crosses or approaches the space between this unit and the device equipped with *Bluetooth* wireless technology.

## Precautions regarding connections to products supported by this unit

- Complete connections for all devices supported by this unit, including all audio cords and power cables before connecting them to this unit.
- After completing connections to this unit, check the audio and power cables to confirm that they not twisted together.
- When disconnecting this unit, confirm that you have sufficient working space in the surrounding area.
- When changing connections of audio or other cables for products supported by this unit, confirm that you have sufficient working space in the surrounding area.

## Chapter 11:

## Additional information

## Troubleshooting

Incorrect operations are often mistaken for trouble and malfunctions. If you think that there is something wrong with this component, check the points below. Sometimes the trouble may lie in another component. Investigate the other components and electrical appliances being used. If the trouble cannot be rectified even after exercising the checks listed below, ask your nearest Pioneer authorized service center or your dealer to carry out repair work.

- If the unit does not operate normally due to external effects such as static electricity disconnect the power plug from the outlet and insert again to return to normal operating conditions.

## General problem

Problem	Check	Remedy
Settings you have made have been cleared.	Was the power cord unplugged?	When power cord is unplugged, the settings you have made is cleared. Please set the clock again. If you do not want to clear the settings, do not unplug the power cord.
Difference in volume between CDs, MP3, WMA, iPod/iPhone/iPad, Tuner, AUDIO IN and LINE.	This is not a problem with this unit.	The volume may sound differently depending on the input source and recording format.
This unit cannot be operated with the remote control.	Are you operating from far away?	Operate within 7 m, 30° of the remote sensor on the front panel (page 5).
	Is the remote control sensor exposed to direct sunlight or strong artificial light from a fluorescent bulb, etc.?	The remote control signals may not be received properly if the remote control sensor is exposed to direct sunlight or strong artificial light from a fluorescent bulb, etc.
	Are the batteries dead?	Replace the batteries (page 5).
Disc cannot be played or disc is ejected automatically.	Is the disc scratched?	Scratched discs may not play.
	Is the disc dirty?	Wipe the dirt off the disc (page 36).
	Is this unit placed in a humid location?	There could be condensation inside. Wait a while for the condensation to evaporate. Do not place this unit near an air-conditioner, etc. (page 35).
Folder or file names are not recognized.	Have you exceeded the maximum number of folder or file names this unit can recognize?	Up to 255 folders can be recognized on one disc. Up to 999 files can be recognized within one folder. Depending on the folder structure, however, this unit may not be able to recognize certain folders or files.
The unit turns off automatically.		If no play back and no operation has done for 20 minutes or more, the unit turns off automatically. In this case it is required that the Auto power off is switched to <b>ON</b> (page 36).



## When a USB storage device is connected

Problem	Check	Remedy
USB storage device is not recognized.	Is the USB storage device properly connected?	Connect the device securely (all the way in).
	Is the USB storage device connected via a USB hub?	This unit does not support USB hubs. Connect the USB storage device directly. This unit only supports USB mass storage class devices. This unit supports portable flash memory and digital audio playback devices. Only the FAT16 and FAT32 file systems are supported. Other file systems (exFAT, NTFS, HFS etc.) are not supported. This device does not support the use of external hard disc drives.
File cannot be played.	This is not a problem with this unit.	Turn the power off then back on. Some USB storage devices may not be recognized properly.
	Is the file copyright-protected (by DRM)?	Copyright-protected files cannot be played.
Folder or file names are not displayed or are not properly displayed.	This is not a problem with this unit.	Files stored on a computer cannot be played. It may not be possible to play some files.
	Do the folder or file names contain more than 30 characters?	The maximum number of characters displayable for the folder and file names is 30.
Folder or file names are not displayed in alphabetical order.	This is not a problem with this unit.	The order of the folder and file names displayed depends on the order in which the folders or files were recorded on the USB storage device.
Much time is required to recognize the USB storage device.	What is the USB storage devices capacity?	Some time may be required to load the data when large capacity USB storage devices are connected (this could take several minutes).
Power is not supplied to the USB storage device.	Is "AUTH ERR" displayed on the front panel display? No power is supplied if the power consumption is too high.	Turn the power off then back on.
		Turn the power off, then disconnect and reconnect the USB storage device. Press <b>INPUT</b> to switch to the other mode, then switch again to the USB mode.

## When an iPod/iPhone/iPad is connected

Problem	Remedy
Can't operate the iPod/iPhone/iPad by the remote control.	Make sure the iPod/iPhone/iPad is connected correctly (page 17).
Can't operate the iPod/iPhone/iPad.	Make sure the iPod/iPhone/iPad is connected correctly (page 17). If the iPod/iPhone/iPad is experiencing a hangup, try resetting the iPod/iPhone/iPad, and reconnect it to the unit.

## When the *Bluetooth* wireless technology device is connected or operated

Problem	Remedy
<p>The <i>Bluetooth</i> wireless technology device cannot be connected or operated.</p> <p>Sound from the <i>Bluetooth</i> wireless technology device is not emitted or the sound is interrupted.</p>	<p>Check that no object that emits electromagnetic waves in the 2.4 GHz band (microwave oven, wireless LAN device or <i>Bluetooth</i> wireless technology apparatus) is near the unit. If such an object is near the unit, set the unit far from it. Or, stop using the object emitting the electromagnetic waves.</p>
	<p>Check that the <i>Bluetooth</i> wireless technology device is not too far from the unit and that obstructions are not set between the <i>Bluetooth</i> wireless technology device and the unit. Set the <i>Bluetooth</i> wireless technology device and the unit so that the distance between them is less than about 10 m* and no obstructions exist between them.</p>
	<p>* The distance given is to be used as a rough guide. The actual allowable distance between devices may vary depending on conditions in the surrounding environment.</p>
	<p>The <i>Bluetooth</i> wireless technology device may not be set to the communication mode supporting the <i>Bluetooth</i> wireless technology. Check the setting of the <i>Bluetooth</i> wireless technology device.</p>

## Playable discs and formats

<b>Audio CD</b>	<ul style="list-style-type: none"> <li>Commercially available audio CDs</li> <li>CD-R/-RW/-ROM discs containing music recorded in the CD-DA format</li> </ul>
<b>WMA</b>	WMA files recorded on CD-R/-RW/-ROM discs or USB storage devices
<b>MP3</b>	MP3 files recorded on CD-R/-RW/-ROM discs or USB storage devices

- **Only the discs that have been finalized can be played.**
- Discs recorded in packet write mode (UDF format) are not compatible with this unit.
- Corporation and product names mentioned herein are trademarks or registered trademarks of the respective corporations.
- Only discs recorded in ISO9660 Level 1, Level 2 and Joliet can be played.
- Files protected by DRM (Digital Rights Management) cannot be played.

### Note

- This unit does not support multisession discs or multiborder recording.
- Multisession/multiborder recording is a method in which data is recorded on a single disc in two or more sessions/borders. A "session" or "border" is one recording unit, consisting of a complete set of data from lead-in to lead-out.

### **Regarding copy protected CDs**

This unit is designed to conform to the specifications of the audio CD format. This unit does not support the playback or function of discs that do not conform to these specifications.

### **Supported audio file formats**

This unit does not support lossless encoding.

## Cautions on use

### When moving this unit

When moving this unit, be sure to first check that there is no disc loaded and disconnect the iPod/iPhone/iPad. Then press **⏻** **STANDBY/ON**, wait for "STANDBY" disappears on main display to turn off, then unplug the power cord. Damage may occur if the unit is transported or moved with a disc inserted, or when another device is connected to the iPod/iPhone/iPad connector port, USB terminal, or AUDIO IN mini-plug jack.

### Place of installation

- Choose a stable place near the TV or stereo system being used with this unit.
- Do not place this unit on top of a TV or color monitor. Also install it away from cassette decks and other devices easily affected by magnetic forces.

### Avoid the following locations:

- Places exposed to direct sunlight
- Humid or poorly ventilated places
- Extremely hot places
- Places exposed to vibrations
- Places in which there is much dust or cigarette smoke
- Places exposed to soot, steam or heat (kitchens, etc.)

### Do not place objects on this unit

Do not place any objects on top of this unit.

### Do not obstruct the ventilation holes.

Do not use this unit on shaggy rugs, beds, sofas, etc., or wrapped in cloth, etc. Doing so will prevent the heat from dispersing, leading to damage.

### Do not expose to heat.

Do not place this unit on top of an amplifier or other component that generates heat. When rack mounting it, to avoid the heat given off by the amplifier or other audio component, place it on a shelf below the amplifier.

- Turn off the unit's power when not using it.
- Depending on signal conditions, striped patterns may appear on a TV screen and noise may enter the sound of radio broadcasts when the unit's power is on. If this happens, turn the unit's power off.

## About condensation

If this unit is moved suddenly from a cold place into a warm room (in winter, for example) or if the temperature in the room in which this unit is installed rises suddenly due to heater operation, etc., water droplets (condensation) may form inside (on operating parts and the lens). When condensation is present, this unit will not operate properly and playback is not possible. Let this unit stand at room temperature for 1 or 2 hours with the power turned on (the time depends on the extent of condensation). The water droplets will dissipate and playback will become possible. Condensation can also occur in the summer if this unit is directly exposed to the air flow from an air-conditioner. If this happens, move this unit to a different place.

## Cleaning the product

- Unplug the power cord from the power outlet when cleaning this unit.
- Clean this unit using a soft cloth. For tough dirt, apply some neutral detergent diluted in 5 to 6 parts water to a soft cloth, wring out thoroughly, wipe off the dirt, then wipe again with a soft, dry cloth.
- Alcohol, thinner, benzene, insecticides, etc., could cause the print or paint to peel off. Also, leaving rubber or vinyl products in contact with this unit for long periods of time could mar the cabinet.
- When using chemical-impregnated wipes, etc., read the cautions included with the wipes carefully.

## Cleaning the lens

This unit's lens should not become dirty in normal use, but if for some reason it should malfunction due to dust or dirt, consult your nearest Pioneer authorized service center. Although lens cleaners for players are commercially available, we advise against using them since some may damage the lens.

## Handling discs

### Storing

- Always place discs in their cases and store them vertically, avoiding hot, humid places, places exposed to direct sunlight and extremely cold places.
- Be sure to read the cautions included with the disc.

### Cleaning discs

- Discs may not play if there are fingerprints or dust on them. In this case, use a cleaning cloth, etc., to gently wipe the disc from the inside towards the outside. Do not use dirty cleaning cloths.



- Do not use benzene, thinner or other volatile chemicals. Also do not use record spray or antistatic agents.
- For tough dirt, apply some water to a soft cloth, wring out thoroughly, wipe off the dirt, then wipe off the moisture with a dry cloth.
- Do not use damaged (cracked or warped) discs.
- Do not let the signal surface of discs get scratched or dirty.
- Do not attach pieces of paper or stickers to discs. Doing so could warp discs, making it impossible to play them. Also note that rental discs often have labels attached to them, and the label's glue may have oozed out. Check that there is no glue around the edges of such labels before using rented discs.

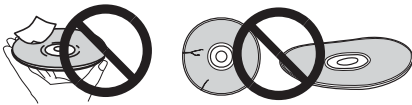

### About specially shaped discs

Specially shaped discs (heart-shaped, hexagonal, etc.) cannot be played on this unit. Do not attempt to play such discs, as they could damage this unit.



## About iPod/iPhone/iPad

Made for



iPod



iPhone



iPad

"Made for iPod" and "Made for iPhone" and "Made for iPad" mean that an electronic accessory has been designed to connect specifically to iPod, iPhone, or iPad, respectively, and has been certified by the developer to meet Apple performance standards. Apple is not responsible for the operation of this device or its compliance with safety and regulatory standards. Please note that the use of this accessory with iPod, iPhone or iPad may affect wireless performance.

*iPad, iPhone, iPod, iPod nano and iPod touch are trademarks of Apple Inc., registered in the U.S. and other countries.*

*Lightning is a trademark of Apple Inc.*

## Auto power off setting

Long press the **■** on the unit for 3 seconds to switch auto power off setting **ON/OFF**.

- The operation can be conducted using only the **■** on the unit.
- No need to set this using the remote control.
- Initial setting is set to **ON**.

### Note

- When the auto power off is set to **ON**, "APD ON" will be displayed on the main display.
- When the auto power off is set to **OFF**, "APD OFF" will be displayed on the main display.

## Restoring all the settings to the defaults

Use the steps below to restore the all settings to their defaults.

- 1 Press **⏻** **STANDBY/ON** to turn the power on.
- 2 Press **CD** on the remote control or **INPUT** repeatedly on the main unit to select **CD** input.
- 3 Press **▲** **OPEN/CLOSE** to open the disc tray.
- 4 Press **⏻** **STANDBY/ON** on the unit for **3 seconds while pressing ■**.
  - "DEFAULT" is displayed while the settings are being restored. Power is turned off.
  - No need to set this using the remote control.

## Specifications

### • Amplifier section

RMS Power Output: . . . . . 15 W + 15 W  
(1 kHz, 10 %, T.H.D., 8 Ω)

### • Tuner section

Frequency Range (FM) . . . . . 87.5 MHz to 108 MHz  
Antenna Input (FM) . . . . . 75 Ω unbalanced  
Frequency Range (AM) . . . . . 522 kHz to 1620 kHz  
Antenna (AM) . . . . . Loop antenna

### • Bluetooth

Version . . . . . Bluetooth Specification Ver. 3.0  
Output . . . . . Bluetooth Specification Class 2  
Estimated line-of-sight transmission distance\*  
. . . . . About 10 m  
Frequency range . . . . . 2.4 GHz  
Modulation  
. . . . . FH-SS (Frequency Hopping Spread Spectrum)  
Supported Bluetooth profiles . . . . . A2DP, AVRCP  
Supported Codec . . . . . SBC (Subband Codec)  
Supported contents protection . . . . . SCMS-T

\* The line-of-sight transmission distance is an estimate.  
Actual transmission distances supported may differ  
depending on surrounding conditions.

### • Miscellaneous

iPod/iPhone connector port . . . . . 5 V, 1 A  
USB terminal . . . . . 5 V, 2.1 A  
Power source . . . . . AC 220 V to 240 V, 50 Hz/60 Hz  
Power consumption  
Power on (X-CM32BT) . . . . . 30 W  
Power on (X-CM42BT) . . . . . 37 W  
Power stand-by . . . . . 0.5 W or less  
Power stand-by (BT STANDBY ON) . . . . . 0.5 W or less  
Dimensions . . . . . 200 mm (W) x 123 mm (H) x 257 mm (D)  
Weight (without package) . . . . . 2.0 kg

### • Speaker

Enclosure . . . . . Bass-reflex, book-shelf type  
(Magnetically shielded)  
Configuration . . . . . 2-way  
Tweeter . . . . . 5 cm cone  
Woofers . . . . . 9.4 cm cone  
Maximum input power . . . . . 15 W  
Impedance . . . . . 8 Ω  
Dimensions . . . . . 121 mm (W) x 201 mm (H) x 235 mm (D)  
Weight . . . . . 2.0 kg/each

### • Accessories

Remote control . . . . . 1  
AAA batteries (R03) . . . . . 2  
AM antenna cable . . . . . 1  
FM wire antenna . . . . . 1  
Non-skid pads . . . . . 8  
Power cord  
Speaker wire  
iPhone/iPad stand  
Warranty card  
Operating instructions (This document)

### Note

- The specifications are applicable when the power supply is 230 V.
- Specifications and the design are subject to possible modifications without notice, due to improvements.
- *iOS* is a trademark on which Cisco holds the trademark right in the US and certain other countries.

© 2014 PIONEER HOME ELECTRONICS CORPORATION.  
All rights reserved.

## ATTENTION

POUR ÉVITER TOUT RISQUE D'ÉLECTROCUTION, NE PAS ENLEVER LE COUVERCLE (NI LE PANNEAU ARRIÈRE). AUCUNE PIÈCE RÉPARABLE PAR L'UTILISATEUR NE SE TROUVE À L'INTÉRIEUR. CONFIER TOUT ENTRETIEN À UN PERSONNEL QUALIFIÉ UNIQUEMENT.

D3-4-2-1-1\_B1\_Fr

## AVERTISSEMENT

Cet appareil n'est pas étanche. Pour éviter les risques d'incendie et de décharge électrique, ne placez près de lui un récipient rempli d'eau, tel qu'un vase ou un pot de fleurs, et ne l'exposez pas à des gouttes d'eau, des éclaboussures, de la pluie ou de l'humidité.

D3-4-2-1-3\_A1\_Fr

## AVERTISSEMENT

Pour éviter les risques d'incendie, ne placez aucune flamme nue (telle qu'une bougie allumée) sur l'appareil.

D3-4-2-1-7a\_A1\_Fr

## PRÉCAUTION DE VENTILATION

Lors de l'installation de l'appareil, veillez à laisser un espace suffisant autour de ses parois de manière à améliorer la dissipation de chaleur (au moins 25 cm sur le dessus, 15 cm à l'arrière et 5 cm de chaque côté).

## AVERTISSEMENT

Les fentes et ouvertures du coffret sont prévues pour la ventilation, pour assurer un fonctionnement stable de l'appareil et pour éviter sa surchauffe. Pour éviter les risques d'incendie, ne bouchez jamais les ouvertures et ne les recouvrez pas d'objets, tels que journaux, nappes ou rideaux, et n'utilisez pas l'appareil posé sur un tapis épais ou un lit.

D3-4-2-1-7b\*\_A1\_Fr

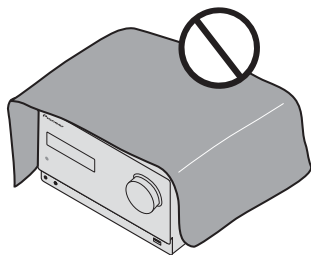

## Milieu de fonctionnement

Température et humidité du milieu de fonctionnement : De +5 °C à +35 °C (de +41 °F à +95 °F) ; Humidité relative inférieure à 85 % (orifices de ventilation non obstrués)

N'installez pas l'appareil dans un endroit mal ventilé ou un lieu soumis à une forte humidité ou en plein soleil (ou à une forte lumière artificielle).

D3-4-2-1-7c\*\_A1\_Fr

## ATTENTION

L'interrupteur **ON** **STANDBY/ON** de cet appareil ne coupe pas complètement celui-ci de sa prise secteur. Comme le cordon d'alimentation fait office de dispositif de déconnexion du secteur, il devra être débranché au niveau de la prise secteur pour que l'appareil soit complètement hors tension. Par conséquent, veillez à installer l'appareil de telle manière que son cordon d'alimentation puisse être facilement débranché de la prise secteur en cas d'accident. Pour éviter tout risque d'incendie, le cordon d'alimentation sera débranché au niveau de la prise secteur si vous prévoyez une période prolongée de non utilisation (par exemple avant un départ en vacances).

D3-4-2-2a\*\_A1\_Fr

## ATTENTION

Cet appareil est un produit laser de Classe 1, classé selon l'article IEC 60825-1:2007 relatif à la Sécurité des produits laser.

APPAREIL À LASER DE CLASSE 1

D58-5-2-2a\_A2\_Fr

Ce produit est destiné à une utilisation domestique générale. Toute panne due à une utilisation autre qu'à des fins privées (comme une utilisation à des fins commerciales dans un restaurant, dans un autocar ou sur un bateau) et qui nécessite une réparation sera aux frais du client, même pendant la période de garantie.

K041\_A1\_Fr

## NOTE IMPORTANTE SUR LE CÂBLE D'ALIMENTATION

Tenir le câble d'alimentation par la fiche. Ne pas débrancher la prise en tirant sur le câble et ne pas toucher le câble avec les mains mouillées. Cela risque de provoquer un court-circuit ou un choc électrique. Ne pas poser l'appareil ou un meuble sur le câble. Ne pas pincer le câble. Ne pas faire de noeud avec le câble ou l'attacher à d'autres câbles. Les câbles d'alimentation doivent être posés de façon à ne pas être écrasés. Un câble abîmé peut provoquer un risque d'incendie ou un choc électrique. Vérifier le câble d'alimentation de temps en temps. Contacter le service après-vente PIONEER le plus proche ou le revendeur pour un remplacement.

S002\*\_A1\_Fr

## Information à destination des utilisateurs sur la collecte et l'élimination des équipements et batteries usagés

(Marquage pour les équipements)



Ces symboles qui figurent sur les produits, les emballages et/ou les documents d'accompagnement signifient que les équipements électriques et électroniques et batteries usagés ne doivent pas être jetés avec les déchets ménagers et font l'objet d'une collecte sélective.

Pour assurer l'enlèvement et le traitement appropriés des produits et batteries usagés, merci de les retourner dans les points de collecte sélective habilités conformément à la législation locale en vigueur.

(Exemples de marquage pour les batteries)



En respectant les circuits de collecte sélective mis en place pour ces produits, vous contribuerez à économiser des ressources précieuses et à prévenir les impacts négatifs éventuels sur la santé humaine et l'environnement qui pourraient résulter d'une mauvaise gestion des déchets.

Pour plus d'information sur la collecte et le traitement des produits et batteries usagés, veuillez contacter votre municipalité, votre service de gestion des déchets ou le point de vente chez qui vous avez acheté ces produits.

**Ces symboles ne sont valables que dans les pays de l'Union Européenne.**

**Pour les pays n'appartenant pas à l'Union Européenne :**

Si vous souhaitez jeter ces articles, veuillez contacter les autorités ou revendeurs locaux pour connaître les méthodes d'élimination appropriées.

K058a\_A1\_Fr

### Précaution concernant les ondes radio

Cet appareil utilise comme onde radio une fréquence de 2,4 GHz, c'est-à-dire une bande utilisée par d'autres systèmes sans fil (Fours à micro-ondes, téléphones sans fil, etc.).

Si des parasites apparaissent sur les images télévisées, il est possible que cet appareil (y compris ceux qu'il prend en charge) provoquent des interférences sur le connecteur d'entrée de votre téléviseur, les images vidéo, le tuner satellite, etc.

Dans ce cas, augmentez la distance entre la prise d'entrée d'antenne et cet appareil (y compris les produits pris en charge par cet appareil).

- Pioneer n'est pas responsable d'un mauvais fonctionnement du produit Pioneer compatible due à une erreur/défaillance de la connexion réseau et/ou de l'appareil raccordé. Veuillez contacter votre fournisseur de service Internet ou le fabricant du périphérique du réseau.
- Un abonnement payant auprès d'un fournisseur d'accès Internet est nécessaire pour utiliser Internet.

### AVERTISSEMENT

Rangez les petites pièces hors de portée des petits enfants. En cas d'ingestion accidentelle, consultez immédiatement un médecin.

Nous vous remercions d'avoir acheté ce produit Pioneer.

Veillez lire attentivement ce mode d'emploi de manière à pouvoir utiliser votre modèle correctement. Lorsque vous avez terminé, rangez ces instructions en lieu sûr afin de pouvoir vous y référer à l'avenir.

# Table des matières

## 01 Préparatifs

Contenu de l'emballage	5
Mise en place des piles dans la télécommande	5
Utilisation de la télécommande	5

## 02 Les organes et leurs fonctions

Télécommande	6
Enceintes Acoustiques	7
Démontage et remontage de la grille de protection avant	7
Fixation des coussinets antidérapants	8
Rotation de l'insigne d'enceinte	8
Panneau avant	9
Panneau supérieur	10

## 03 Connexions

Raccordement des enceintes	11
Raccordement des antennes	12
Utilisation des antennes externes	12
Branchement	12

## 04 Pour commencer

Pour allumer l'appareil	13
Réglage de l'horloge	13
Commandes générales	13
Fonction d'entrée	13
Contrôle de la luminosité de l'affichage	13
Réglage automatique du volume initial	13
Commande de volume	13
Sourdisse	14
Commandes de son	14
Equalizer	14
Touche P.bass	14
Touche de réglage grave/aigu	14
Réglage de l'alarme de réveil	14
Rappel de l'alarme de réveil	15
Annulation de l'alarme de réveil	15
Utilisation du réveil	15
Utilisation du minuteur de mise en veille	15
Utilisation avec un casque	15

## 05 Lecture d'une source iPod/iPhone/iPad

Vérification des modèles d'iPod/iPhone/iPad pris en charge	16
Connexion de votre iPod/iPhone/iPad	16
Connexion d'un iPod/iPhone sur la station d'accueil de l'appareil (X-CM42BT uniquement)	17
Fermeture du couvercle de la station d'accueil pour iPod/iPhone (X-CM42BT uniquement)	17
Connexion d'un iPod/iPhone/iPad à l'aide du support fourni	17
Lecture à partir d'un iPod/iPhone	18
Lecture via un iPad	18

## 06 Lecture de disque

Lecture de disques ou de fichiers	19
Lecture avancée de disques MP3/WMA ou CD	20
Recherche directe de morceaux	20
Lecture répétée	20
Lecture aléatoire	20
Lecture des morceaux programmés (CD ou MP3/WMA)	21
À propos du téléchargement de fichiers MP3/WMA	21
Sur l'ordre de lecture des dossiers	21
Spécifiez le dossier de lecture souhaité	22
Sélection des informations affichées	22

## 07 Lecture USB

Lecture à partir d'un périphérique USB	23
Lecture répétée	23
Lecture aléatoire	24
Spécifiez le dossier de lecture souhaité	24
Sélection des informations affichées	24
Lecture dans l'ordre souhaité (Lecture programmée)	24

## 08 Utilisation du tuner

Écoute d'émissions de radio	25
Accord	25
Mémorisation des stations	25
Rappel d'une station mémorisée	26
Pour balayer les stations préréglées	26
Pour effacer toute la mémoire	26
Utilisation du système RDS (Radio Data System)	26
Présentation du système RDS	26
Recherche de programmes RDS	26
Informations données par RDS	27
Utilisation de la fonction de mémorisation automatique des stations de radio (ASPM)	27
Remarques au sujet du fonctionnement RDS	27

## 09 Autres raccordements

Connexion de composants auxiliaires	28
-------------------------------------	----

## 10 Lecture audio Bluetooth®

Lecture de musique par la technologie sans fil Bluetooth	29
Fonctionnement par télécommande	29
Association avec l'appareil (enregistrement initial)	29
Écouter de la musique sur l'appareil à partir d'un périphérique sans fil Bluetooth	30
BT STANDBY	30
Précaution concernant les ondes radio	31
Limite de fonctionnement	31
Réflexions des ondes radio	31
Précautions relatives aux connexions à des produits pris en compte par cet appareil	31

## 11 Informations supplémentaires

Guide de dépannage	32
Types de disque et formats de fichier lisibles	34
À propos des CD protégés contre la copie	34
Formats de fichiers audio pris en charge	34
Précautions d'utilisation	35
Lors d'un déplacement de l'appareil	35
Emplacement d'installation	35
Ne posez pas d'objets sur cet appareil	35
À propos de la condensation	35
Nettoyage de l'appareil	35
Nettoyage de la lentille	35
Manipulation d'un disque	36
Rangement	36
Nettoyage des disques	36
À propos des disques de forme particulière	36
À propos de l'iPod/iPhone/iPad	36
Configuration de la fonction de mise hors tension automatique	36
Rétablissement de tous les réglages à leur valeur par défaut	37
Spécifications	37



## Chapitre 1 :

## Préparatifs

## Contenu de l'emballage

Veillez vérifier que les accessoires suivants sont présents dans la boîte quand vous l'ouvrez.

- Télécommande
- Piles « AAA (R03) » x 2
- Cordon d'alimentation
- Câble d'enceinte x 2
- Câble d'antenne AM
- Antenne FM à fil
- Coussinets antidérapants x 8
- Support pour iPhone/iPad
- Carte de garantie
- Mode d'emploi (ce document)

## Mise en place des piles dans la télécommande

## 1 Ouvrez le couvercle arrière et insérez les piles comme sur l'illustration ci-dessous.

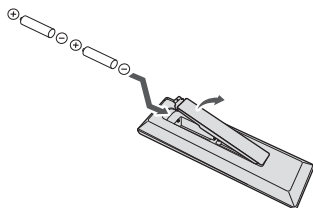

## 2 Refermez le couvercle arrière.

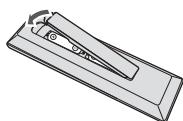

## ⚠ ATTENTION

- N'utilisez que les piles spécifiées à l'exclusion de toute autre. N'utilisez pas non plus une pile neuve avec une pile usée.
- Lors de l'insertion des piles, veillez à ne pas endommager les ressorts des bornes ⊖ de chaque pile. Les piles risqueraient de fuir ou de surchauffer.
- Lorsque vous insérez les piles dans la télécommande, orientez-les correctement, comme indiqué par les symboles de polarité (+ et ⊖).

- Ne chauffez pas les piles, ne les ouvrez pas et ne les jetez pas au feu ou dans l'eau.
- Les piles peuvent avoir des tensions différentes, même si elles ont une taille et une forme identiques. N'utilisez pas ensemble différents types de piles.
- Pour éviter toute fuite d'électrolyte, retirez les piles si vous prévoyez de ne pas utiliser la télécommande pendant un certain temps (1 mois ou plus). Si une pile devait suinter, essayez soigneusement l'intérieur du logement, puis insérez de nouvelles piles. Si l'électrolyte d'une pile devait couler et se répandre sur votre peau, nettoyez le liquide avec une grande quantité d'eau.
- Lorsque vous éliminez des piles / batteries usées, veuillez vous conformer aux normes gouvernementales ou aux règles des institutions publiques environnementales en vigueur dans votre pays ou région.

## ⚠ AVERTISSEMENT

- N'utilisez ni ne conservez les piles sous la lumière directe du soleil ou dans un endroit excessivement chaud, comme une voiture ou à proximité d'un appareil de chauffage. Les piles risqueraient de fuir, de surchauffer, d'exploser ou de s'enflammer. Leur durée de vie et/ou leur performance pourrait également être réduite.

## Utilisation de la télécommande

La télécommande a une portée d'environ 7 mètres avec un angle de 30° par rapport au capteur de télécommande.

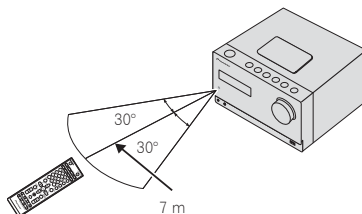

Gardez à l'esprit ce qui suit lorsque vous utilisez la télécommande :

- Assurez-vous de l'absence d'obstacles entre la télécommande et le capteur de l'appareil.
- La télécommande risque de ne pas fonctionner correctement si la lumière du soleil ou une lampe fluorescente puissante éclaire le capteur de l'appareil.
- Les télécommandes d'autres appareils peuvent interférer les unes sur les autres. Évitez d'utiliser des télécommandes, contrôlant d'autres équipements placés à proximité de cet appareil.
- Remplacez les piles lorsque vous constatez une diminution de la portée de fonctionnement de la télécommande.

## Chapitre 2 :

## Les organes et leurs fonctions

## Télécommande

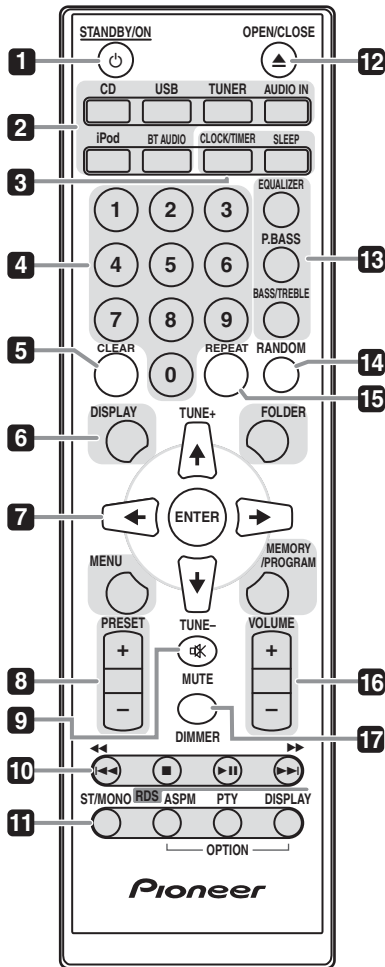
**1** **STANDBY/ON**

Cette touche permet d'allumer le récepteur et de le mettre en veille (page 19).

**2** **Touches de fonction d'entrée**

Pour sélectionner la source d'entrée de ce récepteur (page 19).

**iPod (X-CM42BT uniquement)**

Permet de basculer entre les commandes de l'iPod et celles du récepteur (page 16).

**BT AUDIO**

Pour configurer ou lire le fichier audio via le réseau Bluetooth (page 29).

**3** **Touches de commande du récepteur CLOCK/TIMER**

Pour le réglage de l'horloge, ainsi que pour la programmation et la vérification des minuteries (page 13).

**SLEEP**

Voir la section *Utilisation du minuteur de mise en veille* à la page 15.

**4** **Touches numériques (0 à 9)**

Ces touches permettent d'entrer des numéros (page 20).

**5** **CLEAR**

Pour effacer la programmation de lecture (page 21).

**6** **Touches de commande du récepteur DISPLAY**

Appuyez pour changer l'affichage des morceaux en cours de lecture à partir d'une source CD ou USB (page 22).

**FOLDER**

Pour sélectionner le dossier souhaité sur un disque MP3/WMA ou sur un périphérique de stockage de masse USB (page 21).

**MENU**

Pour accéder au menu.

**MEMORY/PROGRAM**

Pour mettre en mémoire ou programmer un disque MP3/WMA (page 21).

**7** **(TUNE +/-), ENTER**

Utilisez ces touches pour sélectionner les paramètres du système, basculer entre les modes et confirmer les actions.

La touche **TUNE +/-** permet de rechercher/parcourir les fréquences de station de radio (page 25).

## 8 Touches de commande de préreglage PRESET

Ces touches permettent de sélectionner des stations de radio préreglées (page 25).

## 9 MUTE

Permet de couper/restaurer le son (page 14).

## 10 Touches de commande de la fonction de lecture

Ces touches permettent de contrôler chacune des fonctions après avoir sélectionné la fonction désirée à l'aide des touches de fonctions d'entrée (page 19).

## 11 Touches de commande de préreglage Tuner ST/MONO

Pour commuter entre le mode audio stéréo et le mode mono (page 25).

### RDS ASPM

Pour effectuer une recherche automatique des stations de radio RDS (page 26).

### RDS PTY

Permet de rechercher des programmes de type RDS (page 26).

### RDS DISPLAY

Pour changer le mode d'affichage des informations RDS (page 26).

## 12 OPEN/CLOSE

Permet d'ouvrir ou de refermer le tiroir disque (page 19).

## 13 Touches de contrôle du son

Pour ajuster la qualité du son (page 14).

## 14 RANDOM

Pour utiliser le mode de lecture aléatoire à partir d'un CD, d'un iPod ou d'un périphérique USB (page 20).

## 15 REPEAT

Pour modifier les paramètres de lecture répétée à partir d'un CD, d'un iPod ou d'un périphérique USB (page 20).

## 16 Touches de commande de préreglage Volume

Pour ajuster le volume d'écoute (page 13).

## 17 DIMMER

Permet d'obscurcir ou d'éclaircir l'affichage. Quatre étapes sont nécessaires pour commander la luminosité (page 13).

## Enceintes Acoustiques

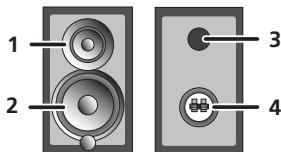

- 1 Aigu
- 2 Grave
- 3 Évent de baffle réflex
- 4 Bornes d'enceintes

### ⚠ Important

- La grille des enceintes est amovible.
- Vérifiez que rien ne vient en contact avec les membranes de haut-parleur lorsque vous retirez les grilles des enceintes.
- Chacune des deux enceintes peut être utilisée indifféremment comme enceinte droite ou gauche.

## Démontage et remontage de la grille de protection avant

La grille de protection avant de chaque enceinte est amovible. Procédez comme suit :

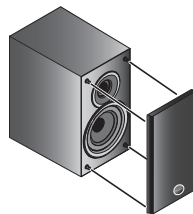

**1 Saisissez la grille par le bas et tirez-la doucement vers vous pour dégager la partie inférieure.**

**2 Ensuite, saisissez la grille par le haut et tirez-la doucement vers vous pour dégager la partie supérieure.**

Pour installer la grille, alignez les parties saillantes sur l'enceinte avec les parties en creux en haut et en bas de la grille et poussez sur la grille pour la fixer en place sur l'enceinte.

### Fixation des coussinets antidérapants

Installez les patins antidérapants sur la surface inférieure des enceintes.

#### Important

- Les enceintes sont normalement placées verticalement.

#### En cas d'installation verticale des enceintes

Si vous installez les enceintes verticalement, fixez les coussinets antidérapants sur la surface inférieure des enceintes.

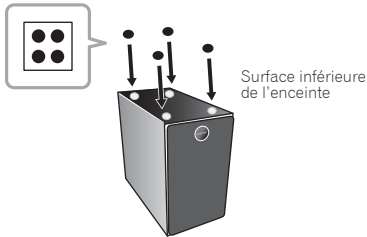

#### En cas d'installation horizontale des enceintes

Si vous installez les enceintes horizontalement, fixez les coussinets antidérapants sur ce qui deviendra la surface inférieure des enceintes.

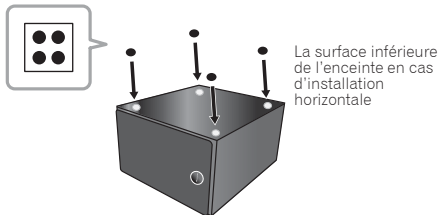

### Rotation de l'insigne d'enceinte

Il est possible de faire pivoter l'insigne placé sur la grille des enceintes. Procédez comme indiqué ci-après.

#### 1 Saisissez l'insigne (1), tirez (2) et tournez vers la gauche (3).

L'insigne pivotera.

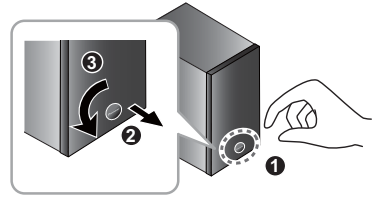

Dans le cas où la méthode ci-dessus ne permette pas de faire pivoter l'insigne, essayez les étapes 2 et 3 ci-après.

#### 2 Détachez la grille d'enceinte.

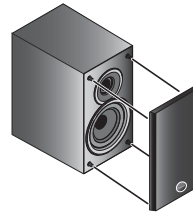

#### 3 À l'aide d'un tournevis cruciforme, faites tourner la vis située à l'arrière de la grille dans le sens des aiguilles d'une montre.



#### Important

- Ne faites pas tourner la vis dans le sens contraire des aiguilles d'une montre, car l'insigne pourrait tomber.

## Panneau avant

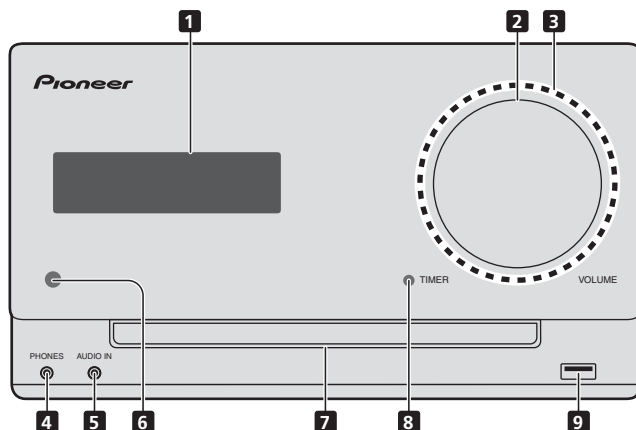

### 1 Afficheur principal

### 2 Commande de volume

Pour ajuster le volume d'écoute (page 13).

### 3 Éclairage du bouton de volume

S'allume quand l'appareil est sous tension.

### 4 Prise casque / écouteurs

Permet de raccorder un casque. Lorsque le casque est branché, les enceintes ne fournissent aucun son.

### 5 Prise AUDIO IN

Pour raccorder un équipement auxiliaire à l'aide d'un câble stéréo mini-jack (page 28).

### 6 Capteur de télécommande

Reçoit les signaux provenant de la télécommande.

### 7 Tiroir d'insertion du disque

Placez le disque côté étiquette vers le haut (page 19).

### 8 Témoin TIMER

S'allume lorsque l'appareil est en veille avec la fonction de minuterie activée.

### 9 Prise USB

Permet de raccorder votre périphérique de stockage de masse USB ou votre iPod/iPhone/iPad Apple pour l'utiliser comme source audio (page 23).

## Panneau supérieur

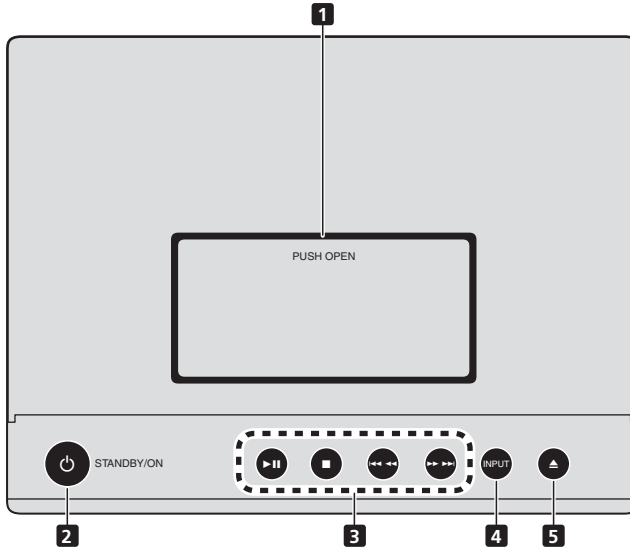

### 1 Prise de connexion iPod/iPhone (X-CM42BT uniquement)

Pour accéder à la station d'accueil pour iPod/iPhone, appuyez sur le cache au niveau de l'inscription PUSH OPEN (page 17).

### 2 STANDBY/ON

Cette touche permet d'allumer le récepteur et de le mettre en veille (page 19).

### 3 Touches de commande de la fonction de lecture

Ces touches permettent de sélectionner la piste ou le fichier à lire. Pour arrêter la lecture, Pour arrêter la lecture ou reprendre la lecture à partir de l'endroit où elle a été mise en pause.

### 4 INPUT

Permet de sélectionner la source d'entrée.

Une pression longue permet de passer en mode **BT STANDBY**.

### 5 Touche d'ouverture/fermeture du tiroir disque

Permet d'ouvrir ou de refermer le tiroir disque (page 19).

## Chapitre 3 :

# Connexions

### ⚠ ATTENTION

- Veillez à mettre l'appareil hors tension et à débrancher le cordon d'alimentation de la prise secteur à chaque fois que vous effectuez ou que vous modifiez des connexions.
- Branchez le cordon d'alimentation une fois que toutes les connexions entre les différents équipements ont été effectuées.

## Raccordement des enceintes

- Poussez sur les languettes pour les ouvrir et insérez le fil dénudé.
- Le fil d'enceinte fourni portant le repère en tube rouge doit être raccordé à la borne plus (+). Raccordez le fil portant le repère en tube rouge à la borne plus (+) et l'autre fil à la borne moins (-).
- Chacune des deux enceintes peut être utilisée indifféremment comme enceinte droite ou gauche.

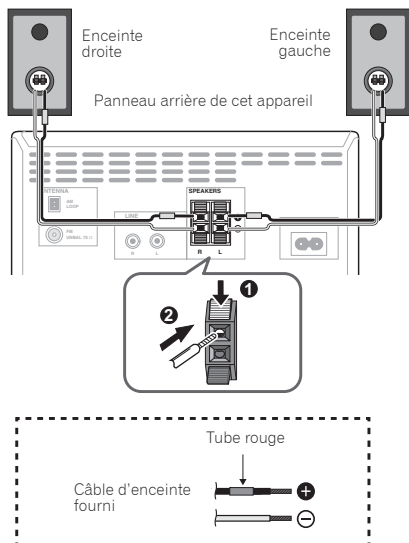

### ⚠ ATTENTION

- Les bornes des haut-parleurs sont sous une **tension ACTIVE DANGEREUSE**. Pour éviter tout risque de décharge électrique lors du branchement et du débranchement des câbles de haut-parleur, débranchez le cordon d'alimentation avant de toucher des parties non isolées.

- Ne raccordez à ce système aucun haut-parleur autre que ceux qui sont fournis.
- Ne raccordez pas les haut-parleurs fournis à un amplificateur autre que celui fourni avec ce système. Une telle connexion pourrait provoquer une défaillance, voire un incendie.
- Ne fixez pas ces enceintes sur un mur ou au plafond. Ils pourraient causer des blessures en tombant.
- N'installez pas les enceintes en hauteur sur un mur ou au plafond. La grille est conçue pour être démontable, et pour cette raison elle peut tomber et causer des dommages ou des blessures si les enceintes sont suspendues en hauteur.
- Ces enceintes sont protégées contre les interférences électromagnétiques. Toutefois, selon l'emplacement d'installation, un phénomène de distorsion des couleurs peut se produire dans le cas où les enceintes sont installées à proximité immédiate de l'écran du téléviseur. Dans ce cas, mettez le téléviseur hors tension puis remettez-le sous tension après 15 à 30 minutes. Si le problème persiste, éloignez les enceintes du téléviseur.
- Vérifiez que les âmes des câbles d'enceintes ne soient pas exposées et qu'elles ne viennent pas en contact avec les âmes des autres câbles. Ceci pourrait causer un dysfonctionnement de l'appareil.
- Ne laissez pas l'âme des câbles d'enceintes venir en contact avec le boîtier du récepteur.

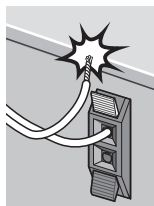

- Si l'âme des câbles d'enceintes entraînent en contact avec une partie métallique du boîtier du récepteur, cela créerait un court-circuit qui pourrait endommager les enceintes et provoquer un départ de feu. Insérez correctement les câbles d'enceintes dans les bornes et vérifiez que les câbles ne peuvent pas se détacher facilement.

### 🔧 Remarque

- Il n'y a aucune différence entre les enceintes gauche (L) et droite (R).

## Raccordement des antennes

- Raccordez l'antenne cadre AM et l'antenne filaire FM comme indiqué ci-dessous.
- Pour améliorer la réception et la qualité du son, raccordez les antennes externes (voir la section *Utilisation des antennes externes* ci-dessous).

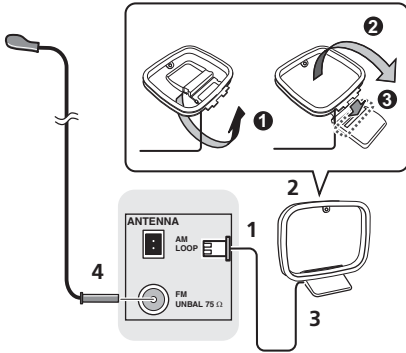

### 1 Branchez le cordon de l'antenne AM.

Saisissez le connecteur pour le raccorder à la prise AM.

### 2 Reliez l'antenne cadre AM au pied joint.

3 Placez l'antenne AM sur une surface plane en l'orientant vers une direction qui offre la meilleure réception.

### 4 Raccordez l'antenne filaire FM à la prise d'antenne FM.

Pour de meilleurs résultats, déroulez l'antenne FM et fixez-la sur un mur ou sur un encadrement de porte. Tendez-la, elle ne doit pas être enroulée.

## Utilisation des antennes externes

### Pour améliorer la réception FM

Utilisez un connecteur de type PAL (non fourni) pour raccorder une antenne FM externe.

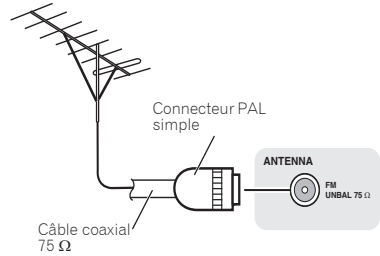

## Branchement

Avant d'effectuer ou de modifier les raccordements, mettez l'appareil hors tension et débranchez le cordon d'alimentation au niveau de la prise secteur.

Après avoir effectué toutes les connexions, branchez l'appareil sur une prise secteur.

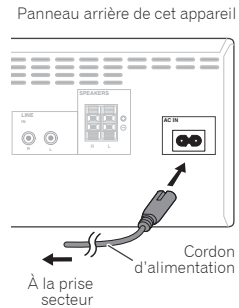

### ⚠ ATTENTION

- N'utilisez aucun autre cordon d'alimentation que celui fourni avec cet appareil.
- N'utilisez pas le cordon d'alimentation fourni pour un usage autre que celui décrit ci-dessus.



## Chapitre 4 :

# Pour commencer

## Pour allumer l'appareil

Appuyez sur la touche **STANDBY/ON** pour mettre l'appareil sous tension.

## Après utilisation :

Appuyez sur **STANDBY/ON** pour passer en mode veille.

### Remarque

- En mode veille, si un iPod/iPhone/iPad est connecté, l'appareil se met en mode de recharge.

## Réglage de l'horloge

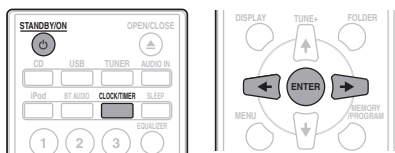

**1** Appuyez sur **STANDBY/ON** pour la mise sous tension.

**2** Appuyez sur la touche **CLOCK/TIMER** de la télécommande.

« CLOCK » apparaît sur l'afficheur principal.

**3** Appuyez sur la touche **ENTER**.

**4** Utilisez les touches **←/→** pour régler le jour, puis appuyez sur **ENTER**.

**5** Utilisez les touches **←/→** pour régler l'heure, puis appuyez sur **ENTER**.

**6** Utilisez les touches **←/→** pour régler les minutes, puis appuyez sur **ENTER** pour confirmer.

**7** Appuyez sur la touche **ENTER**.

### Pour vérifier l'heure :

Appuyez sur **CLOCK/TIMER**. L'afficheur indiquera l'heure pour 10 secondes environ.

### Pour remettre l'horloge à l'heure :

Suivez la procédure de « Réglage de l'horloge » à partir de l'étape 1.

### Remarque

- Remettre l'horloge à l'heure lorsque l'alimentation est rétablie après que l'appareil ait été rebranché ou après une panne d'électricité.

## Commandes générales

### Fonction d'entrée

La touche **INPUT** située sur le panneau supérieur de l'appareil permet de permuter la source d'entrée. Appuyez sur la touche **INPUT** à plusieurs reprises pour sélectionner la source souhaitée.

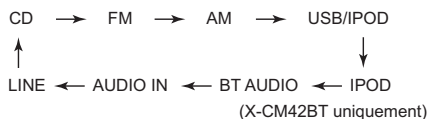

### Contrôle de la luminosité de l'affichage

Appuyez sur la touche **DIMMER** pour atténuer la luminosité de l'affichage. Quatre étapes sont nécessaires pour commander la luminosité.

### Réglage automatique du volume initial

Si vous avez arrêté l'appareil avec le volume réglé à un niveau supérieur ou égal à 31, le volume est abaissé à 30 lors de la prochaine utilisation de l'appareil, avant d'être rétabli au niveau précédemment réglé.

### Commande de volume

Tourner le bouton du volume vers **VOLUME** (sur l'appareil principal) ou appuyer sur **VOLUME +/-** (sur la télécommande) pour augmenter ou baisser le volume.

### ATTENTION

- Le niveau sonore émis à un réglage donné du volume dépend, entre autres facteurs, du rendement des enceintes et du lieu d'utilisation. Il est conseillé d'éviter l'exposition à des niveaux de volume élevés. Éviter de trop élever le volume. Écoutez de la musique à des niveaux modérés. Un volume sonore excessif émis par les écouteurs et le casque peut endommager l'ouïe.

## Sourдинe

Pour couper le son temporairement, maintenez enfoncé la touche **MUTE** de la télécommande. Appuyer de nouveau pour restaurer le volume.

## Commandes de son

### Equalizer

Lorsque vous appuyez sur la touche **EQUALIZER**, le mode en cours est affiché. Pour changer de mode, appuyez à plusieurs reprises sur la touche **EQUALIZER** jusqu'à ce que le mode audio souhaité s'affiche.

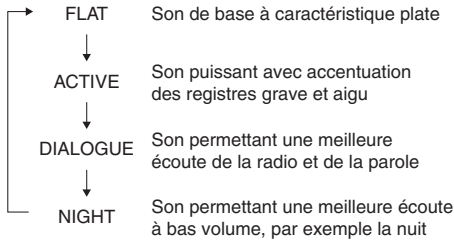

### Touche P.bass

Lors de la première mise sous tension de l'appareil, le mode P.bass est activé. Ce mode accentue les fréquences graves. Pour annuler le mode P.bass, appuyez sur la touche **P.BASS** de la télécommande.

### Touche de réglage grave/aigu

Appuyez sur la touche **BASS/TREBLE** puis utilisez les touches **←/→** pour régler les graves ou les aigus.

#### Remarque

- Les fonctions **EQUALIZER** et **P.BASS** ne peuvent pas être utilisées simultanément. La dernière fonction à avoir été utilisée sera utilisée la prochaine fois.
- La fonction **BASS/TREBLE** peut être utilisée simultanément avec les fonctions **EQUALIZER** ou **P.BASS**.

**Lorsqu'une des deux fonctions ci-dessus est sélectionnée, la fonction qui n'est pas sélectionnée est affichée comme suit.**

**1** Lorsque le réglage de la fonction **P.BASS (ON/OFF)** est changé.

- **EQUALIZER** : FLAT

**2** Lorsque le réglage de la fonction **EQUALIZER** est changé.

- **P.BASS** : OFF

## Réglage de l'alarme de réveil

Vous pouvez modifier les réglages de l'alarme de réveil-matin en cours ou définir une nouvelle alarme.

**1** Appuyez sur **⏻ STANDBY/ON** pour la mise sous tension.

**2** Appuyez sans relâcher sur la touche **CLOCK/TIMER**.

**3** Utilisez les touches **←/→** pour sélectionner « **ONCE** » (une fois) ou « **DAILY** » (tous les jours), puis appuyez sur **ENTER**.

**ONCE** – La programmation unique se déroule une seule fois à l'heure programmée.

**DAILY** – L'alarme quotidienne (DAILY) du réveil se déclenche les jours de la semaine et à l'heure qui ont été pré-réglés.

**4** Utilisez les touches **←/→** pour sélectionner l'option « **TIMER SET** », puis appuyez sur la touche **ENTER**.

**5** Utilisez les touches **←/→** pour sélectionner la source de lecture utilisée par le réveil, puis appuyez sur la touche **ENTER**.

Les sources d'entrée **CD, FM, AM, USB/IPOD, IPOD (X-CM42BT uniquement), BT AUDIO, AUDIO IN** et **LINE** peuvent être sélectionnées comme source de lecture.

**6** Utilisez les touches **←/→** pour sélectionner le jour de l'alarme, puis appuyez sur la touche **ENTER**.

**7** Utilisez les touches **←/→** pour régler l'heure, puis appuyez sur **ENTER**.

**8** Utilisez les touches **←/→** pour définir les minutes, puis appuyez sur **ENTER**.

Programmer l'heure d'arrêt comme décrit dans les étapes 7 et 8.

**9** Réglez le volume à l'aide de la touche **VOLUME +/-**, puis appuyez sur **ENTER**.

**10** Appuyez sur **⏻ STANDBY/ON** pour passer en mode veille.

Le voyant **TIMER** s'allume.

## Rappel de l'alarme de réveil

Cette procédure permet de réutiliser les réglages d'une alarme existante.

**1** Suivez les étapes 1 à 3 de la procédure « Réglage de l'alarme de réveil ».

**2** Appuyez sur **←/→** pour sélectionner « **TIMER ON** », puis appuyez sur **ENTER**.

## Annulation de l'alarme de réveil

Cette procédure permet de désactiver l'alarme de réveil.

**1** Suivez les étapes 1 à 3 de la procédure « Réglage de l'alarme de réveil ».

**2** Appuyez sur **←/→** pour sélectionner « **TIMER OFF** », puis appuyez sur **ENTER**.

## Utilisation du réveil

**1** Appuyez sur **⏻** **STANDBY/ON** pour couper l'alimentation.

**2** Au moment du réveil, cet appareil sera automatiquement mis sous tension et il fera entendre la source d'entrée sélectionnée.

### Remarque

- Si un iPod/iPhone/iPad n'est pas branché sur cet appareil ou si un disque n'est pas inséré, l'appareil ne sera pas activé et aucune plage ne sera reproduite.
- Certains disques ne conviennent pas à une lecture automatique au moment du réveil.
- Lorsque vous réglez le minuteur, définissez une durée supérieure ou égale à une minute entre le début et la fin.

## Utilisation du minuteur de mise en veille

Le minuteur de mise en veille met l'appareil hors tension après le délai spécifié pour que vous puissiez vous endormir l'esprit tranquille.

**1** Appuyez de façon répétée sur **SLEEP** pour sélectionner la durée avant la mise à l'arrêt.

Choisissez entre 10 min, 20 min, 30 min, 60 min, 90 min, 120 min, 150 min, 180 min ou Hors service. La nouvelle valeur programmée s'affiche pendant 3 secondes et le réglage est ainsi terminé.

### Remarque

- Le minuteur de mise en veille peut être réglé en appuyant sur **SLEEP** pendant que la durée restante est affichée.

## Utilisation avec un casque

Branchez le casque sur la prise PHONES située sur le panneau avant de l'appareil.

Lorsque le casque est branché, les enceintes ne fournissent aucun son.

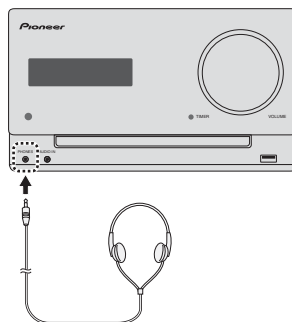

- Ne pas tourner le volume à fond à la mise en route et écouter la musique à des niveaux modérés. Un volume sonore excessif émis par les écouteurs et le casque peut endommager l'ouïe.
- Avant de brancher ou de débrancher le casque, réduire le niveau sonore.
- Utiliser un casque muni d'une fiche de 3,5 mm de diamètre et ayant une impédance de 16 à 50 ohms. L'impédance préconisée est de 32 ohms.

## Chapitre 5 :

# Lecture d'une source iPod/iPhone/iPad

En raccordant simplement votre iPod/iPhone/iPad à cet appareil, vous pouvez profiter d'un son de grande qualité directement à partir de votre iPod/iPhone/iPad.

## Vérification des modèles d'iPod/iPhone/iPad pris en charge

Les iPod/iPhone/iPad utilisables sur cet appareil sont indiqués ci-après.

iPod/iPhone/iPad	Connecteur Lightning (X-EM42BT uniquement)	Borne USB
iPod nano 3G/4G/5G/6G	—	✓
iPod nano 7G	✓	✓
iPod touch 1G/2G/3G/4G	—	✓
iPod touch 5G	✓	✓
iPhone	—	✓
iPhone 3G	—	✓
iPhone 3GS	—	✓
iPhone 4	—	✓
iPhone 4s	—	✓
iPhone 5	✓	✓
iPhone 5c	✓	✓
iPhone 5s	✓	✓
iPad mini	—	✓
iPad mini avec écran Retina	—	✓
iPad	—	✓
iPad 2	—	✓
iPad (3e génération)	—	✓
iPad (4e génération)	—	✓
iPad Air	—	✓

### Remarque

- Pioneer ne garantit pas que cet appareil convienne à des iPod/iPhone/iPad, autres que ceux qui sont spécifiés.
- Certaines fonctions peuvent ne pas être accessibles en fonction du modèle et de la version du logiciel.
- L'emploi de l'iPod/iPhone/iPad est autorisé pour la reproduction de contenus non protégés ou de contenus que l'utilisateur est autorisé à reproduire légalement.

- Les fonctions telles que l'égaliseur ne peuvent pas être commandées en utilisant ce système et nous recommandons de désactiver l'égaliseur avant la connexion.
- Pioneer ne peut en aucun cas être tenu responsable pour toute perte directe ou indirecte, liée à un problème ou une perte des données enregistrées à la suite d'une défaillance de l'iPod/iPhone/iPad.
- Pour des instructions détaillées sur l'utilisation de l'iPod/iPhone/iPad, veuillez vous reporter au mode d'emploi qui accompagne votre iPod/iPhone/iPad.
- Ce système a été développé et testé pour la version du logiciel iPod/iPhone/iPad indiquée sur le site Web de Pioneer (<http://pioneer.jp/homeav/support/ios/eu/>).
- L'installation sur votre iPod/iPhone/iPad de versions de logiciel autres que celles indiquées sur le site Web de Pioneer peut provoquer des problèmes d'incompatibilité avec ce système.
- Cette unité ne peut pas servir pour enregistrer un CD, une émission d'un tuner ou le contenu d'un iPod/iPhone/iPad.

## Connexion de votre iPod/iPhone/iPad

### ATTENTION

- Pour connecter un iPod/iPhone/iPad, utilisez le cble iPod/iPhone/iPad fourni avec votre iPod/iPhone/iPad, ou bien un cble disponible dans le commerce spécifiquement conçu pour iPod/iPhone/iPad.
- Cet appareil n'est pas fourni avec un câble iPod/iPhone/iPad.

### Important

- Si vous avez installé un rabat de protection pour iPod/iPhone/iPad (accessoire disponible dans le commerce), il est possible que cela empêche de connecter l'iPod/iPhone/iPad à l'appareil.

## Connexion d'un iPod/iPhone sur la station d'accueil de l'appareil (X-CM42BT uniquement)

1 Appuyez sur PUSH OPEN.

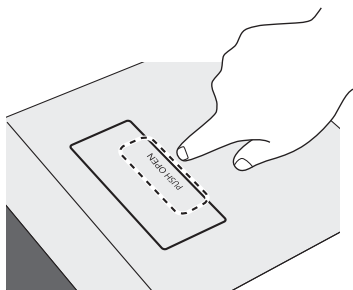

2 Ouvrez le port de connexion iPod/iPhone.

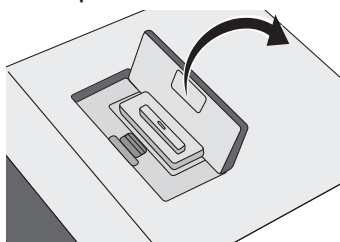

3 Connectez votre iPod/iPhone.

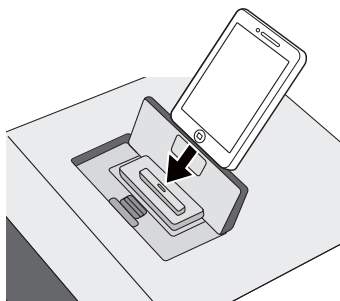

## Fermeture du couvercle de la station d'accueil pour iPod/iPhone (X-CM42BT uniquement)

- Tout en tirant sur le bouton PULL CLOSE (1), fermez soigneusement le couvercle de la station d'accueil pour iPod/iPhone/iPad (2).

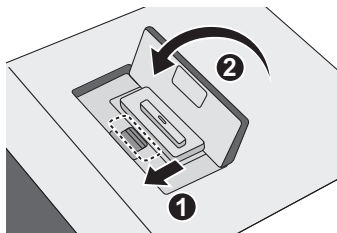

- Lorsque la station d'accueil n'est pas utilisée, fermez le couvercle en appuyant fermement dessus.

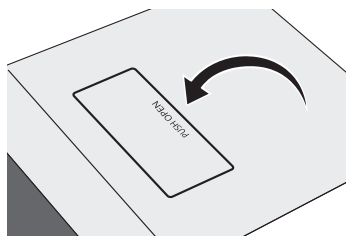

## Connexion d'un iPod/iPhone/iPad à l'aide du support fourni

1 Connectez l'iPod/iPhone/iPad l'appareil l'aide du cble iPod/iPhone/iPad.

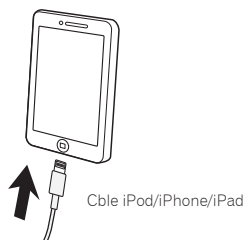

**2 Placez l'iPod/iPhone/iPad sur le support.**

**Utilisation du support avec un iPod/iPhone**

Veillez ce que le cble iPod/iPhone passe bien dans la rainure prvue cet effet l'arriere du support fourni avec l'appareil.

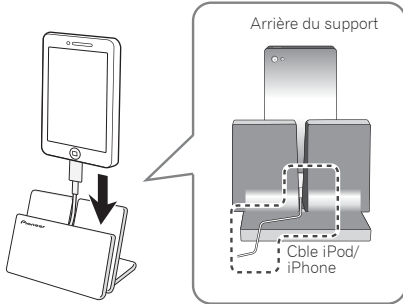

**Utilisation du support avec un iPad**

Veillez à placez l'iPad horizontalement sur le support.

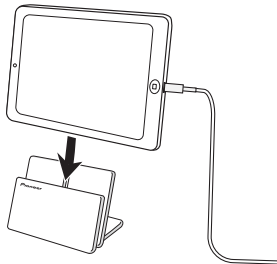

**Lecture à partir d'un iPod/iPhone**

**1 Connectez votre iPod/iPhone.**

Si un iPod/iPhone est connecté quand cet appareil est sous tension, la lecture de l'iPod/iPhone ne commencera pas.

**2 Appuyez sur la touche iPod de la télécommande ou sélectionnez USB comme source d'entrée.**

L'indication « IPOD » ou « USB/IPOD » apparaît sur l'affichage de l'appareil.

**3 Une fois l'équipement connecté reconnu, la lecture commence automatiquement.**

**Lecture via un iPad**

**1 Connectez votre iPad.**

Si l'iPad est connecté alors que cet appareil est sous tension, la lecture à partir de l'iPad ne commencera pas.

**2 Sélectionnez USB comme source d'entrée.**

L'indication « USB/IPOD » apparaît sur l'affichage de l'appareil.

**3 Une fois l'équipement connecté reconnu, la lecture commence automatiquement.**

**ATTENTION**

- Quand votre iPod/iPhone/iPad est connecté à cet appareil et que vous souhaitez le faire fonctionner en le touchant directement, assurez-vous de tenir l'iPod/iPhone/iPad avec l'autre main pour éviter un mauvais fonctionnement causé par un contact défectueux.

**Remarque**

- Pour des instructions détaillées sur l'utilisation de l'iPod/iPhone/iPad, veuillez vous reporter au mode d'emploi qui accompagne votre iPod/iPhone/iPad.
- L'iPod/iPhone/iPad se charge chaque fois qu'il est connecté à cet appareil. (Cela vaut également lorsque l'appareil est en mode veille.)
- Lorsque la source d'entrée de l'appareil est changée de l'iPod vers une autre source, la lecture à partir de l'iPod/iPhone/iPad est arrêtée temporairement.
- Lorsqu'un iPod/iPhone/iPad n'est pas en cours de lecture et qu'aucune opération n'a été effectuée depuis 20 minutes, l'appareil se met automatiquement à l'arrêt. Pour cela, il est nécessaire d'activer (ON) la fonction d'arrêt automatique la fonction de mise hors tension automatique.
- La fonction de mise hors tension automatique peut être activée/désactivée (ON/OFF) (page 36).

**Important**

- Si cet appareil ne peut assurer la lecture de votre iPod/iPhone/iPad, effectuez les vérifications suivantes :
  - Vérifiez si l'iPod/iPhone/iPad est pris en charge par cet appareil.
  - Reconnectez l'iPod/iPhone/iPad à l'appareil. Si cela ne permet pas de résoudre le problème, essayez de réinitialiser votre iPod/iPhone/iPad.
  - Vérifiez si l'iPod/iPhone/iPad est pris en charge par cet appareil.
- Si l'iPod/iPhone/iPad ne peut pas être utilisé, vérifiez les points suivants :
  - L'iPod/iPhone/iPad est-il raccordé correctement ? Reconnectez l'iPod/iPhone/iPad à l'appareil.
  - L'iPod/iPhone/iPad est-il figé ? Essayez de réinitialiser l'iPod/iPhone/iPad et de le reconnecter à l'appareil.

## Chapitre 6 :

## Lecture de disque

Ce système peut lire un disque CD standard, un disque CD-R/ RW en format CD et un CD-R/RW avec un fichier MP3 ou WMA, mais ne peut pas enregistrer sur ces types de CD. Certains disques audio CD-R et CD-RW peuvent être illisibles à cause de l'état du disque ou du dispositif utilisé pour l'enregistrement.

**MP3 :**

MP3 est un format de compression. Il s'agit de l'acronyme de MPEG Audio Layer 3. MP3 est un code audio qui permet de compresser des données audio de façon significative sans altérer la qualité sonore.

- Ce système prend en charge les fichiers de type MPEG-1/2 Audio Layer 3 (Taux d'échantillonnage : 8 kHz à 48 kHz; Débit binaire : 32 kbps à 320 kbps).
- Pendant la lecture d'un fichier VBR, le compteur sur l'afficher peut différer du temps de lecture en cours.

**WMA :**

Les fichiers WMA (Windows Media Audio) sont des fichiers de type « Advanced System Format » créés par compression de fichiers audio avec le codec audio Windows Media. Le format WMA est le format de fichier audio développé par Microsoft pour le lecteur Windows Media.

- Ce système prend en charge les fichiers de type WMA (Taux d'échantillonnage : 32 kHz/44,1 kHz/ 48 kHz; Débit binaire : 64 kbps à 320 kbps).
- Pendant la lecture d'un fichier VBR, le compteur sur l'afficher peut différer du temps de lecture en cours.

## Lecture de disques ou de fichiers

- 1 Appuyez sur **⏻** STANDBY/ON pour la mise sous tension.
- 2 Appuyez sur la touche **CD** de la télécommande ou utilisez la touche **INPUT** de l'appareil pour sélectionner la source d'entrée CD.
- 3 Appuyez sur la touche **⏪** OPEN/CLOSE pour ouvrir le tiroir disque.
- 4 Placez le disque sur le tiroir disque, côté étiquette vers le haut.

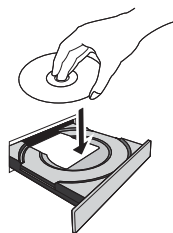

5 Appuyez sur la touche **⏪** OPEN/CLOSE pour refermer le tiroir disque.

6 Appuyez sur **▶▶** pour lancer la lecture du disque.

Après la lecture de la dernière plage, l'appareil s'arrête automatiquement.

**⚠ ATTENTION**

- Ne placez pas deux disques dans un seul tiroir de disque.
- Ne pas utiliser de disques de formes spéciales (cœur, octogone, etc.). Ceci risque de provoquer des dysfonctionnements.
- Ne pas pousser le tiroir en cours de mouvement.
- S'il se produit une panne de courant alors que le tiroir est ouvert, attendre le rétablissement du courant.
- Penser à placer le disque de 8 cm au centre du tiroir de disque.

**📖 Remarque**

- L'appareil prend plus de temps (environ 20 à 90 secondes) pour lire un disque MP3/WMA qu'un CD ordinaire à cause de la structure de ses informations.
- Lorsque le début de la première piste est atteint en cours de retour rapide, l'appareil passe en mode lecture (uniquement pour les CD).
- En cas de parasites sur télévision ou radio au cours de l'utilisation de disques, éloigner l'appareil du téléviseur ou du poste de radio.

**⚙ Astuce**

- Si aucune opération n'a été effectuée en mode CD ou si le fichier audio n'a pas été lu depuis plus de 20 minutes, l'appareil se met automatiquement hors tension. Pour cela, il est nécessaire d'activer (**ON**) la fonction d'arrêt automatique la fonction de mise hors tension automatique.
- La fonction de mise hors tension automatique peut être activée/désactivée (**ON/OFF**) (page 36).

### Diverses fonctions de disque

Fonction	Appareil principal	Télé-commande	Opération
Lecture			Presser en mode d'arrêt.
Arrêt			Utilisable en cours de lecture.
Pause			Utilisable en cours de lecture. Appuyez sur la touche  pour reprendre la lecture à partir du point où la lecture a été mise en pause.
Plage haut/bas			Presser en mode de lecture ou d'arrêt. Si vous appuyez sur ces touches lorsque la lecture est à l'arrêt, appuyez ensuite sur la touche  pour commencer la lecture de la piste souhaitée.
Avance rapide/inversion			Presser en mode de lecture et la maintenir enfoncée. Relâcher la touche pour reprendre la lecture.

### Lecture avancée de disques MP3/WMA ou CD

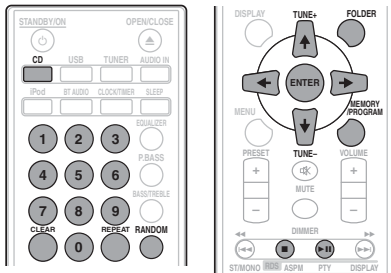

### Recherche directe de morceaux

Vous pouvez utiliser les touches numérotées pour sélectionner et lire les pistes souhaitées du disque inséré dans le lecteur.

**Utilisez les touches numérotées de la télécommande pour sélectionner la piste souhaitée pendant que l'appareil est en train de lire le disque.**

#### Remarque

- Un numéro de plage supérieur au nombre de plages sur le disque ne peut pas être sélectionné.

### Arrêt de la lecture :

Appuyez sur la touche .

### Lecture répétée

Avec répétition lecture, l'appareil peut relire continuellement une piste toutes les pistes ou une séquence programmée.

#### Pour répéter la lecture d'une piste :

Appuyez à plusieurs reprises sur la touche **REPEAT** jusqu'à ce que l'indication « RPT ONE » apparaisse. Appuyez sur la touche **ENTER**.

#### Pour répéter tous les morceaux :

Appuyez à plusieurs reprises sur la touche **REPEAT** jusqu'à ce que l'indication « RPT ALL » apparaisse. Appuyez sur la touche **ENTER**.

#### Pour répéter des morceaux souhaités :

Suivez les étapes 1 à 5 décrites dans la section « Programmation de lecture » à la page suivante, puis appuyez sur la touche **REPEAT** à plusieurs reprises jusqu'à ce que l'indication « RPT ALL » apparaisse. Appuyez sur la touche **ENTER**.

#### Pour annuler la répétition :

Appuyez à plusieurs reprises sur la touche **REPEAT** jusqu'à ce que l'indication « RPT OFF » apparaisse. Appuyez sur la touche **ENTER**.

#### Remarque

- Après avoir utilisé la lecture répétée, n'oubliez pas d'appuyer sur la touche . Sinon, le disque sera lu continuellement.
- Pendant la lecture répétée, la lecture aléatoire n'est pas disponible.

### Lecture aléatoire

Les plages du disque peuvent être lues automatiquement en ordre aléatoire.

#### Pour lire tous les morceaux dans un ordre aléatoire :

Appuyez à plusieurs reprises sur la touche **RANDOM** jusqu'à ce que l'indication « RDM ON » apparaisse. Appuyez sur la touche **ENTER**.

#### Pour annuler la lecture aléatoire :

Appuyez à plusieurs reprises sur la touche **RANDOM** jusqu'à ce que l'indication « RDM OFF » apparaisse. Appuyez sur la touche **ENTER**.

#### Remarque

- Si vous appuyez sur la touche pendant la lecture en mode aléatoire, vous pouvez accéder à la piste suivante sélectionnée par la fonction de lecture aléatoire.
- Lors de la lecture au hasard, l'appareil reproduit des morceaux dans un ordre aléatoire. (Vous ne pouvez pas choisir l'ordre de lecture des pistes.)
- Pendant la lecture aléatoire, la lecture répétée n'est pas disponible.



## Lecture des morceaux programmés (CD ou MP3/WMA)

On peut sélectionner 32 morceaux (maxi) pour la lecture dans un ordre souhaité.

**1 En mode arrêt, appuyez sur la touche MEMORY/PROGRAM pour accéder au mode de lecture programmée.**

**2 Utilisez les touches ◀◀ ▶▶ ou les touches numérotées de la télécommande pour sélectionner les pistes souhaitées.**

**3 Appuyez sur ENTER pour mémoriser le dossier et le numéro de piste.**

**4 Répéter les étapes 2 - 3 pour programmer d'autres dossiers/plages. 32 plages au total sont programmables.**

- Si vous souhaitez vérifier les pistes programmées, appuyez sur **MEMORY/PROGRAM**.
- En cas d'erreur, les dernières pistes programmées peuvent être effacées de la programmation en appuyant sur la touche **CLEAR**.

**5 Appuyez sur ▶II pour lancer la lecture du disque.**

**Pour annuler la lecture des morceaux programmés :**

Pour annuler la programmation de lecture, appuyez deux fois sur la touche ■ de la télécommande. L'indication « PRG CLR » apparaît sur l'écran et tous les contenus programmés sont effacés.

**Ajout de pistes à la programmation :**

Appuyez sur **MEMORY/PROGRAM**. Puis suivez les étapes 2 et 3 pour ajouter des pistes.

### Remarque

- Lorsqu'un disque est éjecté, la programmation est automatiquement effacée.
- Si vous appuyez sur la touche ⏻ **STANDBY/ON** pour passer en mode veille ou si vous sélectionnez une source différente de **CD**, la programmation sera effacée.
- La lecture aléatoire n'est pas possible en mode de lecture programmée.

## À propos du téléchargement de fichiers MP3/WMA

Il y a de nombreux sites de musique sur l'Internet d'où on peut télécharger des fichiers musicaux MP3/WMA. Suivre les instructions de ces sites pour télécharger ce type de fichiers. Il est alors possible de lire ces fichiers musicaux téléchargés en les gravant sur un disque CD-R/RW.

- Les chansons/fichiers téléchargés sont pour usage personnel seulement. Toute autre utilisation d'une chanson sans la permission du propriétaire est illégale.

## Sur l'ordre de lecture des dossiers

Si des fichiers MP3/WMA sont présents dans plusieurs dossiers, un nombre sera automatiquement attribué à chaque dossier.

Ces dossiers peuvent être sélectionnés à l'aide de la touche **FOLDER** de la télécommande. Si le dossier sélectionné contient des formats de fichier qui ne sont pas supportés, le dossier est sauté et le dossier suivant est sélectionné.

Exemple : Attribution des nombres de dossier si des fichiers MP3/WMA sont présents, tel que dans la figure ci-dessous.

**1 Le dossier ROOT est programmé comme dossier 1.**

**2 Quant aux dossiers dans le dossier ROOT (dossiers A et B), celui qui est enregistré le premier sur le disque sera programmé comme dossier 2 et 3.**

**3 Pour ce qui est des dossiers dans le dossier A (dossiers C et D), celui qui est enregistré le premier sur le disque sera programmé comme dossier 4 et 5.**

**4 Le dossier E dans le dossier D sera programmé comme dossier 6.**

- L'information relative à l'ordre des dossiers et des fichiers écrits sur le disque dépend du logiciel d'écriture. Il est possible que l'appareil ne lise pas les fichiers selon l'ordre prévu.
- L'appareil peut lire un disque contenant jusqu'à 255 dossiers et 999 fichiers MP3/WMA au total (en comptant les fichiers non lisibles).

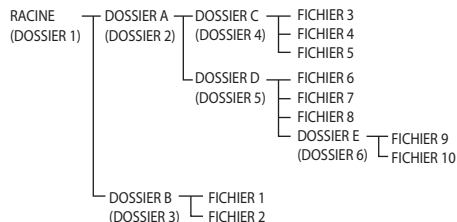

## Spécifiez le dossier de lecture souhaité

Spécifiez le dossier de lecture souhaité en suivant les étapes ci-après.

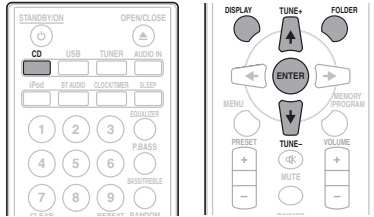

**1 Appuyez sur la touche CD et chargez un disque MP3/WMA.**

**2 Appuyez sur FOLDER et utilisez les touches ↑/↓ pour sélectionner le dossier de lecture souhaité.**

**3 Appuyez sur la touche ENTER.**

La lecture commence au premier morceau du dossier sélectionné.

- En cas d'arrêt, appuyez sur les touches ↑/↓ pour pouvoir sélectionner le dossier.

## Sélection des informations affichées

### 1 Appuyez sur la touche DISPLAY.

Si le titre, le nom de l'artiste et le nom de l'album ont été enregistrés dans le fichier, ces informations apparaissent sur l'affichage. (Cet appareil ne peut afficher que les caractères alphanumériques. Les caractères autres qu'alphanumériques sont remplacés à l'affichage par un astérisque « \* ».)

Affichage du numéro de piste et du temps de lecture → Affichage du titre/artiste/album

↑ Affichage du type de fichier  
↓ Affichage du numéro de dossier/piste

### Remarque

- La lecture de « fichier WMA protégé contre la copie » et de « fichier non pris en charge » n'est pas possible. Dans ce cas, la lecture ignore automatiquement le fichier.
- Dans certains cas, il est possible qu'aucune information ne puisse être affichée.
- L'affichage du titre, de l'artiste et du nom de l'album est pris en charge uniquement pour les fichiers MP3.

## Chapitre 7 :

## Lecture USB

## Lecture à partir d'un périphérique USB

Il est possible d'obtenir un son à deux canaux en utilisant l'interface USB située à l'avant de ce récepteur.

- Pioneer ne garantit pas que tout fichier enregistré sur un périphérique de stockage USB puisse être lu par l'appareil, ni que ce dernier puisse fournir l'alimentation nécessaire au périphérique de stockage USB. Notez aussi que Pioneer décline toute responsabilité en cas de perte de fichiers d'une clé USB, résultant de la connexion à cet appareil.

## 1 Sélectionnez USB comme source d'entrée.

« USB/iPOD » apparaît sur l'afficheur principal.

## 2 Connectez le périphérique de stockage USB.

Le nombre de dossiers/fichiers stockés sur le périphérique USB connecté à l'appareil apparaît automatiquement sur l'affichage.

- Cet appareil ne prend pas en charge les concentrateurs USB.

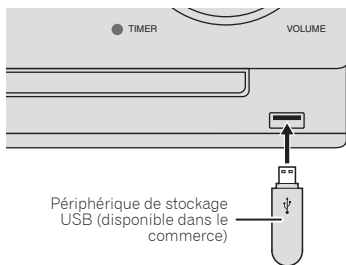

## 3 Une fois la reconnaissance terminée, appuyez sur la touche ►II pour lancer la lecture.

Si vous souhaitez changer de source d'entrée, arrêtez d'abord la lecture de la musique stockée sur le périphérique USB, avant de changer de source.

## 4 Déconnectez le périphérique de stockage USB de la prise USB.

Mettez l'appareil hors tension avant de débrancher le périphérique de stockage USB.

## Remarque

- Il se peut que cet appareil ne reconnaisse pas certains clés USB et qu'il ne puisse pas lire les fichiers ou fournir le courant à une clé mémoire USB. Pour plus de détails, voir la section *Lorsqu'un périphérique de stockage USB est connecté* à la page 33.
- Si une clé mémoire USB n'est pas en cours de lecture et que l'appareil n'est pas utilisé pendant 20 minutes ou davantage, l'alimentation sera automatiquement coupée. Pour cela, il est nécessaire d'activer (ON) la fonction d'arrêt automatique la fonction de mise hors tension automatique (page 36).

## Lecture répétée

Avec répétition lecture, l'appareil peut relire continuellement une piste toutes les pistes ou une séquence programmée.

## Pour répéter la lecture d'une piste :

Appuyez à plusieurs reprises sur la touche REPEAT jusqu'à ce que l'indication « RPT ONE » apparaisse. Appuyez sur la touche ENTER.

## Pour répéter tous les morceaux :

Appuyez à plusieurs reprises sur la touche REPEAT jusqu'à ce que l'indication « RPT ALL » apparaisse. Appuyez sur la touche ENTER.

## Pour répéter des morceaux souhaités :

Suivez les étapes 1 à 5 décrites dans la section *Lecture des morceaux programmés (CD ou MP3/WMA)* à la page 21, puis appuyez sur la touche REPEAT à plusieurs reprises jusqu'à ce que l'indication « RPT ALL » apparaisse. Appuyez sur la touche ENTER.

## Pour annuler la répétition :

Appuyez à plusieurs reprises sur la touche REPEAT jusqu'à ce que l'indication « RPT OFF » apparaisse. Appuyez sur la touche ENTER.

## Remarque

- Après avoir utilisé la lecture répétée, n'oubliez pas d'appuyer sur la touche ■. Sinon, la lecture du fichier sur le périphérique de stockage USB continuera sans fin.
- Pendant la lecture répétée, la lecture aléatoire n'est pas disponible.

### Lecture aléatoire

Un fichier sur un périphérique de stockage USB peut être lu automatiquement en ordre aléatoire.

#### **Pour lire tous les morceaux dans un ordre aléatoire :**

Appuyez à plusieurs reprises sur la touche **RANDOM** jusqu'à ce que l'indication « RDM ON » apparaisse. Appuyez sur la touche **ENTER**.

#### **Pour annuler la lecture aléatoire :**

Appuyez à plusieurs reprises sur la touche **RANDOM** jusqu'à ce que l'indication « RDM OFF » apparaisse. Appuyez sur la touche **ENTER**.



#### **Remarque**

- Si vous appuyez sur la touche ►► pendant la lecture en mode aléatoire, vous pouvez accéder à la piste suivante sélectionnée par la fonction de lecture aléatoire.
- Lors de la lecture au hasard, l'appareil reproduit des morceaux dans un ordre aléatoire. (Vous ne pouvez pas choisir l'ordre de lecture des pistes.)
- Pendant la lecture aléatoire, la lecture répétée n'est pas disponible.

### Spécifiez le dossier de lecture souhaité

Spécifiez le dossier de lecture souhaité en suivant les étapes ci-après.

#### **1 Sélectionnez la source d'entrée USB et connectez le périphérique de stockage USB.**

#### **2 Appuyez sur FOLDER et utilisez les touches ↑/↓ pour sélectionner le dossier de lecture souhaité.**

#### **3 Appuyez sur la touche ENTER.**

La lecture commence au premier morceau du dossier sélectionné.

- En cas d'arrêt, appuyez sur les touches ↑/↓ pour pouvoir sélectionner le dossier.

### Sélection des informations affichées

Cet appareil peut également afficher les informations enregistrées sur le périphérique de stockage USB. Pour plus de détails, voir la section *Sélection des informations affichées* à la page 22.

### **Lecture dans l'ordre souhaité (Lecture programmée)**

- Les dossiers stockés sur le périphérique de stockage USB peuvent être lus par l'appareil en mode de lecture répétée.
- L'appareil peut lire jusqu'à 255 dossiers et 999 fichiers MP3/WMA au total (en comptant les fichiers non lisibles) à partir d'un périphérique de stockage USB.

## Chapitre 8 :

## Utilisation du tuner

## Écoute d'émissions de radio

Les étapes suivantes décrivent la façon de régler les bandes FM et AM à l'aide de la recherche automatique et des fonctions de réglage manuel. Une fois que le tuner est réglé sur une station, vous pouvez mémoriser sa fréquence pour accéder facilement à cette station plus tard. Voir la section *Mémorisation des stations* ci-dessous pour en savoir plus sur la façon de procéder.

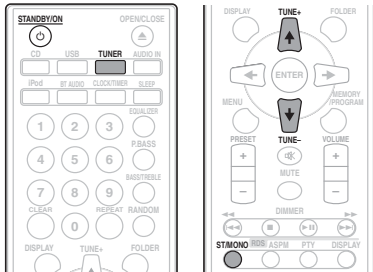

## Accord

- 1 Appuyez sur la touche **STANDBY/ON** pour mettre l'appareil sous tension.
- 2 Appuyez sur **TUNER** à plusieurs reprises pour sélectionner la bande de fréquence (FM ou AM).
- 3 Appuyez sur la touche **TUNE +/-** de la télécommande pour rechercher la station souhaitée.

## Réglage automatique :

Appuyez sans relâcher sur la touche **TUNE +/-** ; le balayage des fréquences commence automatiquement et la recherche s'arrête à la première station de radio pouvant être captée.

## Accord manuel :

Appuyez à plusieurs reprises sur la touche **TUNE +/-** de la télécommande pour rechercher la station souhaitée.

## Remarque

- En cas d'interférence/parasites radio, la recherche automatique peut s'arrêter automatiquement.
- La recherche automatique ignore les stations de radio dont le signal est faible.
- Pour arrêter la recherche automatique, appuyez sur ■.

- Lorsqu'une station de radio RDS (Radio Data System) est trouvée, sa fréquence s'affiche en premier. Le nom de la station apparaît ensuite.
- La recherche automatique complète des stations peut être effectuée pour les stations RDS en utilisant le mode ASPM de mémorisation automatique des stations de radio (voir page 27).

## Pour recevoir une émission FM stéréo :

Appuyez sur la touche **ST/MONO** pour sélectionner le mode audio stéréo et l'indication « AUTO » apparaît à l'affichage.

## Amélioration d'une réception FM de mauvaise qualité :

1 Appuyez à plusieurs reprises sur la touche **ST/MONO** pour sélectionner **MONO**.

Le tuner passe du mode stéréo au mode mono, ce qui permet d'améliorer la qualité de réception en cas de mauvaise réception.

## Mémorisation des stations

Si vous écoutez souvent une station de radio, il peut être pratique d'enregistrer sa fréquence dans le récepteur afin de pouvoir y accéder facilement lorsque vous le souhaitez (Stations pré-réglées). Ceci vous évite d'avoir à rechercher la fréquence chaque fois que vous désirez écouter cette station. Cet appareil peut mémoriser jusqu'à 45 stations. (30 stations FM / 15 stations AM)

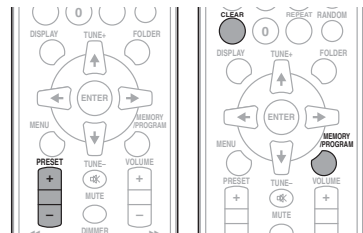

## 1 Réglez une station que vous souhaitez mémoriser.

Pour plus d'information à ce sujet, voir la section *Accord* au-dessus.

2 Appuyez sur **MEMORY/PROGRAM**.

L'affichage du numéro de pré-réglage clignote.

3 Appuyez sur la touche **PRESET +/-** pour choisir le numéro que vous souhaitez affecter à la station sélectionnée.

#### 4 Appuyez sur la touche MEMORY/PROGRAM pour enregistrer la station dans la mémoire.

Si l'affichage du numéro de préréglage passe du mode clignotant au mode fixe avant que la station ne soit mise en mémoire, reprenez la procédure à partir de l'étape 2.

- Renouveler les étapes 1 - 4 pour mémoriser d'autres stations ou remplacer une station mise en mémoire. Lorsqu'une nouvelle station est mémorisée, la station mémorisée auparavant sur le même numéro de chaîne sera effacée.

#### Remarque

- La fonction de sauvegarde conserve les réglages mémorisés pendant quelques heures en cas de panne de courant ou lorsque le cordon d'alimentation secteur est débranché.

### Rappel d'une station mémorisée

#### 1 Utiliser la touche PRESET +/- pour sélectionner la station souhaitée.

#### Pour balayer les stations préréglées

On peut balayer les stations mises en mémoire automatiquement. (Balayage dans la mémoire de présélection)

#### 1 Appuyez sans relâcher sur la touche PRESET +/-.

Le numéro de préréglage s'affiche et le tuner fait défiler les stations mémorisées en s'arrêtant 5 secondes sur chacune.

#### 2 Appuyez de nouveau sur PRESET +/- lorsque le tuner passe sur la station souhaitée.

#### Pour effacer toute la mémoire

#### 1 Appuyez sur la touche TUNER de la télécommande.

#### 2 Appuyez sur la touche CLEAR jusqu'à ce que l'indication « MEM CLR » apparaisse.

#### Remarque

- Toutes les stations seront effacées.

## Utilisation du système RDS (Radio Data System)

### Présentation du système RDS

Le système RDS (système de radiocommunication de données) est utilisé par la plupart des stations de radio FM pour fournir aux auditeurs différents types d'informations—notamment le nom de la station et le type d'émissions diffusées.

L'une des fonctions du système RDS permet d'effectuer une recherche par type de programme. Par exemple, vous pouvez rechercher une station qui diffuse une émission ayant pour type de programme **JAZZ**.

Vous pouvez rechercher les types de programmes suivants :

<b>NEWS</b> – Informations	<b>CHILDREN</b> – Programmes pour enfants
<b>AFFAIRS</b> – Analyse de l'actualité	<b>SOCIAL</b> – Affaires sociales
<b>INFO</b> – Informations d'ordre général	<b>RELIGION</b> – Programmes religieux
<b>SPORT</b> – Sport	<b>PHONE IN</b> – Opinion publique par téléphone
<b>EDUCATE</b> – Éducation	<b>TRAVEL</b> – Voyages et vacances, plutôt qu'annonces de circulation routière
<b>DRAMA</b> – Pièces radiophoniques, etc.	<b>LEISURE</b> – Loisirs et hobbies
<b>CULTURE</b> – Culture nationale ou régionale, théâtre, etc.	<b>JAZZ</b> – Jazz
<b>SCIENCE</b> – Science et technologie	<b>COUNTRY</b> – Musique country
<b>VARIED</b> – Habituellement programmes de discussion, quiz ou entretiens.	<b>NATION M</b> – Musique populaire dans une autre langue que l'anglais
<b>POP M</b> – Musique pop	<b>OLDIES</b> – Musique populaire des années 50 et 60
<b>ROCK M</b> – Musique rock	<b>FOLK M</b> – Musique folk
<b>EASY M</b> – Écoute aisée	<b>DOCUMENT</b> – Documentaires
<b>LIGHT M</b> – Musique classique « légère »	<b>TEST</b> – Programme spécialement prévu pour tester les équipements ou les récepteurs radio d'urgence.
<b>CLASSICS</b> – Musique classique « sérieuse »	<b>ALARM</b> – Annonce urgente, dans un cas exceptionnel, qui avertit d'un danger à venir.
<b>OTHER M</b> – Musique ne correspondant à aucune des catégories ci-dessus	
<b>WEATHER</b> – Bulletins météorologiques	
<b>FINANCE</b> – Rapports de bourse, commerce, ventes, etc.	

### Recherche de programmes RDS

Vous pouvez rechercher un type de programme parmi ceux énumérés ci-dessus.

#### 1 Appuyez sur la touche TUNER de la télécommande.

La fonction RDS est uniquement disponible en mode FM.

#### 2 Appuyez sur la touche RDS PTY de la télécommande.

L'indication « SELECT » s'affiche pendant environ 6 secondes.

#### 3 Appuyez sur $\leftarrow/\rightarrow$ pour sélectionner le type de programme à écouter.

Le type de programme affiché change à chaque pression sur la touche. Si vous maintenez la touche enfoncée, l'affichage des types de programme défile en continu.

#### 4 Alors que le type de programme sélectionné est affiché (pendant 6 secondes), appuyez de nouveau sur la touche RDS PTY.

Le type de programme sélectionné s'affiche pendant 2 secondes, puis l'indication « SEARCH » apparaît et la recherche commence.

**Remarque**

- Si l'affichage arrête de clignoter, renouveler l'opération depuis l'étape 2. Si l'appareil trouve une émission correspondant au type de programme sélectionné, le numéro de la station s'affiche pendant 8 secondes puis le nom de la station reste affiché.
- Si vous souhaitez écouter le même type de programme sur une autre station radio, appuyez sur la touche **RDS PTY** pendant que le numéro ou le nom de la station clignote à l'affichage. L'appareil recherche alors une autre station.
- Si aucune station n'est trouvée, « NO FOUND » apparaît pendant 4 secondes.

## Informations données par RDS

À chaque pression sur la touche **RDS DISPLAY**, l'affichage change comme suit :

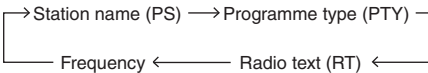
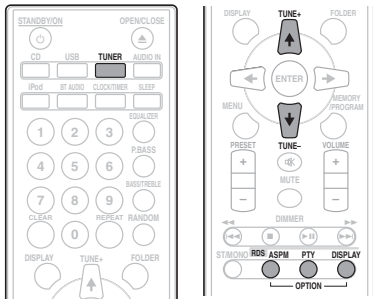

Lorsqu'il s'agit d'une station non-RDS ou d'une station RDS portant de faibles signaux, l'affichage change comme suit :



## Utilisation de la fonction de mémorisation automatique des stations de radio (ASPM)

En mode ASPM, le tuner recherche automatiquement de nouvelles stations RDS. Jusqu'à 30 stations programmables. S'il y a des stations déjà mises en mémoire, le nombre de stations mémorisables est réduit d'autant.

### 1 Appuyez sur la touche TUNER de la télécommande.

### 2 Appuyez sans relâcher sur la touche RDS ASPM de la télécommande.

Le voyant « ASPM » clignote pendant environ 4 secondes, et le balayage démarre (87,5 - 108 MHz).

Une fois le balayage terminé, le nombre de stations mémorisées s'affiche pendant 4 secondes, puis « END » apparaît pendant 4 secondes.

### Pour interrompre l'opération ASPM en cours :

Appuyez sur la touche **■** pendant que le tuner est en train de rechercher des stations. Les stations préalablement mises en mémoire restent inchangées.

**Remarque**

- Si une station diffuse sur deux fréquences différentes, la plus forte sera mise en mémoire.
- L'appareil ignore une station utilisant la même fréquence que celle de la station déjà mise en mémoire.
- S'il y a 30 stations déjà stockées en mémoire, la recherche sera annulée. Pour refaire l'opération ASPM, effacer des stations.
- Si aucune stations n'est mise en mémoire, l'appareil affiche « END » pendant 4 secondes environ.
- Si des signaux RDS sont faibles, le nom de station peut ne pas être mémorisé.
- Il est possible de stocker une station dans deux canaux différents.
- Selon la région ou l'époque de l'année, les noms de stations peuvent changer.

## Remarques au sujet du fonctionnement RDS

### Il ne s'agit pas d'un mauvais fonctionnement même si l'un des cas suivants se présente :

- L'indication « PS », « No PS » et un nom de station s'affichent tour à tour et de manière correcte.
- Lorsqu'il s'agit d'une station ne diffusant pas correctement ou d'une station en cours d'essai, la fonction RDS ne fonctionne pas de façon souhaitée.
- S'il s'agit d'une station RDS portant de faibles signaux, l'appareil n'arrive pas à afficher le nom de la station.
- « No PS », « No PYT » ou « No RT » clignote environ 5 secondes et la fréquence s'affiche.

### Remarques au sujet du texte radio :

- Les 3 premiers caractères des données texte de la station radio s'affichent, puis le reste du texte défile à l'affichage.
- Si on capte une station RDS n'émettant pas de texte radio, l'appareil affiche « No RT » au passage en position de texte radio.
- L'appareil affiche « RT » pendant la réception de texte radio ou chaque fois que le texte change.

## Chapitre 9 :

## Autres raccordements

**⚠ ATTENTION**

- Avant d'effectuer ou de modifier les raccordements, mettez l'appareil hors tension et débranchez le cordon d'alimentation au niveau de la prise secteur.

### Connexion de composants auxiliaires

Connectez l'équipement de lecture auxiliaire à la prise mini-jack **AUDIO IN** située sur le panneau avant de l'appareil.

- Cette méthode permet de lire de la musique sur cet appareil à partir des iPod/iPhone/iPad qui ne prennent pas en charge la connexion via la prise USB.

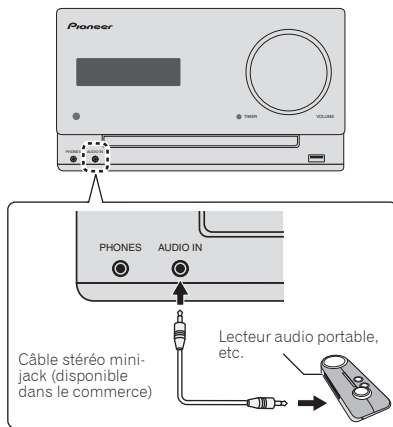

#### 1 Sélectionnez **AUDIO IN** comme source d'entrée.

Lorsque la source d'entrée **AUDIO IN** est sélectionnée, l'indication « **AUDIO IN** » apparaît à l'affichage.

**✍ Remarque**

- Si le jack à mini-fiche **AUDIO IN** est branché sur la prise auxiliaire de casque, le volume de l'appareil sera ajusté par la commande de volume du composant de lecture. Si la qualité du son est affectée lorsque vous baissez le volume sur l'appareil, essayez de baisser le volume sur l'équipement de lecture externe.

Connectez l'équipement de lecture auxiliaire aux prises **LINE IN** situées sur le panneau arrière de l'appareil.

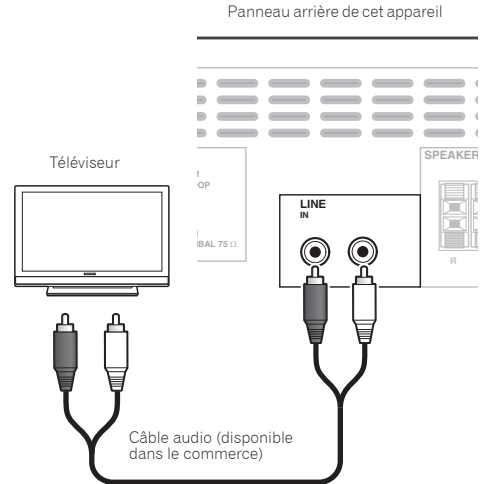

#### 1 Appuyez deux fois sur la touche **AUDIO IN** pour sélectionner la source d'entrée **LINE**.

Lorsque la source d'entrée **LINE** est sélectionnée, l'indication « **LINE** » apparaît à l'affichage.



## Chapitre 10 :

## Lecture audio Bluetooth®

## Lecture de musique par la technologie sans fil Bluetooth

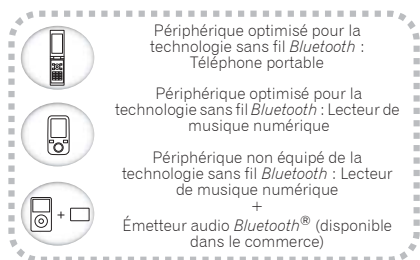
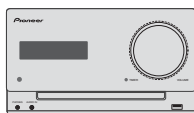
Données  
musicales

L'appareil peut lire de la musique stockée sur des périphériques équipés de la fonction sans fil Bluetooth (téléphones portables, lecteurs de musique numériques, etc.). Vous pouvez aussi utiliser un transmetteur audio Bluetooth (vendu séparément) pour lire de la musique à partir d'équipements non dotés de la fonction sans fil Bluetooth. Pour plus d'informations, veuillez consulter le Guide d'utilisation de votre équipement Bluetooth.

**Remarque**

- La marque de mot et les logos Bluetooth® sont des marques déposées appartenant à Bluetooth SIG, Inc. et toute utilisation de ces marques par PIONEER CORPORATION est faite sous licence. Les autres marques commerciales et noms commerciaux appartiennent à leurs propriétaires respectifs.
- Le périphérique adapté pour la technologie sans fil Bluetooth doit prendre en charge les profils A2DP.

- Pioneer ne garantit pas que cet appareil se connecte et fonctionne correctement avec tous les périphériques dotés de la technologie sans fil Bluetooth.

## Fonctionnement par télécommande

La télécommande fournie permet de lire et d'arrêter la lecture de contenus sur l'appareil, ainsi que d'effectuer d'autres opérations.

**Remarque**

- Le périphérique adapté pour la technologie sans fil Bluetooth doit prendre en charge les profils AVRCP.
- Le fonctionnement de la télécommande ne peut être garanti pour tous les périphériques optimisés pour la technologie sans fil Bluetooth.

## Association avec l'appareil (enregistrement initial)

Pour pouvoir lire de la musique stockée sur un périphérique sans fil Bluetooth, il est tout d'abord nécessaire d'associer les deux équipements. L'association doit être effectuée lors de la première utilisation de l'appareil avec un périphérique sans fil Bluetooth, ou lorsque les données d'association ont été effacées pour une raison quelconque. L'association est une procédure nécessaire pour permettre les communications à l'aide de la technologie sans fil Bluetooth.

- L'association est effectuée seulement lorsque vous utilisez l'appareil et le périphérique sans fil Bluetooth ensemble pour la première fois.
- Afin d'autoriser les communications à l'aide de la technologie sans fil Bluetooth, l'association doit être effectuée à la fois sur l'appareil et sur le périphérique sans fil Bluetooth.
- Après avoir appuyé sur la touche **BT AUDIO** et être passé sur l'entrée **BT AUDIO**, effectuez la procédure d'association sur le périphérique sans fil Bluetooth. Si cette procédure d'association s'est déroulée correctement, vous n'avez pas besoin d'effectuer la procédure d'association ci-dessous sur l'appareil.

Pour plus d'informations, veuillez consulter le Guide d'utilisation de votre équipement Bluetooth.

**1 Appuyez sur la touche  $\odot$  STANDBY/ON pour mettre l'appareil sous tension.****2 Appuyez sur BT AUDIO.**

L'appareil passe sur **BT AUDIO** et l'indication « PAIRING » s'affiche.

### 3 Mettez le périphérique sans fil *Bluetooth* que vous souhaitez associer sous tension et effectuez la procédure d'association sur le périphérique.

#### Remarque

- Cet appareil apparaîtra sous le nom « X-CM32 » ou « X-CM42 » sur tous les périphériques sans fil *Bluetooth* que vous possédez.

La procédure d'association commence.

- Placez le périphérique sans fil *Bluetooth* près de l'appareil.
- Pour plus d'informations sur la procédure d'association de votre périphérique sans fil *Bluetooth*, veuillez consulter le Guide d'utilisation de votre périphérique.
- Lorsque le code PIN est demandé, entrez « 0000 ». (Cet appareil ne prend pas en charge d'autre code PIN que « 0000 ».)

### 4 Vérifiez que l'association a bien été effectuée sur le périphérique sans fil *Bluetooth*.

Si l'association avec le périphérique sans fil *Bluetooth* a été réalisée correctement, le nom du périphérique s'affiche sur le panneau avant de l'appareil. (Seuls les caractères alphanumériques d'un seul octet peuvent être affichés. Les caractères qui ne peuvent pas être affichés normalement sont remplacés par le symbole « \* ».)

## Écouter de la musique sur l'appareil à partir d'un périphérique sans fil *Bluetooth*

### 1 Appuyez sur BT AUDIO.

L'appareil passe sur l'entrée **BT AUDIO**.

### 2 Une connexion *Bluetooth* est créée entre le périphérique sans fil *Bluetooth* et l'appareil.

La procédure de connexion vers l'appareil doit être effectuée sur le périphérique sans fil *Bluetooth*.

- Pour plus d'informations sur la procédure de connexion, veuillez consulter le Guide d'utilisation de votre périphérique sans fil *Bluetooth*.

### 3 Lecture de musique à partir du périphérique sans fil *Bluetooth*.

#### Remarque

- Lorsqu'un périphérique *Bluetooth* n'est pas connecté et qu'aucune opération n'a été effectuée depuis 20 minutes, l'appareil se met automatiquement à l'arrêt. Pour cela, il est nécessaire d'activer (**ON**) la fonction d'arrêt automatique la fonction de mise hors tension automatique.
- La fonction de mise hors tension automatique peut être activée/désactivée (**ON/OFF**) (page 36).

### **BT STANDBY**

- Les opérations suivantes peuvent être effectuées lorsque l'appareil est en veille avec la fonction **BT STANDBY** activée (**ON**).
- En sélectionnant un périphérique sans fil *Bluetooth* pour lequel un historique de connexion avec cet appareil existe déjà (l'association a déjà été effectuée), l'appareil se met automatiquement en marche avec la fonction **BT AUDIO** activée.

### Configuration de la fonction **BT STANBY**

- Pour activer/désactiver (**ON/OFF**) la fonction **INPUT**, appuyez pendant 3 secondes sur le bouton **BT AUDIO** situé sur le dessus de l'appareil.
- Lorsque l'appareil est sous tension (**ON**), appuyez longuement sur le bouton **INPUT**. Cette opération ne fonctionne pas si l'appareil est hors tension.
- L'opération de configuration peut uniquement être effectuée en utilisant le bouton **INPUT** situé sur l'appareil. Cette opération ne peut pas être effectuée à l'aide de la touche **BT AUDIO** de la télécommande.

#### Remarque

- Lorsque la fonction **BT STANDBY** est activée (**ON**), l'indication « BT STANDBY ON » apparaît sur l'affichage principal.
- Lorsque la fonction **BT STANDBY** est désactivée (**OFF**), l'indication « BT STANDBY OFF » apparaît sur l'affichage principal.

### Connexion avec un périphérique sans fil *Bluetooth* lorsque l'appareil est en mode **BT STANDBY**.

Lorsqu'un historique de connexion avec un périphérique sans fil *Bluetooth* existe déjà sur cet appareil (l'association a déjà été effectuée), l'appareil peut recevoir une requête de connexion lorsqu'il est en mode **BT STANDBY**.

L'appareil se met en marche avec la fonction **BT AUDIO** et se connecte directement au périphérique sans fil *Bluetooth*.

Même les équipements déjà associés avec cet appareil ne se connecteront pas en mode **BT STANDBY** dans les cas suivants.

Si cela se produit, effacez l'historique d'association au niveau du périphérique sans fil *Bluetooth* et exécutez de nouveau la procédure d'association.

- Jusqu'à 8 historiques d'association peuvent être conservés sur cet appareil. En cas de connexion au-delà de huit périphériques sans fil *Bluetooth*, le plus ancien historique d'association est supprimé.
- Tous les historiques d'association sont supprimés en cas de réinitialisation des paramètres à leur valeur initiale d'usine.

## Précaution concernant les ondes radio

Cet appareil utilise une fréquence d'ondes radio de 2,4 GHz, cette bande étant également utilisée par d'autres systèmes sans fil (consultez la liste ci-dessous). Pour éviter le brouillage ou les interruptions de communication, n'utilisez pas cet appareil à proximité de dispositifs fonctionnant sur la même bande, ou veillez à éteindre ces dispositifs lorsque vous utilisez l'adaptateur.

- Téléphones sans fil
- Télécopieurs filaires
- Fours à micro-ondes
- Périphériques réseau sans fil (IEEE802.11b/g)
- Appareil AV sans fil
- Télécommandes sans fil pour jeux vidéo
- Appareils paramédicaux à micro-ondes
- Certains écrans de surveillance des bébés

D'autres appareils, moins courants, peuvent fonctionner sur la même fréquence :

- Systèmes antiviol
- Stations radio amateur (HAM)
- Systèmes logistiques des grands magasins
- Systèmes discriminatoires des véhicules ferroviaires ou de secours

### Remarque

- Si des parasites apparaissent sur l'image du téléviseur, il se peut que le périphérique sans fil *Bluetooth* ou cet appareil (y compris des produits pris en charge par cet appareil) crée des interférences avec le connecteur d'antenne de votre téléviseur, ou avec votre équipement vidéo, radio satellite, etc. Dans ce cas, éloignez le connecteur d'entrée d'antenne par rapport au périphérique sans fil *Bluetooth* ou à cet appareil (y compris des éléments pris en charge par cet appareil).
- Si un objet (tel qu'une porte métallique, un mur en béton ou une isolation à feuille d'étain) se trouve entre cet appareil (y compris des périphériques pris en compte par cet appareil) et le périphérique équipé de la technologie sans fil *Bluetooth*, il se peut que vous deviez déplacer le système pour éviter que le signal soit parasité ou interrompu.

## Limite de fonctionnement

L'utilisation de cet équipement est limitée à un usage privé. (Selon l'environnement, les distances de transmission peuvent être réduites.)

Dans les situations suivantes, le son peut être coupé ou arrêté pour cause de mauvaise réception ou de non réception des ondes radio :

- Dans des immeubles en béton armé ou à structure métallique.
- Près d'un grand meuble métallique.
- Dans la foule ou près d'un bâtiment ou d'un obstacle.

- Dans un emplacement exposé au champ magnétique, à de l'électricité statique ou des parasites provenant d'équipements de communication radio, utilisant la même bande de fréquence (2,4 GHz) que cet appareil, tel qu'un périphérique LAN sans fil de 2,4 GHz (IEEE802.11b/g) ou un four à micro-ondes.
- Si vous vivez dans une zone résidentielle très peuplée (appartement, maison en ville, etc.) et si le four à micro-ondes de votre voisin se trouve à proximité de votre système, des interférences peuvent se produire. Si tel est le cas, installez votre appareil à un autre endroit. Lorsque le four à micro-ondes n'est pas utilisé, les interférences disparaissent.

## Réflexions des ondes radio

Les ondes radio reçues par cet appareil comprennent celles qui proviennent directement du périphérique doté de la technologie sans fil *Bluetooth* (onde directe) et les ondes provenant de différentes directions en raison de leur réflexion sur les murs, le mobilier et le bâtiment (ondes réfléchies). Les ondes réfléchies (dues aux obstacles et objets réfléchissants) produisent à leur tour un certain nombre d'ondes réfléchies et modifient les conditions de réception selon l'endroit. En cas de mauvaise réception audio liée à ce phénomène, essayez de déplacer légèrement le périphérique à technologie sans fil *Bluetooth*. Notez également que les ondes réfléchies peuvent interrompre la réception audio lorsqu'une personne traverse ou s'approche de l'espace entre cet appareil et le périphérique à technologie sans fil *Bluetooth*.

## Précautions relatives aux connexions à des produits pris en compte par cet appareil

- Achevez les connexions pour tous les périphériques pris en compte par cet appareil, y compris tous les cordons audio et les câbles d'alimentation, avant de les brancher sur cet appareil.
- Après avoir achevé les connexions sur cet appareil, vérifiez les câbles audio et d'alimentation pour vous assurer qu'ils ne sont pas emmêlés.
- Avant de déconnecter cet appareil, vérifiez que vous disposez d'assez d'espace libre autour de celui-ci.
- Lorsque vous rebranchez les cordons audio et d'autres câbles des produits pris en charge par cet appareil, assurez-vous que l'espace environnant est suffisant pour le faire.

## Chapitre 11 :

## Informations supplémentaires

## Guide de dépannage

Souvent, les opérations incorrectes sont interprétées comme des problèmes ou des dysfonctionnements. Si vous estimez que cet appareil ne fonctionne pas correctement, vérifiez les points ci-dessous. Parfois, le problème peut provenir d'un autre composant. Examinez les autres composants et les appareils électriques utilisés. Si le problème ne peut pas être résolu en dépit des vérifications ci-dessous, consultez le service après-vente Pioneer le plus proche pour faire réparer l'appareil.

- Si l'appareil ne fonctionne pas normalement en raison d'effets extérieurs comme l'électricité statique, débranchez la fiche d'alimentation de la prise de courant et rebranchez-la pour revenir aux conditions normales de fonctionnement.

## Problèmes d'ordre général

Problème éventuel	Vérification	Solution
Les paramètres que vous avez réglés sont effacés.	Le cordon d'alimentation a-t-il été débranché ?	Lorsque le cordon d'alimentation est débranché, les réglages que vous avez effectués sont effacés. Réglez l'horloge à nouveau. Si vous ne voulez pas perdre les réglages, ne débranchez pas le cordon d'alimentation.
Différence de volume entre les sources/formats CD, MP3, WMA, iPod/iPhone/iPad, Tuner, AUDIO IN et LINE.	Ce problème ne provient pas de cet appareil.	Le volume peut varier selon les sources d'entrée et selon les formats de contenus audio.
La commande de cet appareil à l'aide de la télécommande n'est pas possible.	Essayez-vous d'utiliser la télécommande en étant placé loin de l'appareil ?	Utilisez à moins de 7 m, 30° du capteur de télécommande du panneau avant (page 5).
	Le capteur de la télécommande est-il exposé directement à la lumière du soleil ou à un puissant éclairage artificiel, tel qu'un tube fluorescent ?	Les signaux de la télécommande peuvent ne pas être reçus correctement si la télécommande est exposée directement à la lumière du soleil ou à un puissant éclairage artificiel, tel qu'un tube fluorescent, etc.
	Les piles sont mortes ?	Remplacez les piles (page 5).
Le disque ne peut pas être lu ou le disque est éjecté automatiquement.	Le disque est-il rayé ?	Les disques rayés risquent de ne pas pouvoir être lus.
	Le disque est-il sale ?	Nettoyez le disque (page 36).
	Cet appareil se trouve-t-il dans un endroit humide ?	De la condensation a pu se former à l'intérieur. Attendez que la condensation s'évapore. N'installez pas cet appareil près d'un climatiseur, etc. (page 35).
Les noms de dossiers ou de fichiers ne sont pas reconnus.	Avez-vous dépassé le nombre maximal de noms de dossiers ou de fichiers pouvant être reconnus par cet appareil ?	Un maximum de 255 dossiers peuvent être reconnus sur un disque. Un maximum de 999 fichiers peuvent être reconnus à l'intérieur d'un dossier. Toutefois, selon la structure du dossier, cet appareil peut ne pas être capable de reconnaître certains dossiers ou fichiers.
L'appareil se met automatiquement hors tension.		Si aucune opération n'est effectuée pendant 20 minutes, l'appareil se met automatiquement hors tension. Pour cela, il est nécessaire d'activer <b>(ON)</b> la fonction d'arrêt automatique la fonction de mise hors tension automatique (page 36).

## Lorsqu'un périphérique de stockage USB est connecté

Problème éventuel	Vérification	Solution
Le périphérique de stockage USB n'est pas reconnu.	Le périphérique de stockage USB est-il connecté correctement ?	Connectez le périphérique correctement (en l'engageant à fond).
	Le périphérique de stockage USB est-il connecté via un concentrateur USB ?	L'appareil ne prend pas en charge les concentrateurs USB. Connectez directement le périphérique de stockage USB à l'appareil.  Cet appareil prend en charge seulement les clés de mémoire auxiliaire USB.  Cet appareil prend en charge les clés à mémoire flash et audio numériques portables.  Seuls les systèmes de fichiers FAT16 et FAT32 sont pris en charge. Les autres systèmes de fichiers (exFAT, NTFS, HFS etc.) ne sont pas pris en charge.  Cet appareil ne prend pas en charge l'utilisation de disques durs externes.
	Ce problème ne provient pas de cet appareil.	Mettez l'appareil hors tension puis remettez-le sous tension.  Certains périphériques de stockage USB peuvent ne pas être reconnus correctement.
Le fichier ne peut pas être lu.	Le fichier est-il protégé contre la copie (par DRM) ?	Les fichiers protégés contre la copie ne peuvent pas être lus.
	Ce problème ne provient pas de cet appareil.	Les fichiers stockés sur un ordinateur ne peuvent pas être lus.  Il se peut que l'appareil ne lise pas certains fichiers.
Les noms de dossiers ou de fichiers ne sont pas affichés, ou bien ils sont mal affichés.	Les noms de dossiers ou de fichiers contiennent-ils plus de 30 caractères ?	Le nombre maximum de caractères affichables pour les noms de dossier et de fichier est de 30.
Les noms de dossiers ou de fichiers ne sont pas affichés dans l'ordre alphabétique.	Ce problème ne provient pas de cet appareil.	L'ordre d'affichage des noms de dossier et de fichier dépend de l'ordre dans lequel les dossiers et les fichiers ont été enregistrés sur le périphérique de stockage USB.
Le lecteur prend beaucoup de temps à reconnaître le périphérique de stockage USB.	Quelle est la capacité du périphérique de stockage USB ?	Un certain temps est nécessaire pour charger les données lorsqu'un périphérique de stockage USB de grande capacité est connecté (cela peut prendre plusieurs minutes).
Le périphérique de stockage USB n'est pas alimenté.	Le message « AUTH ERR » est-il affiché sur le panneau avant ? Lorsque la consommation électrique du périphérique est trop importante, l'alimentation est coupée.	Mettez l'appareil hors tension puis remettez-le sous tension.
		Mettez l'appareil hors tension, puis débranchez et rebranchez le périphérique de stockage USB.  Appuyez sur <b>INPUT</b> pour basculer à l'autre mode, puis revenez au mode USB.

## Lorsqu'un iPod/iPhone/iPad est connecté

Problème éventuel	Solution
Impossible d'actionner l'iPod/iPhone/iPad par la télécommande.	Assurez-vous que l'iPod/iPhone/iPad est correctement raccordé (page 17).
Je n'arrive pas à faire fonctionner l'iPod/iPhone/iPad.	Assurez-vous que l'iPod/iPhone/iPad est correctement raccordé (page 17).  Si l'iPod/iPhone/iPad a subi une immobilisation, essayez de le réinitialiser et rebranchez-le ensuite sur cet appareil.

### Lorsqu'un périphérique sans fil Bluetooth est connecté ou utilisé :

Problème éventuel	Solution
Le périphérique à technologie sans fil Bluetooth ne peut pas être raccordé ou utilisé. Le son en provenance du périphérique à technologie sans fil Bluetooth n'est pas émis ou le son est interrompu.	Vérifiez qu'aucun objet émettant des ondes électromagnétiques dans la bande 2,4 GHz (four à micro-ondes, périphérique LAN sans fil ou appareil à technologie sans fil Bluetooth) ne se trouve à proximité de l'appareil. Le cas échéant, éloignez-le de cet appareil. Ou bien, n'utilisez pas l'objet émettant les ondes électromagnétiques.
	Vérifiez que le périphérique à technologie sans fil Bluetooth n'est pas trop éloigné de l'appareil et qu'il n'y a pas d'obstructions entre le périphérique à technologie sans fil Bluetooth et l'appareil. Placez le périphérique à technologie sans fil Bluetooth et l'appareil de façon à ce que la distance entre eux soit inférieure à 10 m* et qu'il n'y ait pas d'obstructions entre eux.
	* Cette distance est indicative. La portée réelle peut varier selon les conditions propres à l'environnement d'utilisation.
	Il se peut que le périphérique à technologie sans fil Bluetooth ne soit pas réglé au mode de communication prenant en charge la technologie sans fil Bluetooth. Vérifiez le réglage du dispositif sans fil Bluetooth.

### Types de disque et formats de fichier lisibles

<b>CD audio</b>	<ul style="list-style-type: none"> <li>• CD Audio en vente dans le commerce</li> <li>• Disques CD-R/-RW/-ROM contenant de la musique enregistrée en format CD-DA</li> </ul>
<b>WMA</b>	Fichiers WMA enregistrés sur des disques CD-R/-RW/-ROM ou sur des périphériques de stockage USB
<b>MP3</b>	Fichiers MP3 enregistrés sur des disques CD-R/-RW/-ROM ou sur des périphériques de stockage USB

- **Seuls les disques qui ont été finalisés peuvent être reproduits.**
- Les disques enregistrés en mode d'écriture par paquet (format UDF) ne sont pas compatibles avec cet appareil.
- Les noms de sociétés et de produits mentionnés dans le présent mode d'emploi sont des marques commerciales ou des marques déposées des sociétés respectives.
- Seuls les disques enregistrés en format ISO9660 Niveau 1, Niveau 2 et Joliet peuvent être lus.
- Les fichiers protégés par le DRM (Gestion des droits numériques) ne peuvent pas être lus.

#### Remarque

- Cet appareil ne prend pas en charge les disques multisession ni l'enregistrement multiborder.
- L'enregistrement multisession/ multiborder est une technique permettant d'enregistrer un disque en plusieurs sessions/ bords. Une « session » ou « bord » est une unité d'enregistrement, consistant en un jeu complet de données de la zone d'entrée à la zone de sortie.

### À propos des CD protégés contre la copie

Ce lecteur se conforme aux spécifications du format CD Audio. Il ne prend pas en charge la lecture ou les fonctions des disques non conformes à ces spécifications.

### Formats de fichiers audio pris en charge

Cet appareil ne prend pas en charge le codage sans perte.

## Précautions d'utilisation

### Lors d'un déplacement de l'appareil

Avant de déplacer l'appareil, assurez-vous qu'il ne contient pas de disque et débranchez l'iPod/iPhone/iPad. Puis appuyez sur la touche **⏻ STANDBY/ON**, attendez que l'indication « STANDBY » disparaisse de l'affichage sur l'appareil et débranchez le cordon d'alimentation. Le fait de déplacer ou de transporter l'appareil avec un disque chargé à l'intérieur ou avec un équipement raccordé au port de connexion pour iPod/iPhone/iPad, à la prise USB, ou aux prises AUDIO IN, peut causer des dommages.

### Emplacement d'installation

- Choisissez un endroit stable près du téléviseur ou de la chaîne stéréo, utilisés avec cet appareil.
- N'installez pas cet appareil sur un téléviseur ou un moniteur couleur. En outre, installez-le à l'écart des platines à cassettes et autres équipements pouvant être facilement affectés par les champs magnétiques.

### Évitez d'installer l'appareil dans les endroits suivants :

- Endroits exposés à la lumière directe du soleil
- Endroits humides ou insuffisamment aérés
- Endroits extrêmement chauds
- Endroits exposés aux vibrations
- Endroits dans lesquels il y a beaucoup de poussière ou de fumée de cigarette
- Endroits exposés à la suie, à la vapeur ou à la chaleur (cuisines, etc.)

### Ne posez pas d'objets sur cet appareil

Ne posez pas d'objets sur le dessus de cet appareil.

### N'obstruez pas les orifices de ventilation.

N'utilisez pas cet appareil sur une couverture, un lit, un sofa, etc. pelucheux, et ne l'enveloppez pas dans un tissu, etc. La chaleur ne pourra pas se dégager et causera des dommages.

### N'exposez pas l'appareil à la chaleur.

N'installez pas cet appareil sur un amplificateur ou un autre appareil produisant de la chaleur. En cas d'installation sur un rack, pour éviter que l'appareil ne soit exposé à la chaleur dégagée par l'amplificateur ou d'autres équipements audio, placez-le sur un rayon en-dessous de l'amplificateur, etc.

- Mettez l'appareil hors tension lorsque vous ne l'utilisez pas.
- Des rayures peuvent apparaître sur l'écran de télévision et du bruit peut parasiter le son des émissions de radio, selon l'état des signaux, lorsque l'appareil est en service. Dans ce cas, mettez l'appareil hors tension.

## À propos de la condensation

Si vous transportez l'appareil sans transition d'un endroit froid vers une pièce chaude (par exemple, en hiver), ou si la température de la pièce où se trouve cet appareil augmente rapidement, des gouttelettes d'eau (condensation) peuvent se former à l'intérieur (sur des pièces et la lentille). En cas de condensation, cet appareil ne fonctionne pas correctement et la lecture n'est pas possible. Laissez l'appareil sous tension pendant 1 ou 2 heures à la température ambiante (pour que l'humidité ait le temps de s'évaporer). Les gouttelettes d'eau se dissiperont et la lecture sera de nouveau possible. De la condensation peut aussi se former en été si l'appareil est exposé à l'air d'un climatiseur. Si tel est le cas, déplacez votre appareil.

### Nettoyage de l'appareil

- Débranchez le cordon d'alimentation de la prise secteur avant de nettoyer cet appareil.
- Nettoyez l'appareil avec un chiffon doux. En cas de salissure importante, mouillez un chiffon doux dans une solution de détergent neutre dilué dans 5 à 6 volumes d'eau, essorez le chiffon complètement, nettoyez la saleté, puis essuyez l'appareil à l'aide d'un chiffon doux et sec.
- L'utilisation d'alcool, de diluent, de benzène, de produits insecticides, etc. risque d'effacer les inscriptions et d'abimer la peinture. Évitez aussi de laisser des produits en caoutchouc ou en vinyle très longtemps au contact de cet appareil pour ne pas endommager le coffret.
- En cas d'utilisation de chiffons/lingettes imprégnés avec des produits chimiques, etc., lisez les précautions d'emploi fournies par le fabricant.

### Nettoyage de la lentille

La lentille de cet appareil ne devrait pas se salir lors d'une utilisation normale, mais si, pour une raison quelconque, des poussières ou saletés perturbent son fonctionnement, consultez un centre d'entretien agréé par Pioneer. Bien que divers produits de nettoyage pour lentille de lecteur soient en vente dans le commerce, nous déconseillons leur utilisation, car certains d'entre eux risquent, en fait, d'endommager la lentille.

## Manipulation d'un disque

### Rangement

- Remettez toujours les disques dans leur boîtier et rangez-les verticalement, en évitant les endroits chauds, humides, exposés directement à la lumière du soleil ou extrêmement froids.
- Veuillez lire les recommandations fournies avec le disque.

### Nettoyage des disques

- Des empreintes de doigts ou de la poussière sur un disque peuvent empêcher sa lecture. Dans ce cas, utilisez un chiffon de nettoyage, etc. pour essuyer délicatement le disque en allant du centre vers l'extérieur. N'utilisez pas un tissu de nettoyage sale.



- N'utilisez pas de benzène, de diluant ou d'autres produits chimiques volatils. En outre, n'utilisez pas de vaporisateur de produits de nettoyage ni d'agents antistatiques.
- En cas de salissure importante, mouillez un chiffon doux, essorez-le chiffon, nettoyez la saleté, puis essuyez l'appareil à l'aide d'un chiffon sec.
- N'utilisez pas de disques endommagés (fissurés ou déformés).
- Ne laissez pas la face des disques sur laquelle sont gravées les informations devenir rayée ou sale.
- N'attachez pas de morceaux de papier ou d'autocollants sur les disques. Cela pourrait déformer les disques et les rendre illisibles. Notez aussi que souvent, une étiquette est collée sur les disques de location, et que la colle de l'étiquette peut avoir débordé. Vérifiez que la colle n'a pas débordé des bords de l'étiquette avant d'utiliser un disque de location.

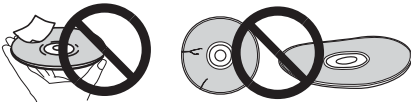

## À propos des disques de forme particulière

Les disques à formes spéciales (en cœur, hexagonaux, etc.) ne peuvent pas être lus sur cet appareil. N'essayez pas de lire de tels disques car ils pourraient endommager cet appareil.



## À propos de l'iPod/iPhone/iPad

Made for



iPod iPhone iPad

Les accessoires électroniques portant la mention « Made for iPod » et « Made for iPhone » et « Made for iPad » ont été conçus pour fonctionner respectivement avec un iPod, un iPhone ou un iPad et sont certifiés conformes aux exigences d'Apple par le fabricant. Apple n'est pas responsable pour le fonctionnement de cet appareil ou de sa compatibilité avec les normes réglementaires et de sécurité. Apple n'est pas responsable pour le fonctionnement de cet appareil ou de sa compatibilité avec les normes réglementaires et de sécurité. Veuillez noter que l'emploi de cet accessoire avec un iPod, un iPhone, ou un iPad peut affecter les performances sans fil.

*iPad, iPhone, iPod, iPod nano et iPod touch, sont des marques commerciales d'Apple Inc., déposées aux États-Unis et dans d'autres pays.*

*Lightning est une marque commerciale d'Apple Inc.*

## Configuration de la fonction de mise hors tension automatique

Appuyez sur le ■ de l'appareil pendant 3 secondes pour activer/désactiver (**ON/OFF**) la fonction de mise hors tension automatique.

- Cette fonction peut être configurée uniquement à l'aide du ■ de l'appareil.
- Il n'est pas possible de la configurer à l'aide de la télécommande.
- Le réglage par défaut est **ON** (activé).

### Remarque

- Lorsque la fonction de mise hors tension automatique est activée (**ON**), l'indication « APD ON » apparaît sur l'affichage principal.
- Lorsque la fonction de mise hors tension automatique est activée (**OFF**), l'indication « APD OFF » apparaît sur l'affichage principal.



## Rétablissement de tous les réglages à leur valeur par défaut

Suivez les étapes ci-dessous pour restaurer tous les paramètres de l'appareil à leur valeur d'origine par défaut.

**1 Appuyez sur  STANDBY/ON pour la mise sous tension.**

**2 Appuyez sur la touche CD de la télécommande ou utilisez la touche INPUT de l'appareil pour sélectionner la source d'entrée CD.**

**3 Appuyez sur le bouton  OPEN/CLOSE pour ouvrir le tiroir disque.**

**4 Appuyez sur le bouton  STANDBY/ON de l'appareil pendant 3 secondes tout en appuyant sur le bouton .**

- « DEFAULT » apparaît pendant que les paramètres sont rétablis aux valeurs par défaut. L'appareil est mis hors tension.
- Il n'est pas possible d'effectuer cette opération à l'aide de la télécommande.

## Spécifications

### • Section Amplificateur

Puissance de sortie RMS : ..... 15 W + 15 W  
(1 kHz, 10 %, T.H.D., 8 Ω)

### • Section tuner

Gamme de fréquences (FM) ..... 87,5 MHz à 108 MHz  
Entrée antenne (FM) ..... 75 Ω asymétrique  
Gamme de fréquences (AM) ..... 522 kHz à 1 620 kHz  
Antenne (AM) ..... Antenne cadre

### • Bluetooth

Version ..... Bluetooth Spécifications Ver. 3.0  
Sortie ..... Bluetooth Spécifications Classe 2  
Distance estimée de transmission en visibilité directe\*  
..... Environ 10 m  
Gamme de fréquences ..... 2,4 GHz  
Modulation  
..... FH-SS (Étalement de spectre par évasion)  
Profils Bluetooth pris en charge ..... A2DP, AVRCP  
Codec prise en charge ..... SBC (Codec de sous-bande)  
Protection de contenus pris en charge ..... SCMS-T  
\* La distance de transmission en visibilité directe est une estimation.  
La distance de transmission dans la pratique peut être différente selon l'environnement.

### • Divers

Prise de connexion iPod/iPhone ..... 5 V, 1 A  
Prise USB ..... 5 V, 2,1 A  
Alimentation ..... CA de 220 V à 240 V, 50 Hz/60 Hz  
Consommation  
En marche (X-CM32BT) ..... 30 W  
En marche (X-CM42BT) ..... 37 W  
En veille ..... 0,5 W max.  
Veille (fonction BT STANDBY activée) ..... 0,5 W max.  
Dimensions externes  
..... 200 mm (L) x 123 mm (H) x 257 mm (P)  
Poids (sans emballage) ..... 2,0 kg

### • Enceintes

Boîtier ..... Bass-reflex, type bibliothèque  
(blindage magnétique)  
Configuration ..... 2 voies  
Aigus ..... cône de 5 cm  
Graves ..... cône de 9,4 cm  
Puissance d'entrée max. .... 15 W  
Impédance ..... 8 Ω  
Dimensions externes  
..... 121 mm (L) x 201 mm (H) x 235 mm (P)  
Poids ..... 2,0 kg (chacune)

### • Accessoires

Télécommande ..... 1  
Piles AAA (R03) ..... 2  
Câble d'antenne AM ..... 1  
Antenne FM à fil ..... 1  
Coussinets antidérapants ..... 8  
Cordon d'alimentation  
Câble d'enceinte  
Support pour iPhone/iPad  
Carte de garantie  
Mode d'emploi (ce document)

### Remarque

- Les spécifications sont valables pour une alimentation de 230 V.
- Les spécifications et la conception sont susceptibles d'être modifiées sans préavis, en raison d'améliorations apportées à l'appareil.
- *iOS est une marque commerciale dont Cisco détient les droits de marque aux États-Unis et dans d'autres pays.*

© 2014 PIONEER HOME ELECTRONICS CORPORATION.  
Tous droits de reproduction et de traduction réservés.

## ACHTUNG

UM SICH NICHT DER GEFAHR EINES ELEKTRISCHEN SCHLAGES AUSZUSETZEN, DÜRFEN SIE NICHT DEN DECKEL (ODER DIE RÜCKSEITE) ENTFERNEN. IM GERÄTEINNEREN BEFINDEN SICH KEINE VOM BENUTZER REPARIERBAREN TEILE. ÜBERLASSEN SIE REPARATUREN DEM QUALIFIZIERTEN KUNDENDIENST.

D3-4-2-1-1\_B1\_De

## WARNUNG

Dieses Gerät ist nicht wasserdicht. Zur Vermeidung der Gefahr von Brand und Stromschlag keine Behälter mit Flüssigkeiten (z.B. Blumenvasen und -töpfe) in die Nähe des Gerätes bringen und dieses vor Tropfwasser, Spritzwasser, Regen und Nässe schützen.

D3-4-2-1-3\_A1\_De

## WARNUNG

Keine Quellen offener Flammen (z.B. eine brennende Kerze) auf dieses Gerät stellen.

D3-4-2-1-7a\_A1\_De

## VORSICHTSHINWEIS ZUR BELÜFTUNG

Bei der Aufstellung dieses Gerätes muss für einen ausreichenden Freiraum gesorgt werden, um eine einwandfreie Wärmeabfuhr zu gewährleisten (mindestens 25 cm oberhalb des Gerätes, 15 cm hinter dem Gerät und jeweils 5 cm an der Seite des Gerätes).

## WARNUNG

Im Gerätegehäuse sind Ventilationsschlitze und andere Öffnungen vorgesehen, die dazu dienen, eine Überhitzung des Gerätes zu verhindern und einen zuverlässigen Betrieb zu gewährleisten. Um Brandgefahr auszuschließen, dürfen diese Öffnungen auf keinen Fall blockiert oder mit Gegenständen (z.B. Zeitungen, Tischdecken und Gardinen) abgedeckt werden, und das Gerät darf beim Betrieb nicht auf einem dicken Teppich oder Bett aufgestellt sein.

D3-4-2-1-7b\*\_A1\_De

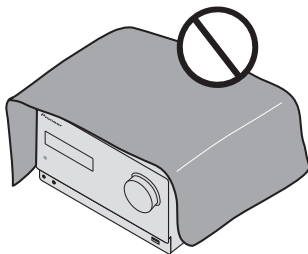

## Betriebsumgebung

Betriebstemperatur und Betriebsluftfeuchtigkeit:  
+5 °C bis +35 °C, 85 % rel. Feuchte max.  
(Ventilationsschlitze nicht blockiert)

Eine Aufstellung dieses Gerät an einem unzureichend belüfteten, sehr feuchten oder heißen Ort ist zu vermeiden, und das Gerät darf weder direkter Sonneneinstrahlung noch starken Kunstlichtquellen ausgesetzt werden.

D3-4-2-1-7c\*\_A1\_De

## ACHTUNG

Der **STANDBY/ON**-Schalter dieses Gerätes trennt das Gerät nicht vollständig vom Stromnetz. Um das Gerät vollständig vom Netz zu trennen, muss der Netzstecker aus der Netzsteckdose gezogen werden. Daher sollte das Gerät so aufgestellt werden, dass stets ein unbehinderter Zugang zur Netzsteckdose gewährleistet ist, damit der Netzstecker in einer Notsituation sofort abgezogen werden kann. Um Brandgefahr auszuschließen, sollte der Netzstecker vor einem längeren Nichtgebrauch des Gerätes, beispielsweise während des Urlaubs, grundsätzlich von der Netzsteckdose getrennt werden.

D3-4-2-2-2a\*\_A1\_De

## ACHTUNG

Bei diesem Gerät handelt es sich zwar um ein Laserprodukt der Klasse 1, das entsprechend dem Standard Sicherheit für Laserprodukte IEC 60825-1:2007 klassifiziert ist.

LASER KLASSE 1

D58-5-2-2a\_A1\_De

Dieses Gerät ist für den Heimgebrauch vorgesehen. Falls bei Einsatz zu einem anderem Zweck (z.B. Langzeitgebrauch zu gewerblichen Zwecken in einem Restaurant oder Betrieb in einem Fahrzeug bzw. Schiff) eine Funktionsstörung auftritt, die eine Reparatur des Gerätes erforderlich macht, werden die Reparaturkosten dem Kunden selbst dann in Rechnung gestellt, wenn die Garantiefrist noch nicht abgelaufen ist.

K041\_A1\_De

## VORSICHT MIT DEM NETZKABEL

Fassen Sie das Netzkabel immer am Stecker. Ziehen Sie nicht am Kabel selbst, und fassen Sie das Netzkabel niemals mit nassen Händen an, da dies einen Kurzschluss oder elektrischen Schlag verursachen kann. Stellen Sie nicht das Gerät, Möbelstücke o.ä. auf das Netzkabel; sehen Sie auch zu, dass es nicht eingeklemmt wird. Machen Sie niemals einen Knoten in das Netzkabel, und binden Sie es nicht mit anderen Kabeln. Das Netzkabel sollte so gelegt werden, dass niemand darauf tritt. Ein beschädigtes Netzkabel kann einen Brand oder elektrischen Schlag verursachen. Prüfen Sie das Netzkabel von Zeit zu Zeit. Sollte es beschädigt sein, wenden Sie sich an Ihre nächste autorisierte PIONEER-Kundendienststelle oder Ihren Händler, um es zu ersetzen.

S002\*\_A1\_De

## Informationen für Anwender zur Sammlung und Entsorgung von Altgeräten und gebrauchten Batterien

(Symbol für Geräte)



Diese Symbole auf den Produkten, der Verpackung und/oder Begleiddokumenten bedeuten, dass gebrauchte elektrische und elektronische Produkte und Batterien nicht über den Haushaltsmüll entsorgt werden dürfen.

Zur richtigen Handhabung, Rückgewinnung und Wiederverwertung von Altprodukten und gebrauchten Batterien bringen Sie diese bitte zu den gemäß der nationalen Gesetzgebung dafür zuständigen Sammelstellen.

(Symbolbeispiele für Batterien)



Mit der korrekten Entsorgung dieser Produkte und Batterien helfen Sie dabei, wertvolle Ressourcen zu schonen und vermeiden mögliche negative Auswirkungen auf die Gesundheit und die Umwelt, die durch eine unsachgemäße Behandlung des Abfalls entstehen könnten.

Weitere Informationen zur Sammlung und Wiederverwertung von Altprodukten und Batterien erhalten Sie von Ihrer örtlichen Gemeindeverwaltung, Ihrem Müllentsorger oder dem Verkaufsort, an dem Sie die Waren erworben haben.



**Diese Symbole gelten ausschließlich in der Europäischen Union.**

**Für Länder außerhalb der Europäischen Union:**

Wenn Sie diese Gegenstände entsorgen wollen, wenden Sie sich bitte an Ihre lokalen Behörden oder Händler und fragen Sie dort nach der korrekten Entsorgungsweise.

K058a\_A1\_De

## Warnhinweis Funkwellen

Diese Einheit nutzt eine 2,4 GHz-Funkwellenfrequenz, ein Band, welches auch von anderen kabellosen Systemen genutzt wird (Mikrowellenherde und Schnurlostelefone usw.).

Falls das Fernsehbild durch Rauschen gestört wird, besteht die Möglichkeit, dass dieses Gerät (einschließlich von Produkten, die von diesem Gerät unterstützt werden) Signalinterferenzen mit dem Antenneneingang des Fernsehgerätes, Videogerätes, Satellitentuners usw. verursacht.

In diesem Fall vergrößern Sie den Abstand zwischen dem Antenneneingangsanschluss und dieser Einheit (einschließlich von dieser Einheit unterstützte Produkte).

- Pioneer übernimmt keine Verantwortung für jegliche Fehlfunktionen am kompatiblen Pioneer-Produkt aufgrund von Fehlern/Fehlfunktionen, die mit der Netzwerkverbindung und/oder Ihren anderen angeschlossenen Geräten zusammenhängen. Bitte wenden Sie sich an Ihren Internetprovider oder den Hersteller des Netzwerkgeräts.
- Ein separater Vertrag mit/Bezahlung für einen Internetanbieter ist zur Verwendung des Internets erforderlich.

## WARNUNG

Bewahren Sie Kleinteile stets außerhalb der Reichweite von Kindern und Kleinkindern auf. Falls ein Kleinteil versehentlich verschluckt wurde, suchen Sie bitte unverzüglich ärztliche Behandlung auf.

Wir danken Ihnen dafür, dass Sie sich für dieses Produkt von Pioneer entschieden haben.

Bitte lesen Sie diese Bedienungsanleitung vor der Inbetriebnahme aufmerksam durch, damit Sie Ihr neues Gerät richtig bedienen und stets seine optimale Leistung erzielen können. Bitte bewahren Sie diese Anleitung anschließend für spätere Bezugnahme griffbereit auf.

# Inhaltsverzeichnis

## 01 Vor der Inbetriebnahme

Lieferumfang	5
Einlegen der Batterien in die Fernbedienung	5
Verwendung der Fernbedienung	5

## 02 Bezeichnungen und Funktionen der Teile

Fernbedienung	6
Lautsprecher	7
Entfernen und Wiederanbringen des Frontgrills	7
Befestigung der rutschfesten Füße	8
Drehen der Lautsprecher- Kennzeichnung	8
Vorderes Bedienfeld	9
Oberseite	10

## 03 Anschlüsse

Anschluß der Lautsprecher	11
Anschluss der Antennen	12
Verwendung externer Antennen	12
Einstecken des Steckers	12

## 04 Die ersten Schritte

Einschalten der Stromversorgung	13
Einstellen der Uhr	13
Generelle Bedienung	13
Eingangsfunktion	13
Display-Helligkeitsregler	13
Automatische Einstellung der Lautstärke	13
Lautstärkeregelung	13
Muting	13
Lautstärkeregl. . . . .	14
Equalizer	14
P.bass-Regelung	14
Bass/Hochtöner-Regelung	14
Einstellen des Weck-Timers	14
Anwählen des Weck-Timers	15
Abbrechen des Weck-Timers	15
Verwendung der Weck-Zeitschaltuhr	15
Verwendung des Sleep-Timers	15
Verwenden von Kopfhörern	15

## 05 iPod/iPhone/iPad-Wiedergabe

Bestätigen, was für iPod/iPhone/iPad-Modelle unterstützt werden	16
Anschließen Ihres iPods/iPhones/ iPads	16
Anschließen des iPods/iPhones an das obere Bedienfeld (nur X-CM42BT)	17
Schließen des iPod-/iPhone- Steckverbinder-Anschlusses (nur X-CM42BT)	17
Anschließen des iPods/iPhones/iPads unter Verwendung des mitgelieferten Ständers	17
Abspielen mit dem iPod/iPhone	18
Wiedergeben vom iPad	18

## 06 Disc-Wiedergabe

Abspielen von Discs oder Dateien	19
Weitere Wiedergabe von CDs oder MP3/WMA-Discs	20
Direkter Titel-Suchlauf	20
Wiederholte Wiedergabe	20
Zufallswiedergabe	20
Programmierte Wiedergabe (CD oder MP3/WMA)	21
Herunterladen von MP3/WMA	21
Informationen zur Ordner-Wiedergabereihenfolge	21
Geben Sie das Verzeichnis an, das wiedergegeben werden soll	22
Umschalten des Display-Inhalts	22

## 07 USB-Wiedergabe

Wiedergeben von USB-Speichern (USB-Geräten)	23
Wiederholte Wiedergabe	23
Zufallswiedergabe	23
Geben Sie das Verzeichnis an, das wiedergegeben werden soll	24
Umschalten des Display-Inhalts	24
Wiedergabe in einer gewünschten Reihenfolge (Programm-wiedergabe)	24

## 08 Verwendung des Tuners

Anhören von Radiosendungen	25
Abstimmung	25
Speichern voreingestellter Sender	25
Abrufen eines gespeicherten Senders	26
Festsender-Suchlauf	26
Löschen aller gespeicherten Sender	26
Benutzen des Radio-Daten-Systems (RDS)	26
Einführung in das RDS-System	26
Suche nach RDS-Sendungen	26
RDS-INFORMATIONEN	27
Verwendung des Auto Station Program Memory (ASP/M) (automatischer Senderprogramm-Speicher)	27
Hinweise zum RDS-Betrieb	27

## 09 Andere Anschlüsse

Anschluss zusätzlicher Komponenten	28
------------------------------------	----

## 10 Bluetooth® Audio-Wiedergabe

Musikwiedergabe unter Einsatz von Bluetooth drahtloser Technologie	29
Betrieb per Fernbedienung	29
Pairing (Paarung) mit der Einheit (Erstregistrierung)	29
Musik auf der Einheit von einem Bluetooth-fähigen Gerät anhören	30
BT STANDBY	30
Warnhinweis Funkwellen	31
Einsatzbereich	31
Funkwellenreflektionen	31
Vorsichtshinweise zum Anschließen von Produkten, die von dieser Anlage unterstützt werden	31

## 11 Zusätzliche Informationen

Fehlersuche	32
Abspielbare Discs und Formate	34
Hinweise zu CDs, die mit Kopierschutz versehen sind	34
Unterstützte Audiodateiformate	34
Vorsichtsmaßnahmen bei der Verwendung	35
Transport dieses Gerätes	35
Installationsort	35
Stellen Sie keine Gegenstände auf dieses Gerät	35
Hinweise zu Kondensatbildung	35
Reinigen des Produkts	35
Reinigen der Abtasterlinse	35
Handhabung von Discs	36
Aufbewahren	36
Reinigen der Discs	36
Speziell geformte Discs	36
Über iPod/iPhone/iPad	36
Einstellen der automatischen Stromabschaltung	36
Wiederherstellen aller Standardeinstellungen	37
Technische Daten	37

## Kapitel 1:

# Vor der Inbetriebnahme

### Lieferumfang

Bitte überzeugen Sie sich, dass sich das folgende Zubehör in der Box befindet, wenn Sie sie öffnen.

- Fernbedienung
- Mikrozelle (R03, Größe „AAA“) x 2
- Netzkabel
- Lautsprecher-Draht x 2
- MW-Antennenkabel
- UKW-Drahtantenne
- Rutschfeste Füße x 8
- iPhone/iPod-Ständer
- Garantiekarte
- Bedienungsanleitung (vorliegendes Dokument)

### Einlegen der Batterien in die Fernbedienung

**1 Öffnen Sie den Batteriefachdeckel an der Rückseite, und legen Sie die Batterien wie in der nachstehenden Abbildung gezeigt in das Batteriefach ein.**

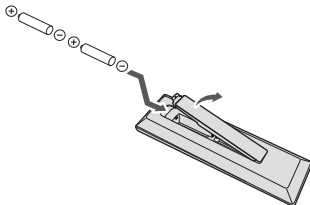

**2 Schließen Sie den Batteriefachdeckel wieder.**

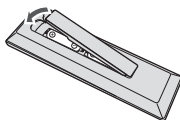

### ACHTUNG

- Verwenden Sie keine anderen als die vorgeschriebenen Batterien. Verwenden Sie außerdem niemals eine neue Batterie gemeinsam mit einer alten.
- Achten Sie beim Einlegen der Batterien sorgfältig darauf, die Federn der negativen (⊖) Pole nicht zu beschädigen. Dies kann dazu führen, dass Batterien auslaufen oder überhitzt werden.
- Legen Sie die Batterien unter Bezugnahme auf die Polaritätsmarkierungen (⊕ und ⊖) im Inneren des Batteriefachs polaritätsgerecht ein.

- Batterien dürfen nicht erhitzt, zerlegt oder in ein Feuer oder in Wasser geworfen werden.
- Batterien können unterschiedliche Spannungen besitzen, selbst wenn sie die gleiche Größe und Form aufweisen. Verwenden Sie keine Batterien unterschiedlicher Sorten gemeinsam.
- Um ein Auslaufen von Batterieelektrolyt zu vermeiden, entfernen Sie die Batterien aus dem Batteriefach, wenn die Fernbedienung längere Zeit (mindestens einen Monat) nicht verwendet werden soll. Falls Batterieelektrolyt ausgelaufen ist, reinigen Sie das Innere des Batteriefachs gründlich, und legen Sie dann neue Batterien ein. Falls ausgelaufener Batterieelektrolyt mit der Haut in Kontakt gekommen ist, spülen Sie die betroffenen Stellen unter laufendem Wasser ab.
- Bitte beachten Sie bei der Entsorgung von gebrauchten Batterien die geltenden staatlichen Regelungen oder die in Ihrem Land/Gebiet geltenden Umweltvorschriften der Umweltbehörden.

### ⚠ WARNUNG

- Verwenden oder lagern Sie Batterien nicht bei direkter Sonneneinstrahlung oder in übermäßig warmen Umgebungen wie zum Beispiel in Fahrzeugen oder in der Nähe von Heizungen. Dies kann zu Leckage, Überhitzung, Explosion oder Brand der Batterien führen. Außerdem kann sich die Lebensdauer der Batterien verringern.

### Verwendung der Fernbedienung

Die Reichweite der Fernbedienung beträgt ca. 7 m innerhalb eines Winkels von ca. 30° vor dem Fernbedienungssignal-Sensor am Gerät.

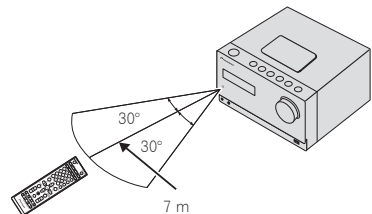

Bitte beachten Sie bei der Verwendung der Fernbedienung Folgendes.

- Sorgen Sie dafür, dass sich keine Hindernisse zwischen der Fernbedienung und dem Fernbedienungssignal-Sensor am Gerät befinden.
- Wenn der Fernbedienungssignal-Sensor am Gerät starker Sonneneinstrahlung oder dem Licht einer Leuchtstofflampe ausgesetzt ist, arbeitet die Fernbedienung möglicherweise nicht zuverlässig.
- Die Fernbedienungen verschiedener Geräte können eine gegenseitige Beeinflussung verursachen. Vermeiden Sie den Gebrauch anderer Fernbedienungen in der Nähe dieses Gerätes.
- Wechseln Sie die Batterien aus, sobald die Reichweite der Fernbedienung merklich nachgelassen hat.

# Kapitel 2: Bezeichnungen und Funktionen der Teile

## Fernbedienung

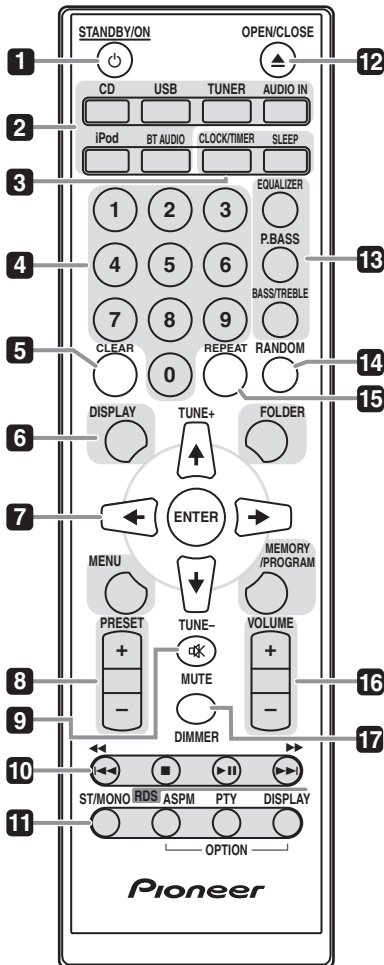

### 1 STANDBY/ON

Schaltet den Receiver zwischen Eingeschaltet und Bereitschaftsmodus um (Seite 19).

### 2 Eingangsfunktion-Tasten

Wird zur Wahl der Eingangsquelle für diesen Receiver verwendet (Seite 19).

#### iPod (nur X-CM42BT)

Verwendung zum Umschalten zwischen den iPod- und den Receiver-Bedienelementen (Seite 16).

#### BT AUDIO

Verwendung zur Einstellung der Audio-Datei unter Verwendung des *Bluetooth*-Network (Seite 29).

### 3 Bedientasten des CD-Receiver CLOCK/TIMER

Diese Taste dient zur Einstellung der Uhr sowie zur Einstellung und Überprüfung der beiden Timer (Seite 13).

#### SLEEP

Siehe *Verwendung des Sleep-Timers* auf Seite 15.

### 4 Zifferntasten (0 bis 9)

Verwendung zur Eingabe der Zahl (Seite 20).

### 5 CLEAR

Verwendung zum Löschen der programmierten Wiedergabe (Seite 21).

### 6 Bedientasten des CD-Receiver DISPLAY

Drücken, um die um die Anzeige für Songs zu ändern, die von CD oder USB wiedergegeben werden (Seite 22).

#### FOLDER

Verwendung zur Auswahl des Verzeichnisses der MP3/WMA-Disc oder des USB-Speichers (USB-Geräts) (Seite 21).

#### MENU

Zum Zugriff auf das Menü verwenden.

#### MEMORY/PROGRAM

Verwendung für den Speicher oder das Programm der MP3/WMA-Disc (Seite 21).

## 7 ↑/↓/←/→ (TUNE +/-), ENTER

Verwendung zur Auswahl/Umschaltung der Systemeinstellungen und -modi sowie zur Bestätigung von Aktionen.

Die Verwendung von **TUNE +/-** kann dem Finden von Radiofrequenzen dienen (Seite 25).

## 8 PRESET-Einstelltasten

Zum Wählen voreingestellter Radiosender (Seite 25).

## 9 MUTE

Schaltet den Ton stumm/Stellt den Ton wieder her (Seite 13).

## 10 Wiedergabe-Steuertasten

Verwendung zur Steuerung jeder Funktion, nachdem Sie sie unter Verwendung der Eingabefunktionstasten gewählt haben (Seite 19).

## 11 Tuner-Einstelltasten ST/MONO

Verwendung zum Umschalten des Klangs zwischen Stereo und Mono (Seite 25).

### RDS ASPM

Verwendung zur Suche nach dem Programmspeicher für RDS-Auto-Sender (Seite 26).

### RDS PTY

Für die Suche nach RDS-Programmen (Seite 26).

### RDS DISPLAY

Drücken zur Änderung der RDS-Anzeige für den Informations-Modus (Seite 26).

## 12 OPEN/CLOSE

Verwendung zum Öffnen oder Schließen des Disc-Schubfachs (Seite 19).

## 13 Tasten zur Einstellung des Klangs

Stellen Sie die Klangqualität ein (Seite 14).

## 14 RANDOM

Drücken zur Einstellung der Wiedergabe von einer CD, einem iPod oder einem USB-Speicher in zufälliger Reihenfolge (Seite 20).

## 15 REPEAT

Drücken zur Änderung der Einstellung der Wiedergabe von einer CD, einem iPod oder einem USB-Speicher auf wiederholte Wiedergabe (Seite 20).

## 16 Volume-Einstelltasten

Verwenden Sie diese Taste, um die Hörlautstärke einzustellen (Seite 13).

## 17 DIMMER

Dieser Eintrag dient zum Abdunkeln oder Aufhellen der Displayanzeige. Die Helligkeit kann in vier Stufen eingestellt werden (Seite 13).

## Lautsprecher

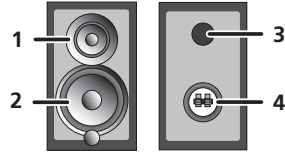

- 1 Hochtöner
- 2 Tieftöner
- 3 Bassreflex-Öffnung
- 4 Lautsprecher-Anschlüsse

### ⚠ Wichtig

- Der Lautsprecher-Grill kann entfernt werden.
- Bitte vorsichtig die Lautsprechergitter abnehmen oder aufstecken, um Beschädigungen der Lautsprecher membranen zu vermeiden.
- Beide Lautsprecher können sowohl auf der rechten Seite als auch auf der linken Seite verwendet werden.

## Entfernen und Wiederanbringen des Frontgrills

Der Frontgrill dieses Lautsprechersystems lässt sich entfernen. Die Vorgehensweise ist wie folgt.

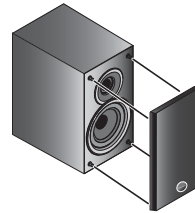

**1 Ergreifen Sie den Boden des Grills und ziehen Sie ihn vorsichtig zu sich, um den Bodenteil zu entfernen.**

**2 Ergreifen Sie dann den oberen Teil des Grills und ziehen Sie ihn vorsichtig zu sich, um den oberen Teil zu entfernen.**

Richten Sie, um den Grill zu installieren, die Projektionen am Lautsprecher auf die Aufnahmen oben und unten am Grill aus und drücken Sie sie an ihren Platz.

**Befestigung der rutschfesten FüÙe**

Bringen Sie die mitgelieferten Anti-Rutsch-Unterlagen an den unteren Flächen der Lautsprecher an.

**Wichtig**

- Der Lautsprecher wird normalerweise in einer aufrechten Position verwendet.

**Wenn die Lautsprecher aufrecht platziert werden.**

Wenn die Lautsprecher vertikal aufrecht platziert werden, dann bringen Sie an der Bodenfläche der Lautsprecher die rutschsicheren Pads an.

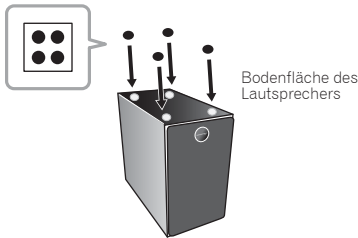

**Wenn die Lautsprecher horizontal platziert werden**

Wenn die Lautsprecher horizontal platziert werden, dann bringen Sie die rutschsicheren Pads dort an, wo die Bodenfläche der Lautsprecher sein wird.

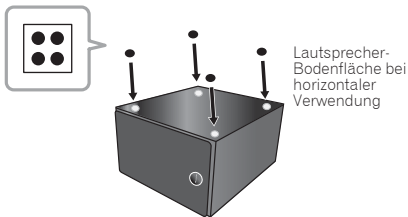

**Drehen der Lautsprecher-Kennzeichnung**

Die Lautsprecher-Kennzeichnung am Grill-Rahmen kann gedreht werden. Verfahren Sie wie folgt.

**1 Ergreifen Sie die Lautsprecher-Kennzeichnung (1), ziehen Sie sie nach vorn (2) und drehen Sie sie nach links (3).**

Die Lautsprecher-Kennzeichnung dreht sich.

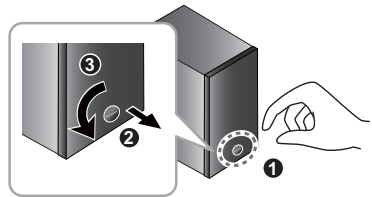

Wenn sich die Lautsprecher-Kennzeichnung bei Ausführung des oben angegebenen Schritts 1 nicht dreht, dann versuchen Sie die folgenden Schritte 2 bis 3.

**2 Entfernen Sie den Lautsprecher- Grill.**

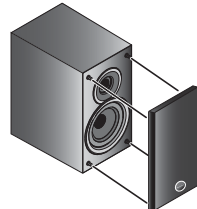

**3 Drehen Sie die Schrauben an der Rückseite des Grills mit einem Kreuzschlitz-Schraubendreher im Uhrzeigersinn.**

Rückseite des Lautsprecher-Grills

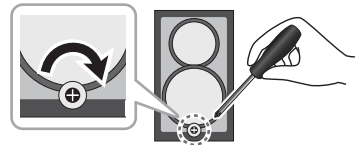

**Wichtig**

- Drehen Sie die Schraube auf keinen Fall entgegen dem Uhrzeigersinn, da dies dazu führen kann, dass die Kennzeichnung herunterfällt.



## Vorderes Bedienfeld

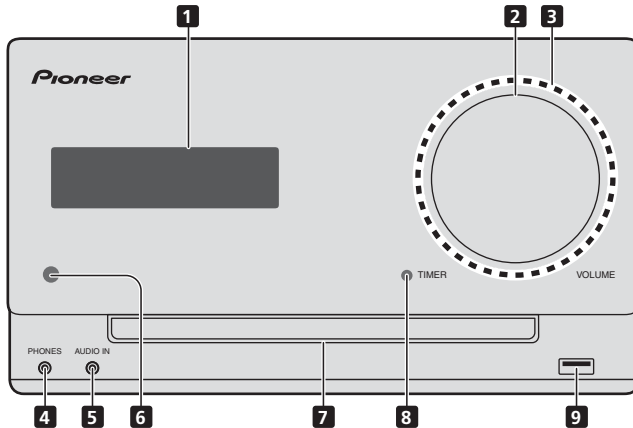

### 1 Hauptdisplay

### 2 Lautstärkeregelung

Verwenden Sie diese Taste, um die Hörlautstärke einzustellen (Seite 13).

### 3 Lautstärke-Beleuchtung

Leuchtet, wenn der Strom eingeschaltet ist.

### 4 Kopfhörer-Anschluss

Hier kann ein Kopfhörer angeschlossen werden. Wenn die Kopfhörer angeschlossen sind, kommt aus den Lautsprechern kein Ton.

### 5 Steckbuchse AUDIO IN

Verwendung zum Anschluss eines Nebengeräts mit einem Stereo-Minibuchsen-Kabel (Seite 28).

### 6 Fernbedienungssignal-Sensor

Empfängt die Signale der Fernbedienung.

### 7 CD-Schubfach

Legen Sie die Disc mit dem Etikett nach oben ein (Seite 19).

### 8 TIMER-Anzeige

Leuchtet, wenn beim Receiver mit Timer- Einstellung der Strom ausgeschaltet ist.

### 9 USB-Anschluss

Verwendung zum Anschluss Ihres USB-Speichers (USB-Geräts) oder Ihres Apple iPods/iPhones/iPads als eine Audio-Quelle (Seite 23).

## Oberseite

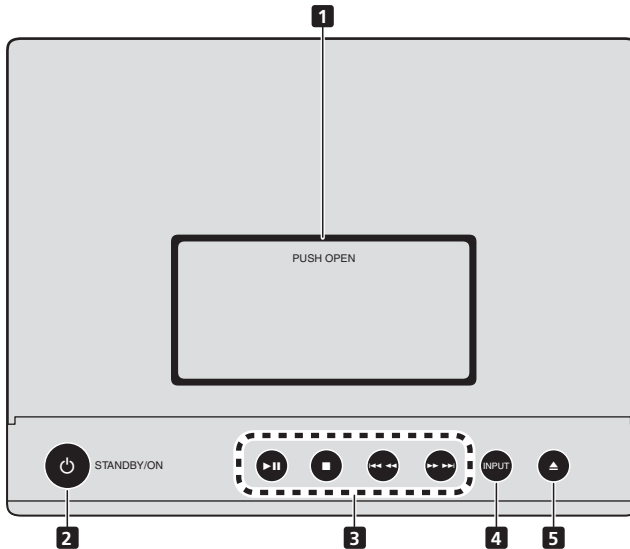
**1 iPod/iPhone-Port (nur X-CM42BT)**

Drücken Sie zum Anschluss des iPods/iPhones den Tab PUSH OPEN (Seite 17).

**2 STANDBY/ON**

Schaltet den Receiver zwischen Eingeschaltet und Bereitschaftsmodus um (Seite 19).

**3 Wiedergabe-Steuertasten**

Wählt den gewünschten Track oder die gewünschte Datei, die wiedergegeben werden soll. Verwendung zum Stoppen der Wiedergabe. Stoppt die Wiedergabe oder nimmt sie vom Anhaltepunkt wieder auf.

**4 INPUT**

Wählt die Eingabequelle aus.

Lange drücken, um auf den Modus **BT STANDBY** zu wechseln.

**5 Taste Öffnen/Schließen für das Disc-Schubfach**

Verwendung zum Öffnen oder Schließen des Disc-Schubfachs (Seite 19).

## Kapitel 3:

## Anschlüsse

## ⚠ ACHTUNG

- Achten Sie darauf, immer dann, wenn Sie Anschlüsse vornehmen oder ändern, vorher den Strom auszuschalten und das Netzkabel aus der Netzsteckdose zu ziehen.
- Schließen Sie das Stromkabel erst an, nachdem alle Anschlüsse zwischen den Geräten vorgenommen worden sind.

## Anschluß der Lautsprecher

- Öffnen Sie die Klemmen und schieben Sie den hervorstehenden Draht ein.
- Der mitgelieferte Lautsprecherdraht mit der roten Ummantelung ist für den (+)-Anschluss vorgesehen. Schließen Sie den Draht mit der roten Ummantelung an den (+)-Anschluss und den anderen Draht an den (-)-Anschluss an.
- Beide Lautsprecher können sowohl auf der rechten Seite als auch auf der linken Seite verwendet werden.

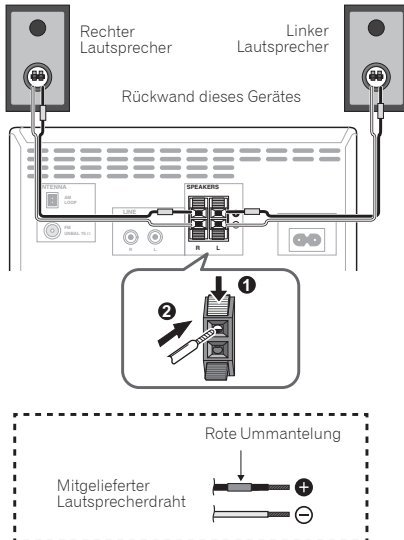

## ⚠ ACHTUNG

- An den Lautsprecherklemmen dieses Gerätes liegt eine potentiell **GEFÄHRLICHE Spannung** an. Zur Vermeidung von Stromschlaggefahr ist unbedingt darauf zu achten, den Netzstecker beim Anschließen und Abtrennen der Lautsprecherkabel von der Netzsteckdose zu trennen, bevor irgendwelche nicht isolierten Teile berührt werden.
- Schließen Sie keine anderen Lautsprecherboxen als die im Lieferumfang enthaltenen Lautsprecher an diese Anlage an.
- Schließen Sie die mitgelieferten Lautsprecher an keinen anderen Verstärker als den Verstärker im Lieferumfang dieser Anlage an. Der Anschluss an einen anderen Verstärker kann zu Fehlfunktionen und Brandausbruch führen.
- Bringen Sie diese Lautsprecher nicht an der Wand oder an der Decke an. Anderenfalls besteht die Gefahr, dass er herunterfällt und Verletzungen verursacht.
- Installieren Sie Ihre Lautsprecher nicht über Kopf an der Decke oder an der Wand. Der Grill ist abnehmbar gestaltet, und deshalb ist es möglich, dass er, wenn er über Kopf installiert ist, herunterfallen und auf diese Weise Schaden oder Verletzungen hervorrufen kann.
- Diese Lautsprecher sind magnetisch abgeschirmt. Wenn jedoch je nach Aufstellungsort das Lautsprechersystem sehr nahe am Bildschirm eines Fernsehers installiert ist, kann es zu Farbverzerrungen kommen. Schalten Sie, wenn dies geschieht, den Fernseher aus und schalten Sie ihn nach 15 – 30 Minuten wieder ein. Stellen Sie, wenn das Problem weiter besteht, das Lautsprechersystem weiter entfernt vom Fernseher auf.
- Achten Sie darauf, dass die Lautsprecherkabel-Drähte nicht freigelegt werden und dass sie nicht Kontakt mit anderen Kabeldrähten kommen. Dies kann zu einem Defekt des Produkts führen.
- Ein blankes Lautsprecherkabel darf auf keinen Fall in Kontakt mit dem Receiver-Gehäuse kommen.



- Wenn der Draht eines Lautsprecherkabels in Kontakt mit einem Metallteil des Receiver-Gehäuses kommt, kann er den betreffenden Lautsprecher beschädigen oder kann die Entstehung von Rauch oder Feuer bewirken.

Führen Sie die Lautsprecherkabel sicher in die Anschlüsse ein und überprüfen Sie, dass die betreffenden Kabel nicht leicht herausgezogen werden können.

#### Hinweis

- Es gibt keinen Unterschied zwischen dem L- und dem R-Lautsprecher (links und rechts).

## Anschluss der Antennen

- Schließen Sie die MW-Rahmenantenne und die UKW-Drahtantenne wie unten dargestellt an.
- Um den Empfang und die Klangqualität zu verbessern, schließen Sie bitte externe Antennen an (siehe *Verwendung externer Antennen* unten).

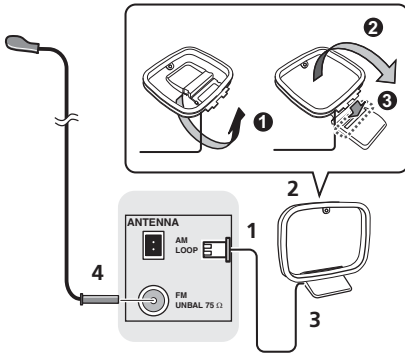

- 1 Schließen Sie die MW-Antennendrähte an.**  
Halten des Steckverbinders für den Anschluss.
- 2 Verbinden Sie die MW-Rahmenantenne mit dem beiliegenden Ständer.**
- 3 Platzieren Sie die MW-Antenne auf einer ebenen Fläche in der Richtung, die den besten Empfang bietet.**
- 4 Eine UKW-Drahtantenne an die UKW-Antennenbuchse anschließen.**

Beste Ergebnisse erzielen Sie, wenn Sie die UKW-Antenne zur vollen Länge ausrollen und an einer Wand oder einem Türrahmen befestigen. Lassen Sie die Antenne nicht lose herunterhängen oder in aufgerolltem Zustand.

## Verwendung externer Antennen

### Zur Verbesserung des UKW-Empfangs

Benutzen Sie eine PAL-Verbindung (nicht im Lieferumfang), um eine externe UKW-Antenne anzuschließen.

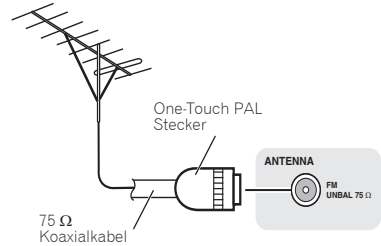

## Einstecken des Steckers

Schalten Sie, ehe Sie die Anschlüsse vornehmen oder ändern, den Strom aus und ziehen Sie das Netzkabel aus der Netzsteckdose.

Nachdem Sie alle übrigen Anschlüsse hergestellt haben, schließen Sie das Gerät an eine Netzsteckdose an.

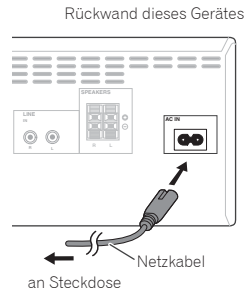

#### ACHTUNG

- Verwenden Sie kein anderes als das mit dem Gerät mitgelieferte Netzkabel.
- Verwenden Sie das mitgelieferte Netzkabel für keinen anderen Zweck als oben beschrieben.

## Kapitel 4:

## Die ersten Schritte

**Einschalten der Stromversorgung**

Drücken Sie **STANDBY/ON**, um den Strom einzuschalten.

**Nach Gebrauch:**

Drücken Sie **STANDBY/ON**, um den Strom-Standby-Modus einzugeben.

**Hinweis**

- Wenn im Standby-Modus ein iPod/iPhone/iPad angeschlossen wird, geht die Einheit in den Lade-Modus über.

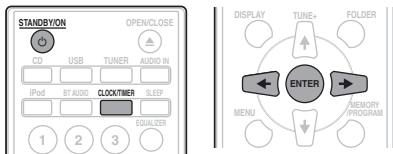
**Einstellen der Uhr**

**1** Drücken Sie **STANDBY/ON**, um das Gerät einzuschalten.

**2** Drücken Sie **CLOCK/TIMER** auf der Fernbedienung.

„CLOCK“ erscheint im Hauptdisplay.

**3** Drücken Sie **ENTER**.

**4** Drücken Sie **←/→**, um den Tag einzustellen, und drücken Sie dann **ENTER**.

**5** Drücken Sie **←/→**, um die Stunde einzustellen, und drücken Sie dann **ENTER**.

**6** Drücken Sie **←/→**, um die Minute einzugeben, und drücken Sie dann **ENTER** zur Bestätigung.

**7** Drücken Sie **ENTER**.

**Überprüfen der Zeitanzeige:**

Drücken Sie **CLOCK/TIMER**. Die Zeitanzeige erscheint ca. 10 Sekunden lang.

**Nachstellen der Uhr:**

Die Schritte im Abschnitt „Einstellen der Uhr“ ab 1 durchführen.

**Hinweis**

- Wenn die Stromzufuhr nach dem erneuten Anschließen des Gerätes oder nach einem Stromausfall wieder hergestellt ist, stellen Sie die Uhrzeit erneut ein.

**Generelle Bedienung****Eingangsfunktion**

Wenn **INPUT** auf der Haupteinheit gedrückt wird, ändert sich die momentane Funktion auf einen anderen Modus. Drücken Sie **INPUT** wiederholt, um die gewünschte Funktion zu wählen.

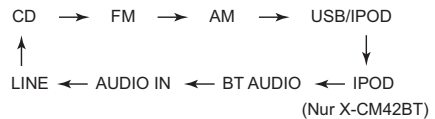

(Nur X-CM42BT)

**Display-Helligkeitsregler**

Drücken Sie **DIMMER**, um die Display-Helligkeit zu dimmen. Die Helligkeit kann in vier Stufen eingestellt werden.

**Automatische Einstellung der Lautstärke**

Wenn Sie die Haupteinheit bei einer eingestellten Lautstärke von 31 oder höher aus- und einschalten, startet die Lautstärke bei 30 und stellt sich auf das zuletzt eingestellte Niveau ein.

**Lautstärkeregelung**

Drehen Sie den Lautstärkereglern in Richtung **VOLUME** (am Hauptgerät) oder drücken Sie die Taste **VOLUME +/-** (auf der Fernbedienung), um die Lautstärke zu erhöhen zu vermindern.

**ACHTUNG**

- Bei einer gegebenen Lautstärkeeinstellung hängt der Schallpegel von der Effizienz und der Anordnung der Lautsprecher sowie von weiteren Faktoren ab. Es wird empfohlen, sich nicht hohen Schallpegeln auszusetzen. Schalten Sie das Gerät nicht bei voller Lautstärke ein. Hören Sie Musik bei angemessener Lautstärke. Überhöhter Schalldruck von den Kopfhörern kann zu einem Hörverlust führen.

**Muting**

Der Ton wird vorübergehend stummgeschaltet, wenn auf der Fernbedienung **MUTE** gedrückt wird. Drücken Sie nochmals die Taste, um die Lautstärke wieder herzustellen.

## Lautstärkereger

### Equalizer

Wenn der **EQUALIZER** gedrückt wird, wird die momentane Modus-Einstellung angezeigt. Drücken Sie zur Änderung auf einen anderen Modus den **EQUALIZER** wiederholt, bis der gewünschte Klang-Modus erscheint.

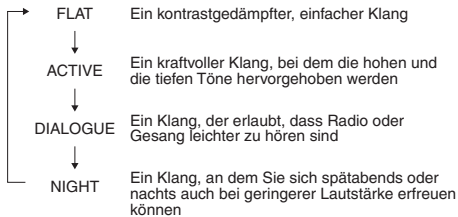

### P.bass-Regelung

Wenn der Strom erstmals eingeschaltet wird, gelangt die Einheit in den P.Bass- Modus, in dem die Bassfrequenzen betont werden. Drücken Sie, um den P.bass-Modus abzubrechen, **P.BASS** auf der Fernbedienung.

### Bass/Hochtöner-Regelung

Drücken Sie **BASS/TREBLE** und dann  $\leftarrow/\rightarrow$ , um den Bass oder hohe Töne einzustellen.



#### Hinweis

- Der **EQUALIZER** und **P.BASS** können nicht gleichzeitig betrieben werden. Die zuletzt gewählte von diesen zwei Funktionen ist diejenige, die verwendet wird.
- **BASS/TREBLE** (Höhen) kann neben entweder **EQUALIZER** oder **P.BASS** betrieben werden.

**Wenn eine der oben genannten zwei Funktionen gewählt wird, wird die nicht gewählte Funktion wie folgt angezeigt.**

- 1 Wenn die Einstellung **P.BASS** (ON/OFF) verändert wird.
  - **EQUALIZER** : FLAT
- 2 Wenn die Einstellung **EQUALIZER** verändert wird.
  - **P.BASS** : OFF

## Einstellen des Weck-Timers

Zur Änderung der momentanen Timer-Einstellung oder für eine neue Timer-Einstellung verwendet.

**1 Drücken Sie  $\odot$  STANDBY/ON, um das Gerät einzuschalten.**

**2 Drücken Sie CLOCK/TIMER und halten Sie die Taste gedrückt.**

**3 Drücken Sie  $\leftarrow/\rightarrow$ , um „einmal“ oder „täglich“ zu wählen, und drücken Sie dann ENTER.**

**ONCE** – Die Once-Timer-Wiedergabe funktioniert nur einmal zu der voreingestellten Zeit.

**DAILY** – Die tägliche Timer-Wiedergabe erfolgt zur gleichen voreingestellten Zeit an den Tagen der Woche.

**4 Drücken Sie  $\leftarrow/\rightarrow$ , um „TIMER SET“ zu wählen, und drücken Sie dann ENTER.**

**5 Drücken Sie  $\leftarrow/\rightarrow$ , um die Quelle der Timer-Wiedergabe zu wählen, und drücken Sie dann ENTER.**

Als Wiedergabequelle können **CD, FM, AM, USB/IPOD, IPOD** (Nur X-CM42BT), **BT AUDIO, AUDIO IN** und **LINE** gewählt werden.

**6 Drücken Sie  $\leftarrow/\rightarrow$ , um den Timer-Tag zu wählen, und drücken Sie dann ENTER.**

**7 Drücken Sie  $\leftarrow/\rightarrow$ , um die Stunde einzustellen, und drücken Sie dann ENTER.**

**8 Drücken Sie  $\leftarrow/\rightarrow$ , um die Minute einzustellen, und drücken Sie dann ENTER.**

Nach den Schritten 7 und 8 die Endzeit einstellen.

**9 Stellen Sie die Lautstärke ein, drücken Sie VOLUME +/- und drücken Sie dann ENTER.**

**10 Drücken Sie  $\odot$  STANDBY/ON, um den Strom-Standby-Modus einzugeben.**

Die **TIMER**-Anzeige leuchtet auf.

## Anwählen des Weck-Timers

Kann für die Wiederverwendung einer existierenden Timer-Einstellung verwendet werden.

**1 Wie die Schritte 1 – 3 in „Einstellen des Weck-Timers“.**

**2 Drücken Sie  $\leftarrow/\rightarrow$ , um „TIMER ON“ zu wählen und drücken Sie dann ENTER.**

## Abbrechen des Weck-Timers

Kann für das Ausschalten der Timer-Einstellung verwendet werden.

**1 Wie die Schritte 1 – 3 in „Einstellen des Weck-Timers“.**

**2 Drücken Sie  $\leftarrow/\rightarrow$ , um „TIMER OFF“ zu wählen und drücken Sie dann ENTER.**

## Verwendung der Weck-Zeitschaltuhr

**1 Drücken Sie  $\odot$  STANDBY/ON, um das Gerät auszuschalten.**

**2 Zur voreingestellten Weckzeit schaltet sich das Gerät automatisch ein, und die Wiedergabe beginnt mit der gewählten Eingangsfunktion.**

### Hinweis

- Wenn bei Erreichen der voreingestellten Weckzeit kein iPod/iPhone/iPad an dieses Gerät angeschlossen bzw. keine Disc geladen ist, schaltet sich dieses Gerät zwar ein, doch es erfolgt keine Wiedergabe.
- Bestimmte Discs werden bei Erreichen der Weckzeit möglicherweise nicht automatisch abgespielt.
- Lassen Sie bei der Einstellung des Timers mindestens eine Minute zwischen der Start- und der Endzeit.

## Verwendung des Sleep-Timers

Die Einschlaf-Zeitschaltuhr schaltet das Gerät nach Verstreichen der voreingestellten Zeitdauer aus, so dass Sie sorglos einschlafen können.

**1 Betätigen Sie SLEEP zur Wahl der Zeitdauer, nach deren Verstreichen sich das Gerät ausschalten soll.**

Die folgenden Einstellungen stehen zur Auswahl: 10 min, 20 min, 30 min, 60 min, 90 min, 120 min, 150 min, 180 min und OFF (Aus). Der neue Wert wird 3 Sekunden lang angezeigt, wonach die Einstellung abgeschlossen ist.

### Hinweis

- Die Einschlaf-Zeitschaltuhr kann erneut eingestellt werden, indem Sie **SLEEP** drücken, während die Restzeit angezeigt wird.

## Verwenden von Kopfhörern

Verbinden mit dem Klinkenstecker der Kopfhörer.

Wenn die Kopfhörer angeschlossen sind, kommt aus den Lautsprechern kein Ton.

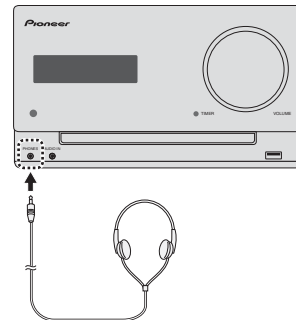

- Schalten Sie das Gerät nicht bei hoher Lautstärke ein und hören Sie der Musik in angemessener Lautstärke zu. Überhöhter Schalldruck von den Kopfhörern kann zu einem Hörverlust führen.
- Vermindern Sie vor dem Anschließen oder Trennen des Kopfhörers die Lautstärke.
- Verwenden Sie einen Kopfhörer mit einem 3,5 mm Stecker und 16 Ohm bis 50 Ohm Impedanz. Die empfohlene Impedanz ist 32 Ohm.

## Kapitel 5:

# iPod/iPhone/iPad-Wiedergabe

Durch einfaches Anschließen Ihres iPods/iPhones/iPads an dieses Gerät können Sie in den Genuss der hohen Klangqualität Ihres iPods/iPhones/iPads kommen.

## Bestätigen, was für iPod/iPhone/iPad-Modelle unterstützt werden

Die von diesem Gerät unterstützten iPod/iPhone/iPad-Modelle sind in der nachstehenden Tabelle aufgelistet.

iPod/iPhone/iPad	Lightning-Steckverbinder (nur X-CM42BT)	USB Anschluss
iPod nano 3G/4G/5G/6G	—	✓
iPod nano 7G	✓	✓
iPod touch 1G/2G/3G/4G	—	✓
iPod touch 5G	✓	✓
iPhone	—	✓
iPhone 3G	—	✓
iPhone 3GS	—	✓
iPhone 4	—	✓
iPhone 4s	—	✓
iPhone 5	✓	✓
iPhone 5c	✓	✓
iPhone 5s	✓	✓
iPad mini	—	✓
iPad mini mit Retina-DISPLAY	—	✓
iPad	—	✓
iPad 2	—	✓
iPad (3. Generation)	—	✓
iPad (4. Generation)	—	✓
iPad Air	—	✓



### Hinweis

- Pioneer bietet keine Gewähr dafür, dass eine Wiedergabe von iPod/iPhone/iPad-Modellen, die nicht in der obigen Tabelle aufgeführt sind, mit diesem Gerät möglich ist.
- In Abhängigkeit von Modell und Software-Version kann es vorkommen, dass bestimmte Funktionen eingeschränkt sind.

- Ein iPod/iPhone/iPad ist ausschließlich für die Wiedergabe von nicht urheberrechtlich geschütztem Bild- und Tonmaterial sowie von urheberrechtlich geschütztem Material vorgesehen, für dessen Nutzung der Benutzer eine schriftliche Genehmigung vom Inhaber der Urheberrechte eingeholt hat.
- Bestimmte Funktionen, z. B. der Equalizer, können nicht über dieses Gerät gesteuert werden; es wird daher angeraten, den Equalizer vor dem Anschließen an dieses Gerät auszuschalten.
- Pioneer übernimmt keinerlei Haftung für direkte oder Folgeschäden, die dem Benutzer aus Unannehmlichkeiten oder einem Verlust aufgezeichneter Daten erwachsen, die auf einen Ausfall des iPods/iPhones/iPads bei Betrieb in Verbindung mit diesem Gerät zurückzuführen sind.
- Detaillierte Anweisungen zur Bedienung Ihres iPods/iPhones/iPads finden Sie in dessen Bedienungsanleitung.
- Dieses System wurde für die Software-Version der auf der Website von Pioneer angezeigten iPod-/iPhone- und iPad-Modelle entwickelt und getestet (<http://pioneer.jp/homeav/support/ios/eu/>).
- Das Installieren von anderen Software-Versionen als den auf der Website von Pioneer angezeigten auf Ihrem iPod/iPhone/iPad kann dazu führen, dass diese inkompatibel mit diesem System werden.
- Dieses Gerät kann nicht zur Aufzeichnung von CDs, Rundfunksendungen oder anderem Inhalt auf einem iPod/iPhone/iPad verwendet werden.

## Anschließen Ihres iPods/iPhones/iPads

### ⚠ ACHTUNG

- Verwenden Sie für den Anschluss iPod-/iPhone-/iPad-Geräten das mit den betreffenden iPod-/iPhone-/iPad-Geräten mitgelieferte iPod-/iPhone-/iPad-Kabel oder ein im Handel erhältliches iPod-/iPhone-/iPad-Kabel, das für die Unterstützung von iPods/iPhones/iPads vorgesehen ist.
- Ein iPod-/iPhone-/iPad-Kabel gehört nicht zum Lieferumfang dieser Einheit.

### 📌 Wichtig

- Wenn Sie die Schutzabdeckung eines kommerziell erhältlichen iPods/iPhones/iPads anbringen, können Sie das iPod/iPhone/iPad nicht an diese Einheit anschließen.



### Anschließen des iPods/iPhones an das obere Bedienfeld (nur X-CM42BT)

1 Drücken Sie PUSH OPEN.

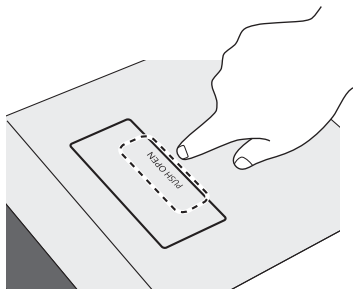

2 Öffnen Sie die Klappe des iPod/iPhone-Anschluss.

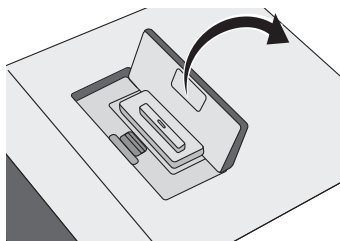

3 Schließen Sie Ihr iPods/iPhones an.

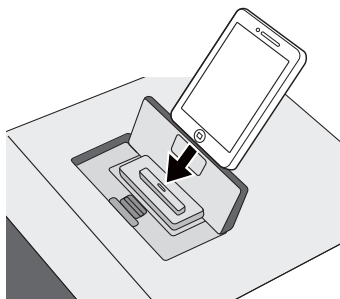

### Schließen des iPod-/iPhone-Steckverbinder-Anschlusses (nur X-CM42BT)

- Schließen Sie, während Sie den Knopf PULL CLOSE (1) ziehen, den iPod-/iPhone-/iPad-Steckverbinder-Anschluss (2) fest.

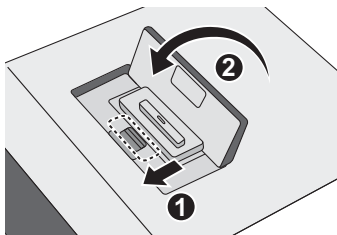

- Schließen Sie, wenn kein iPod/iPhone an die Einheit angeschlossen ist, den iPod/iPhone-Steckverbinderanschluss an.

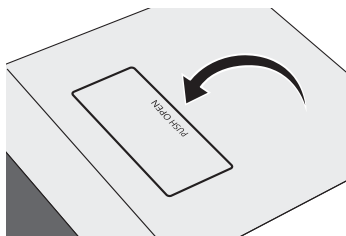

### Anschließen des iPods/iPhones/iPads unter Verwendung des mitgelieferten Ständers

1 Schließen Sie die Einheit mit den iPod-/iPhone-/iPad-Kabel an das iPod/iPhone/iPad an.

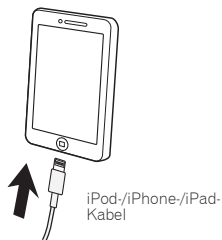

## 2 Einrichten, um das iPod/iPhone/iPad aufzustellen.

### Verwendung eines iPods/iPhones

Achten Sie darauf, dass das iPod-/iPhone-Kabel entlang der dafür vorgesehenen Rille auf der Rückseite des mit der Einheit mitgelieferten Ständers verlegt wird.

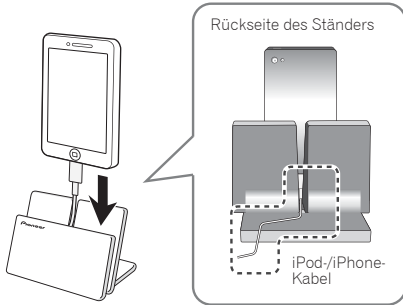

### Verwendung eines iPads

Achten Sie darauf, das iPad in einer horizontalen Richtung auf dem Ständer zu positionieren.

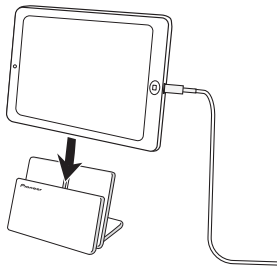

## Abspielen mit dem iPod/iPhone

### 1 Schließen Sie Ihr iPods/iPhones an.

Wenn ein iPod/iPhone angeschlossen wird, während dieses Gerät eingeschaltet ist, beginnt die Wiedergabe des iPods/iPhones nicht automatisch.

### 2 Drücken Sie iPod oder USB als die Eingabequelle ein.

Auf dem Hauptdisplay erscheint „iPOD“ oder „USB/iPOD“.

### 3 Wenn die Erkennung abgeschlossen ist, beginnt die Wiedergabe automatisch.

## Wiedergeben vom iPad

### 1 Schließen Sie Ihr iPad an.

Wenn bei eingeschalteter Einheit ein iPad angeschlossen wird, beginnt die Wiedergabe vom iPad nicht.

### 2 Drücken Sie USB als die Eingabequelle.

Auf dem Hauptdisplay erscheint „USB/iPOD“.

### 3 Wenn die Erkennung abgeschlossen ist, beginnt die Wiedergabe automatisch.

#### ⚠ ACHTUNG

- Wenn Ihr iPod/iPhone/iPad an dieses Gerät angeschlossen ist und Sie ihn direkt bedienen möchten, müssen Sie das iPod/iPhone/iPad dazu mit der anderen Hand abstützen, um Funktionsstörungen zu vermeiden, die durch einen lockeren Kontakt verursacht werden können.

#### 📖 Hinweis

- Detaillierte Anweisungen zur Bedienung Ihres iPods/iPhones/iPads finden Sie in dessen Bedienungsanleitung.
- Nach jedem Anschließen eines iPods/iPhones/iPads an dieses Gerät wird dieses aufgeladen. (Diese Funktion wird auch im Standby-Modus unterstützt.)
- Wenn der Eingang von iPod auf eine andere Funktion umgeschaltet wird, wird die iPod/iPhone/iPad-Wiedergabe vorübergehend gestoppt.
- Wenn ein iPod/iPhone/iPad nichts wiedergibt und mehr als 20 Minuten lang keine Operationen ausgeführt worden sind, wird der Strom automatisch ausgeschaltet. In diesem Fall ist es erforderlich, dass automatische Stromabschaltung auf **ON** umgeschaltet wird.
- Die automatische Stromabschaltung kann ein- oder ausgeschaltet werden (**ON/OFF**) (Seite 36).

#### 🔧 Wichtig

- Wenn eine Wiedergabe des iPods/iPhones/iPads über dieses Gerät nicht möglich ist, führen Sie die folgenden Prüfungen aus, um die Störung zu beseitigen:
  - Prüfen Sie nach, ob Ihr iPod/iPhone/iPad-Modell von diesem Gerät unterstützt wird.
  - Schließen Sie das iPod/iPhone/iPad erneut an dieses Gerät an. Wenn dies offenbar nicht wirkt, dann versuchen das Zurücksetzen Ihres iPods/iPhones/iPads.
  - Prüfen Sie nach, ob die Software Ihres iPod/iPhone/iPad-Modells von diesem Gerät unterstützt wird.
- Wenn das iPod/iPhone/iPad nicht betrieben werden kann, dann überprüfen Sie die folgenden Punkte:
  - Ist das iPod/iPhone/iPad richtig angeschlossen? Schließen Sie das iPod/iPhone/iPad erneut an dieses Gerät an.
  - Ist der iPod/iPhone/iPad abgestürzt? Führen Sie eine Rückstellung des iPod/iPhone/iPad aus, und schließen Sie ihn dann erneut an dieses Gerät an.

## Kapitel 6:

## Disc-Wiedergabe

Diese Anlage kann Standard-CDs und -CD-R/RWs im CD-Format sowie CD-R/RWs mit MP3- oder WMA-Dateien wiedergeben, sie kann diese aber nicht bespielen. Einige Audio-CD-Rs/CD-RWs können nicht abspielbar sein, abhängig vom Zustand der zur Aufnahme verwendeten Disc oder Vorrichtung.

**MP3:**

MP3 ist ein Kompressionsformat. Es ist eine Abkürzung für MPEG Audio Layer 3. MP3 ist eine Art von Audiocodec, der durch erheblicher Datenreduzierung von der ursprünglichen Tonquelle mit sehr geringem Tonqualitätsverlust verarbeitet wird.

- Dieses System unterstützt MPEG-1/2 Audio Layer 3 (Abtastraten: 8 kHz bis 48 kHz; Bitraten 32 kbps bis 320 kbps).
- Während der Wiedergabe einer VBR-Datei kann das Zeitzählwerk im Display von ihrer tatsächlichen Wiedergabezeit abweichen.

**WMA:**

WMA(Windows Media Audio)-Dateien sind Dateien vom Advanced-System-Format, das Audiodateien umfasst, die mit Windows Media Audio codec komprimiert sind. WMA wurde von Microsoft als ein Audioformat für den Windows Media Player entwickelt.

- Dieses System unterstützt WMA (Abtastraten: 32 kHz/44,1 kHz/48 kHz; Bitraten 64 kbps bis 320 kbps).
- Während der Wiedergabe einer VBR-Datei kann das Zeitzählwerk im Display von ihrer tatsächlichen Wiedergabezeit abweichen.

## Abspielen von Discs oder Dateien

- 1 Drücken Sie **⏻** STANDBY/ON, um das Gerät einzuschalten.
- 2 Drücken Sie **CD** auf der Fernbedienung oder wiederholt **INPUT** auf der Haupteinheit, um die CD-Eingabe zu wählen.
- 3 Drücken Sie **⏪** OPEN/CLOSE, um das Disc-Schubfach zu öffnen.
- 4 Legen Sie die Disc mit dem Etikett nach oben in das Disc-Fach ein.

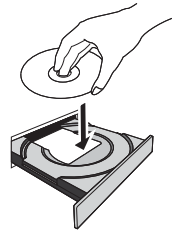

**5 Drücken Sie **⏪** OPEN/CLOSE, um das Disc-Schubfach zu schließen.**

**6 Drücken Sie **▶II**, um die Wiedergabe zu starten.**

Ist der letzte Track abgespielt, stoppt das Gerät automatisch.

**⚠ ACHTUNG**

- Legen Sie nicht zwei Discs in eine Disc-Schublade.
- Spielen Sie keine Discs mit speziellen Formen (Herz oder Achteck) ab. Dies kann zu Defekten führen.
- Die Disc-Schublade nicht berühren, wenn sich diese bewegt.
- Wenn bei offener Schublade ein Stromausfall eintritt, warten Sie, bis die Stromversorgung wieder hergestellt wird.
- 8 cm-Discs unbedingt in die Mitte der Disc-Schublade legen.

**🔧 Hinweis**

- Aufgrund der Struktur seiner Disc-Information braucht es länger zum Lesen einer MP3/WMA-Disc als bei einer normalen CD (ungefähr 20 bis 90 Sekunden).
- Wenn während des schnellen Rücklaufs der Beginn des ersten Tracks erreicht ist, gelangt die Einheit in den Wiedergabe-Modus (gilt nur für CD).
- Wenn Radio- oder Fernsehempfang durch den CD-Betrieb gestört wird, das Gerät weiter entfernt vom Radio oder Fernseher aufstellen.

**⚙ Tipp**

- Wenn mehr als 20 Minuten lang keine Operation im CD-Modus erfolgte und die Audio-Datei in diesem Zeitraum nicht abgespielt wurde, wird der Strom automatisch abgeschaltet. In diesem Fall ist es erforderlich, dass automatische Stromabschaltung auf **ON** umgeschaltet wird.
- Die automatische Stromabschaltung kann ein- oder ausgeschaltet werden (**ON/OFF**) (Seite 36).

### Verschiedene Disc-Funktionen

Funktion	Hauptgerät	Fernbedienung	Betrieb
Wiedergabe			In der Stopp-Betriebsart drücken.
Stopp			Drücken Sie im Wiedergabemodus.
Pause			Drücken Sie im Wiedergabemodus. Drücken Sie <b>▶  </b> , um die Wiedergabe vom Anhaltepunkt an wieder aufzunehmen.
Nächste/ vorige Nummer			In der Wiedergabe- oder Stopp-Betriebsart drücken. Wenn Sie die Taste im Stopp-Modus drücken, dann drücken Sie <b>▶  </b> , um den gewünschten Track zu starten.
Schneller Vorlauf/ Rücklauf			In der Wiedergabe-Betriebsart gedrückt halten. Lösen Sie die Taste, um die Wiedergabe fortzusetzen.

### Weitere Wiedergabe von CDs oder MP3/WMA-Discs

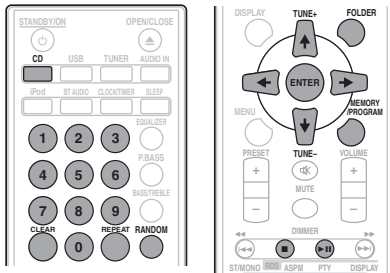

### Direkter Titel-Suchlauf

Die gewünschten Tracks auf der momentan eingelegten Disc können durch Verwendung der Zifferntasten abgespielt werden.

**Verwenden Sie die Zifferntasten auf der Fernbedienung zur Wahl des gewünschten Tracks, während die gewählte Disc abgespielt wird.**



#### Hinweis

- Es kann keine höhere Titelnummer als die Anzahl von Titeln auf der Disc gewählt werden.

### Beenden der Wiedergabe:

Drücken Sie **■**.

### Wiederholte Wiedergabe

Bei der wiederholten Wiedergabe können ein Titel, alle Titel oder eine programmierte Reihenfolge fortlaufend abgespielt werden.

#### Wiederholen eines Titels:

Drücken Sie wiederholt **REPEAT**, bis „RPT ONE“ erscheint. Drücken Sie **ENTER**.

#### Wiederholen aller Titel:

Drücken Sie wiederholt **REPEAT**, bis „RPT ALL“ erscheint. Drücken Sie **ENTER**.

#### Wiederholen von gewünschten Titeln:

Führen Sie die Schritte 1 – 5 im Abschnitt „Programmierte Wiedergabe“ auf der nächsten Seite aus und drücken Sie dann wiederholt **REPEAT**, bis „RPT ALL“ erscheint. Drücken Sie **ENTER**.

#### Beenden der wiederholten Wiedergabe:

Drücken Sie wiederholt **REPEAT**, bis „RPT OFF“ erscheint. Drücken Sie **ENTER**.

#### Hinweis

- Achten Sie darauf, nach der Ausführung der Wiederholungs-Wiedergabe **■** zu drücken. Sonst wird die Disc fortlaufend wiedergegeben.
- Während der Wiederholungs-Wiedergabe ist die Wiedergabe in zufälliger Reihenfolge nicht möglich.

### Zufallswiedergabe

Die Tracks einer Disc können automatisch in der Zufallswiedergabe abgespielt werden.

#### Zufallswiedergabe aller Titel:

Drücken Sie wiederholt **RANDOM**, bis „RDM ON“ erscheint. Drücken Sie **ENTER**.

#### Beenden der Zufallswiedergabe:

Drücken Sie wiederholt **RANDOM**, bis „RDM OFF“ erscheint. Drücken Sie **ENTER**.

#### Hinweis

- Wenn Sie während der Wiedergabe in zufälliger Reihenfolge **▶||** drücken, können Sie sich zu dem Track bewegen, der bei der Wiedergabe in zufälliger Reihenfolge als nächster gewählt wird.
- Bei der Zufallswiedergabe wählt und spielt das Gerät automatisch Titel. (Sie können die Reihenfolge der Tracks nicht wählen.)
- Während der Wiedergabe in zufälliger Reihenfolge ist die Wiederholungswiedergabe nicht möglich.

## Programmierte Wiedergabe (CD oder MP3/WMA)

Zur Wiedergabe können Sie bis zu 32 Titel in der gewünschten Reihenfolge wählen.

- 1 Drücken Sie im Stopp-Modus auf der Fernbedienung **MEMORY/PROGRAM**, um den Programmierspeichermodus einzugeben.
- 2 Drücken Sie **◀◀ ▶▶** oder die Zifferntasten auf der Fernbedienung, um die gewünschten Tracks zu wählen.
- 3 Drücken Sie **ENTER**, um das Verzeichnis und die Tracknummer zu speichern.
- 4 Für weitere Ordner/Titel die Schritte 2 – 3 wiederholen. Bis zu 32 Titel können programmiert werden.
  - Wenn Sie die programmierten Tracks überprüfen wollen, dann drücken Sie **MEMORY/PROGRAM**.
  - Wenn Sie einen Fehler begehen, werden die letzten programmierten Tracks durch Drücken von **CLEAR** gelöscht.
- 5 Drücken Sie **▶II**, um die Wiedergabe zu starten.

### Abbrechen der programmierten Wiedergabe:

Drücken Sie, um die programmierte Wiedergabe abzubreaken, zweimal **■** auf der Fernbedienung. Auf der Anzeige erscheint „PRG CLR“ und alle programmierten Inhalte werden gelöscht.

### Hinzufügen von Tracks zum Programm:

Drücken Sie **MEMORY/PROGRAM**. Dann folgen die Schritte 2 – 3, um Tracks hinzuzufügen.

#### Hinweis

- Wenn eine Disc ausgeworfen wird, wird das Programm automatisch abgebrochen.
- Wenn Sie **⏻ STANDBY/ON** drücken, um den Standby-Modus einzugeben oder die Funktion von **CD** auf eine andere Funktion zu ändern, werden die programmierten Auswahlen gelöscht.
- Während der programmierten Operation ist die Wiedergabe in zufälliger Reihenfolge nicht möglich.

## Herunterladen von MP3/WMA

Im Internet gibt es zahlreiche Musik-Seiten, von denen man Musik-Dateien MP3/WMA herunterladen kann. Befolgen Sie die Anweisungen auf der Website für das Herunterladen dieser Musikdateien. Sie können diese heruntergeladenen Musikdateien durch Brennen einer CD-R/RW Disc abspielen.

- Die heruntergeladenen Songs/Dateien sind nur für den persönlichen Gebrauch bestimmt. Jedwede andere Nutzung der Songs ohne Zustimmung des Eigentümers ist rechtswidrig.

## Informationen zur Ordner-Wiedergabereihenfolge

Bei der Aufnahme von MP3/WMA-Dateien in mehreren Ordnern wird für jeden Ordner automatisch eine Ordernummer vergeben.

Diese Verzeichnisse können durch **FOLDER** auf der Fernbedienung gewählt werden. Ordner, in denen keine Dateien mit unterstütztem Dateiformat vorhanden sind, werden übersprungen, und der nächste Ordner wird ausgewählt.

Beispiel: Einstellen der Ordernummer, wenn Dateien im MP3/WMA-Format wie nach folgender Abbildung aufgezeichnet werden.

- 1 Der **ROOT-Ordner** ist als **Ordner 1** festgelegt.
- 2 Wie bei Ordnern im **ROOT-Ordner (Ordner A und Ordner B)** wird der zuvor auf der Disc aufgenommene Ordner als **Ordner 2** und **Ordner 3** festgelegt.
- 3 Wie bei Ordnern im **Ordner A (Ordner C und Ordner D)** wird der zuvor auf der Disc aufgenommene Ordner als **Ordner 4** und **Ordner 5** festgelegt.
- 4 **Ordner E** innerhalb des **Ordners D**, wird als **Ordner 6** festgelegt.

- Die Informationen zu Ordner- und Dateireihenfolge sind von der Aufzeichnungssoftware abhängig. Es kann vorkommen, dass das Gerät die Dateien nicht in der erwarteten Reihenfolge abspielt.
- Von einer Disc mit MP3/WMA-Dateien können bis zu 255 Verzeichnisse und 999 Dateien (einschließlich der nicht abspielbaren Dateien) gelesen werden.

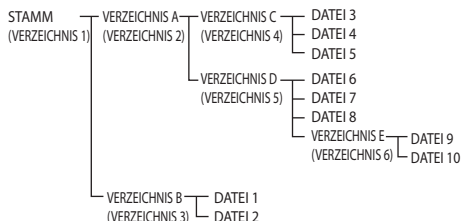

## Geben Sie das Verzeichnis an, das wiedergegeben werden soll

Zur Angabe des Verzeichnisses, das wiedergegeben werden soll, sind die folgenden Schritte auszuführen.

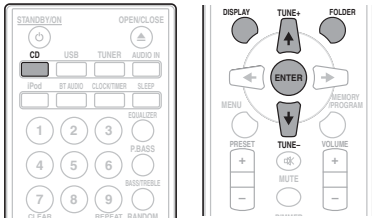

**1 Drücken Sie CD und legen Sie eine MP3/WMA-Disc ein.**

**2 Drücken Sie FOLDER und dann ↑/↓, um das gewünschte Wiedergabe-Verzeichnis zu wählen.**

**3 Drücken Sie ENTER.**

Die Wiedergabe beginnt vom ersten Song des gewählten Verzeichnisses an.

- Drücken Sie bei Stopp ↑/↓, woraufhin das Verzeichnis gewählt werden kann.

## Umschalten des Display-Inhalts

**1 Drücken Sie DISPLAY.**

Wenn der Titel, der Name des Interpreten und der Name des Albums auf der Datei aufgezeichnet sind, werden diese Informationen angezeigt. (Was Sie auf dieser Einheit sehen können, sind nur alphanumerische Zeilen. Nicht-alphanumerische Zeichen werden in „\*“ angezeigt.)

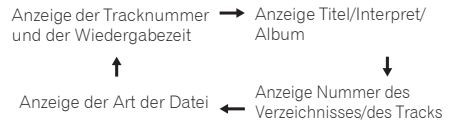

### Hinweis

- Eine „Copyright-geschützte WMA-Datei“ oder „Datei mit nicht unterstützter Wiedergabe“ kann nicht wiedergegeben werden. In diesem Fall erfolgt automatisch ein Sprung.
- Es gibt Fälle, in denen keine Informationen angezeigt werden können.
- Die Anzeige von Titel, Interpret und Name des Albums wird nur für MP3-Dateien unterstützt.

## Kapitel 7:

# USB-Wiedergabe

## Wiedergeben von USB-Speichern (USB-Geräten)

Die Verwendung der USB-Schnittstelle an der Vorderseite dieses Receivers ermöglicht es, Zweikanal-Audio zu hören.

- Pioneer garantiert nicht, dass jede Datei, die auf einem USB-Speicher gespeichert ist, wiedergegeben wird oder dass Strom an einen USB-Speicher geliefert wird. Bitte beachten Sie außerdem, dass Pioneer keinerlei Haftung für Verluste von Dateien auf USB-Speichergeräten übernimmt, die auf den Anschluss an dieses Gerät zurückzuführen sind.

### 1 Drücken Sie USB als die Eingabequelle.

Auf dem Hauptdisplay erscheint „USB/IPOD“.

### 2 Schließen Sie den USB-Speicher an.

Die Zahl der auf dem angeschlossenen USB-Speicher (USB-Gerät) gespeicherten Verzeichnisse oder Dateien erscheint automatisch auf dem Display.

- Dieser Receiver unterstützt nicht einen USB-Hub.

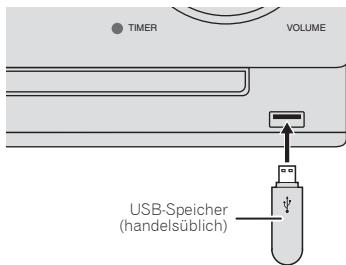

### 3 Drücken Sie, wenn das Erkennen abgeschlossen ist, ►II, um die Wiedergabe zu starten.

Wenn Sie zu einer anderen Eingangsquelle wechseln wollen, dann beenden Sie vor dem Wechsel zuerst die USB-Speicher-Wiedergabe.

### 4 Entfernen Sie den USB-Speicher vom USB-Anschluss.

Schalten Sie den Strom aus, ehe Sie den USB-Speicher entfernen.

#### Hinweis

- Unter bestimmten Bedingungen kann es vorkommen, dass dieses Gerät ein USB-Speichergerät nicht erkennt, Dateien nicht abspielt oder das USB-Speichergerät nicht mit Strom versorgt. Einzelheiten finden Sie im Abschnitt *Wenn ein USB-Speichergerät angeschlossen ist* auf Seite 33.
- Wenn momentan keine Wiedergabe vom USB-Speichergerät stattfindet und 20 Minuten lang kein Bedienungsvorgang an diesem Gerät ausgeführt wurde, schaltet es sich automatisch aus. In diesem Fall ist es erforderlich, dass automatische Stromabschaltung auf **ON** umgeschaltet wird (Seite 36).

## Wiederholte Wiedergabe

Bei der wiederholten Wiedergabe können ein Titel, alle Titel oder eine programmierte Reihenfolge fortlaufend abgespielt werden.

### Wiederholen eines Titels:

Drücken Sie wiederholt **REPEAT**, bis „RPT ONE“ erscheint. Drücken Sie **ENTER**.

### Wiederholen aller Titel:

Drücken Sie wiederholt **REPEAT**, bis „RPT ALL“ erscheint. Drücken Sie **ENTER**.

### Wiederholen von gewünschten Titeln:

Führen Sie die Schritte 1 – 5 im Abschnitt *Programmierte Wiedergabe (CD oder MP3/WMA)* auf Seite 21 aus und drücken Sie dann wiederholt **REPEAT**, bis „RPT ALL“ erscheint. Drücken Sie **ENTER**.

### Beenden der wiederholten Wiedergabe:

Drücken Sie wiederholt **REPEAT**, bis „RPT OFF“ erscheint. Drücken Sie **ENTER**.

#### Hinweis

- Achten Sie darauf, nach der Ausführung der Wiederholungs-Wiedergabe **■** zu drücken. Andernfalls werden die Dateien des USB-Speichers kontinuierlich abgespielt.
- Während der Wiederholungs-Wiedergabe ist die Wiedergabe in zufälliger Reihenfolge nicht möglich.

## Zufallswiedergabe

Die Dateien des USB-Speichers können in zufälliger Reihenfolge oder automatisch wiedergegeben werden.

### Zufallswiedergabe aller Titel:

Drücken Sie wiederholt **RANDOM**, bis „RDM ON“ erscheint. Drücken Sie **ENTER**.

**Beenden der Zufallswiedergabe:**

Drücken Sie wiederholt **RANDOM**, bis „RDM OFF“ erscheint. Drücken Sie **ENTER**.

**Hinweis**

- Wenn Sie während der Wiedergabe in zufälliger Reihenfolge **▶▶▶** drücken, können Sie sich zu dem Track bewegen, der bei der Wiedergabe in zufälliger Reihenfolge als nächster gewählt wird.
- Bei der Zufallswiedergabe wählt und spielt das Gerät automatisch Titel. (Sie können die Reihenfolge der Tracks nicht wählen.)
- Während der Wiedergabe in zufälliger Reihenfolge ist die Wiederholungswiedergabe nicht möglich.

**Geben Sie das Verzeichnis an, das wiedergegeben werden soll**

Zur Angabe des Verzeichnisses, das wiedergegeben werden soll, sind die folgenden Schritte auszuführen.

**1 Drücken Sie USB und schließen Sie den USB-Speicher (USB-Gerät) an.**

**2 Drücken Sie FOLDER und dann  $\uparrow/\downarrow$ , um das gewünschte Wiedergabe-Verzeichnis zu wählen.**

**3 Drücken Sie ENTER.**

Die Wiedergabe beginnt vom ersten Song des gewählten Verzeichnisses an.

- Drücken Sie bei Stopp  $\uparrow/\downarrow$ , woraufhin das Verzeichnis gewählt werden kann.

**Umschalten des Display-Inhalts**

Die Einheit kann die auf dem USB-Speicher aufgezeichneten Informationen anzeigen. Einzelheiten finden Sie im Abschnitt *Umschalten des Display-Inhalts* auf Seite 22.

**Wiedergabe in einer gewünschten Reihenfolge (Programmwiedergabe)**

- Diese Einheit kann auf dem USB-Stick gespeicherte Verzeichnisse wiederholt wiedergeben.
- Von einem USB-Speicher mit MP3-/WMA-Dateien bis zu 255 Verzeichnissen und 999 Dateien (einschließlich der nicht wiedergebaren Dateien) können gelesen werden.



## Kapitel 8:

# Verwendung des Tuners

### Anhören von Radiosendungen

Die folgenden Schritte beschreiben die Einstellung von UKW- und MW-Radiosendungen mittels der automatischen (Suchlauf) und der manuellen (Rasterschritt) Einstellfunktionen. Sobald Sie einen Sender eingestellt haben, können Sie die Frequenz speichern, um sie später wieder aufrufen zu können. Zur Verfahrensweise siehe unter *Speichern voreingestellter Sender* unten.

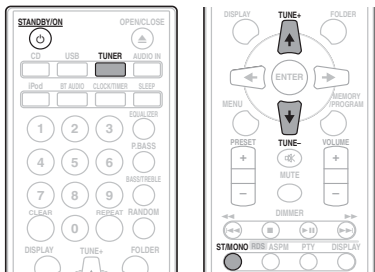

### Abstimmung

- 1 Drücken Sie **STANDBY/ON**, um den Strom einzuschalten.
- 2 Drücken Sie wiederholt **TUNER**, um das gewünschte Frequenzband (FM oder AM) zu wählen.
- 3 Drücken Sie **TUNE +/-** auf der Fernbedienung, um den gewünschten Sender einzustellen.

#### Automatische Sendereinstellung:

Drücken Sie **TUNE +/-** und halten Sie die Taste gedrückt. Daraufhin beginnt automatisch das Scannen, und der Tuner stoppt am ersten Sender, der empfangen werden kann.

#### Manuelle Abstimmung:

Drücken Sie **TUNE +/-** wiederholt, um den gewünschten Sender einzustellen.

#### Hinweis

- Wenn eine Radio-Interferenz auftritt, kann es sein, dass die automatische Senderwahl an diesem Punkt automatisch gestoppt wird.
- Die automatische Senderwahl überspringt Sender mit schwachem Signal.

- Wenn Sie die automatische Senderwahl stoppen wollen, dann drücken Sie **■**.
- Wenn ein RDS-Sender (Radio Data System) eingestellt wird, wird zuerst die Frequenz angezeigt. Danach erscheint der Sendername.
- Mit dem Modus Auto Station Program Memory (ASPM) kann eine vollautomatische Einstellung von RDS-Sendern realisiert werden (siehe Seite 27).

#### Empfangen einer UKW-Stereosendung:

Drücken Sie **ST/MONO**, um den Stereo-Modus zu wählen. Daraufhin wird „AUTO“ angezeigt.

#### Schlechten UKW-Empfang verbessern:

- 1 Drücken Sie wiederholt **ST/MONO**, um **MONO** zu wählen.

Dies ändert den Tuner von Stereo auf Mono, wodurch sich normalerweise der Empfang verbessert.

#### Speichern voreingestellter Sender

Wenn Sie oft einen bestimmten Radiosender hören, ist es praktisch, die Frequenz zu speichern, um den Sender später immer dann einfach aufrufen zu können, wenn Sie ihn hören möchten (Voreingestellte Senderwahl). Er muss dann nicht immer wieder manuell eingestellt werden. Dieses Gerät kann bis zu 45 Sender speichern.

(UKW 30 Sender / MW 15 Sender)

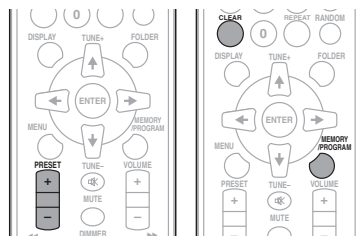

- 1 Stellen Sie den Sender ein, den Sie speichern möchten.

Hinsichtlich weiterer Einzelheiten siehe den Abschnitt *Abstimmung* oben.

- 2 Betätigen Sie **MEMORY/PROGRAM**.

Die voreingestellte Zahl blinkt.

**3 Drücken Sie PRESET +/-, um die voreingestellte Nummer des Kanals zu wählen.**

**4 Drücken Sie MEMORY/PROGRAM, um den betreffenden Sender im Speicher zu speichern.**

Wenn die voreingestellte Zahl nicht mehr blinkt, sondern leuchtet, ehe der Sender gespeichert wird, dann wiederholen Sie die Operation von Schritt 2 an.

- Die Schritte 1 - 4 wiederholen, um andere Sender zu speichern oder einen Festsender zu ändern. Wenn ein neuer Sender gespeichert wird, wird der Sender gelöscht, der vorher für diesen voreingestellten Kanal gespeichert wurde.



#### Hinweis

- Die Backup-Funktion schützt die gespeicherten Sender für den Fall eines Stromausfalls oder einer Entfernung des Stromkabels einige Stunden.

## Abrufen eines gespeicherten Senders

**1 Drücken Sie PRESET +/-, um den gewünschten Sender zu wählen.**

## Festsender-Suchlauf

Die abgespeicherten Sender können automatisch abgetastet werden. (Festsenderspeicher-Suchlauf)

**1 Drücken Sie PRESET +/- und halten Sie die Taste gedrückt.**

Die voreingestellte Zahl erscheint, und die programmierten Sender werden nacheinander gewählt, jeder 5 Sekunden lang.

**2 Drücken Sie PRESET +/- erneut, wenn der gewünschte Sender lokalisiert worden ist.**

## Löschen aller gespeicherten Sender

**1 Drücken Sie TUNER auf der Fernbedienung.**

**2 Drücken Sie CLEAR, bis „MEM CLR“ erscheint.**



#### Hinweis

- Alle Sender werden gelöscht.

## Benutzen des Radio-Daten-Systems (RDS)

### Einführung in das RDS-System

Radio Data System (RDS) ist ein System, das von den meisten UKW-Sendern genutzt wird, um Zuhörern die verschiedensten Informationen – beispielsweise den Sendernamen und die Art der Sendung - zu liefern.

Eine Funktion des RDS-Systems ist, dass Sie nach Art des Programms suchen können. Zum Beispiel können Sie nach einem Sender suchen, der gerade eine Sendung der Programmart **JAZZ** ausstrahlt.

Sie können nach folgenden Programmtypen suchen:

- NEWS** – Nachrichten
- AFFAIRS** – Aktuelle Themen
- INFO** – Allgemeine Informationen
- SPORT** – Sport
- EDUCATE** – Bildungssendungen
- DRAMA** – Hörspiele usw.
- CULTURE** – Nationale oder regionale Kultur, Theater usw.
- SCIENCE** – Wissenschaft und Technologie
- VARIED** – Für gewöhnlich Gesprächssendungen wie beispielsweise Quizshows oder Interviews.
- POP M** – Pop-Musik
- ROCK M** – Rock-Musik
- EASY M** – Leichte Unterhaltungsmusik
- LIGHT M** – „Leichte“ klassische Musik
- CLASSICS** – „Ernste“ klassische Musik
- OTHER M** – Musik, die in keine der oben aufgeführten Kategorien passt
- WEATHER** – Wetterberichte
- FINANCE** – Börsenberichte, Kommerz, Handel usw.
- CHILDREN** – Kindersendungen
- SOCIAL** – Soziale Themen
- RELIGION** – Programme über Religion
- PHONE IN** – Hörer-Anrufsendungen zur Äußerung der eigenen Meinung
- TRAVEL** – Ferienspezifische Reisemeldungen, weniger Verkehrsmeldungen
- LEISURE** – Freizeit und Hobby
- JAZZ** – Jazz
- COUNTRY** – Country-Musik
- NATION M** – Pop-Musik in einer anderen Sprache als Englisch
- OLDIES** – Pop-Musik aus den 50ern und 60ern
- FOLK M** – Folk-Musik
- DOCUMENTATION** – Dokumentationen
- TEST** – Rundfunksendung beim Testen von Gefahrenmeldungs-Einrichtungen oder -Receivern
- ALARM** – Information über Naturkatastrophen.

## Suche nach RDS-Sendungen

Sie können einen oben aufgelisteten Programmtyp suchen.

**1 Drücken Sie TUNER auf der Fernbedienung.** RDS ist nur bei FM möglich.

**2 Drücken Sie RDS PTY auf der Fernbedienung.**

Etwa 6 Sekunden lang erscheint „SELECT“.

**3 Drücken Sie  $\leftarrow/\rightarrow$  zur Auswahl des gewünschten Programmtyps.**

Bei jedem Drücken der Taste erscheint der Programmtyp. Wenn die Taste gedrückt gehalten wird, wird der Programmtyp kontinuierlich angezeigt.

**4 Drücken Sie, während der gewählte Programmtyp angezeigt wird (innerhalb von 6 Sekunden), RDS PTY erneut.**

Nachdem der gewählte Programmtyp etwa 2 Sekunden lang geleuchtet hat, erscheint „SEARCH“, woraufhin die Suchoperation beginnt.

## Hinweis

- Hat das Display zu blinken aufgehört, wiederholen Sie das Verfahren ab Schritt 2. Wenn die Einheit den gewünschten Programmtyp findet, leuchtet die zugehörige Kanalnummer etwa 8 Sekunden lang, und der Name des Senders verbleibt.
- Wenn Sie sich den gleichen Programmtyp auf einem anderen Sender anhören wollen, dann drücken Sie **RDS PTY**, während die Kanalnummer oder der Name des Senders blinkt. Das Gerät sucht dann nach einem nächsten Sender.
- Wenn kein Sender gefunden werden kann, erscheint „NO FOUND“ 4 Sekunden lang.

## **RDS-INFORMATIONEN**

Bei jedem Drücken von **RDS DISPLAY** wird das Display wie folgt umgeschaltet:

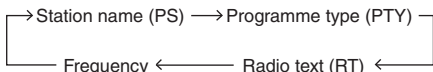
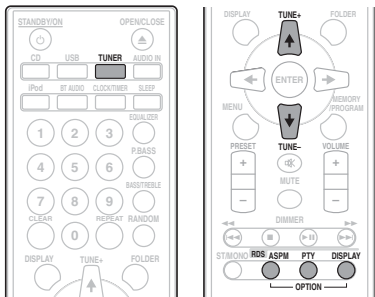

Wenn Sie einen anderen Sender als einen RDS-Sender oder einen RDS-Sender, dessen Signal schwach ist, einstellen, ändert sich das Display in folgender Reihenfolge:



## **Verwendung des Auto Station Program Memory (ASPM) (automatischer Senderprogramm-Speicher)**

In der ASPM-Betriebsart sucht der Tuner automatisch nach neuen RDS-Sendern. Bis zu 30 Sender können gespeichert werden.

Wenn einige Sender bereits abgespeichert sind, verringert sich die Zahl der speicherbaren neuen Sender entsprechend.

### 1 Drücken Sie TUNER auf der Fernbedienung.

### 2 Drücken Sie die Taste RDS ASPM auf der Fernbedienung und halten Sie sie gedrückt.

„ASPM“ blinkt etwa 4 Sekunden lang, dann beginnt der Suchlauf (87,5 - 108 MHz).

Nach Abschluß des Suchlaufs wird die Zahl der abgespeicherten Sender 4 Sekunden lang angezeigt und dann erscheint „END“ 4 Sekunden lang.

### **Abbrechen des ASPM Betriebes, ehe er abgeschlossen ist:**

Drücken Sie während des Scannens nach Sendern . Die bereits abgespeicherten Sender bleiben im Speicher.

## Hinweis

- Wenn derselbe Sender auf verschiedenen Frequenzen sendet, wird die stärkste Frequenz abgespeichert.
- Jeder Sender, der die gleiche Frequenz hat wie ein bereits gespeicherter, wird nicht noch einmal gespeichert.
- Sind bereits 30 Sender abgespeichert, wird der Suchlauf abgebrochen. Wenn Sie die ASPM-Operation noch einmal durchführen möchten, müssen Sie den Festsenderspeicher löschen.
- Wenn keine Sender abgespeichert worden sind, erscheint „END“ etwa 4 Sekunden lang.
- Bei sehr schwachen RDS-Signalen können keine Sendernamen abgespeichert werden.
- Derselbe Sendername kann in verschiedenen Kanälen gespeichert werden.
- In einem gewissen Gebiet oder in gewissen Zeiträumen können die Sendernamen vorübergehend verschieden sein.

## **Hinweise zum RDS-Betrieb**

### **Wenn eines der folgenden Ereignisse eintritt, bedeutet dies nicht, daß das Gerät defekt ist:**

- „PS“, „No PS“ und der Sendername erscheinen abwechselnd und vollständig.
- Wenn ein spezifischer Sender nicht richtig sendet oder ein Sender Prüfungen durchführt, kann die RDS-Empfangsfunktion nicht richtig arbeiten.
- Wenn ein RDS-Sender, dessen Signal zu schwach ist, empfangen wird, können Informationen wie z.B. der Sendername nicht angezeigt werden.
- „No PS“, „No PYT“ oder „No RT“ blinkt etwa 5 Sekunden lang, und dann wird die Frequenz angezeigt.

### **Hinweise zum Radiotext:**

- Die ersten 8 Zeichen des Radiotextes erscheinen und werden dann über das Display gerollt.
- Wenn Sie einen RDS-Sender einstellen, der keinen Radiotext sendet, wird beim Schalten in die Radiotext-Position „No RT“ angezeigt.
- Während des Empfangs der Radiotext-Daten oder beim Ändern des Textinhalts wird „RT“ angezeigt.

## Kapitel 9:

## Andere Anschlüsse

**⚠ ACHTUNG**

- Schalten Sie, ehe Sie die Anschlüsse vornehmen oder ändern, den Strom aus und ziehen Sie das Netzkabel aus der Netzsteckdose.

## Anschluss zusätzlicher Komponenten

Schließen Sie die auf dem vorderen Bedienfeld befindliche Ministeckerbuchse **AUDIO IN** an Ihr Zusatz-Wiedergabegerät an.

- Diese Methode kann verwendet werden, um auf dieser Einheit Musik von iPads/iPhones/iPads wiederzugeben, die die Verwendung des USB-Anschlusses nicht unterstützen.

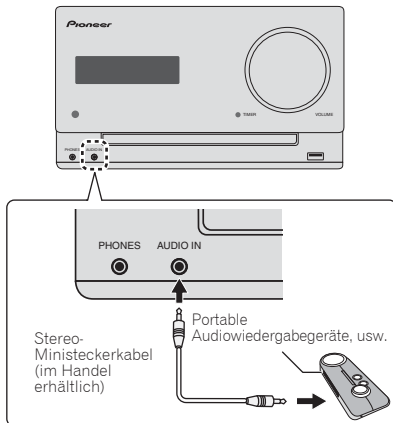
**1 Drücken Sie AUDIO IN als die Eingabequelle**

Wenn **AUDIO IN** gewählt wird, wird „AUDIO IN“ auf dem Hauptdisplay angezeigt.

**📌 Hinweis**

- Wenn die Minibuchse **AUDIO IN** mit der Kopfhörerbuchse eines Zusatzgerätes verbunden ist, wird die Lautstärke dieses Gerätes über das zur Wiedergabe verwendete Gerät geregelt. Wenn der Klang verzerrt ist, nachdem Sie die Lautstärke der Einheit vermindert haben, dann versuchen Sie, die Lautstärke auf dem zusätzlichen Wiedergabegerät zu vermindern.

Verbinden Sie die Audiobuchsen **LINE IN** auf dem hinteren Bedienfeld mit Ihrem Wiedergabe-Nebengerät.

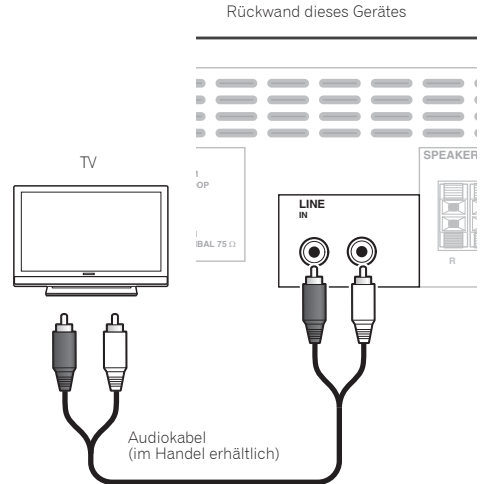
**1 Drücken Sie AUDIO IN zweimal als die Eingabequelle.**

Wenn **LINE** gewählt wird, wird „LINE“ auf dem Hauptdisplay angezeigt.

## Kapitel 10:

## Bluetooth® Audio-Wiedergabe

## Musikwiedergabe unter Einsatz von Bluetooth drahtloser Technologie

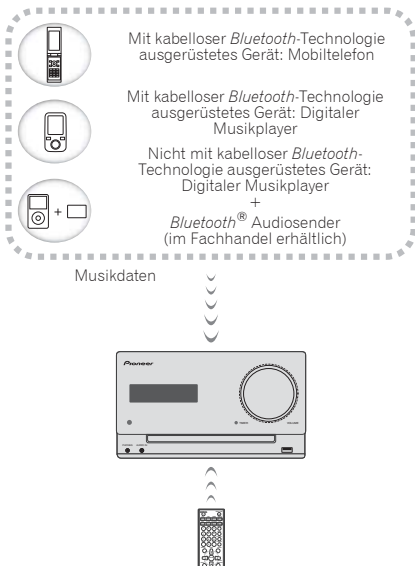

Die Einheit kann Musik, die auf *Bluetooth*-fähigen Geräten (Handys, digitale Musikplayer usw.) gespeichert ist, drahtlos wiedergeben. Sie können auch einen *Bluetooth*-Audiosender (gesondert zu beziehen) verwenden, um sich an Musik von Geräten zu erfreuen, die nicht die *Bluetooth*-Funktionsweise haben. Zu weiteren Einzelheiten siehe die Bedienungsanleitung für Ihr *Bluetooth*-fähiges Gerät.

**Hinweis**

- Die *Bluetooth*®-Wortmarke und -Logos sind eingetragene Marken der Bluetooth SIG, Inc. Jede Nutzung dieser Marken durch die PIONEER CORPORATION erfolgt unter entsprechender Lizenz. Andere Marken und Markennamen sind das Eigentum ihrer jeweiligen Inhaber.
- Das mit *Bluetooth* drahtloser Technologie ausgestattete Gerät muss die A2DP-Profile unterstützen.

- Die Firma Pioneer garantiert nicht die richtige Verbindung und den richtigen Betrieb dieser Einheit mit allen Geräten, die eine kabellose *Bluetooth*-Technologie ermöglichen.

## Betrieb per Fernbedienung

Die mit dieser Einheit mitgelieferte Fernbedienung ermöglicht das Abspielen und das Stoppen von Medien und die Ausführung anderer Operationen.

**Hinweis**

- Das mit *Bluetooth* drahtloser Technologie ausgestattete Gerät muss die AVRCP-Profile unterstützen.
- Der Fernbedienungsbetrieb kann nicht für alle für die kabellose *Bluetooth*-Technologie aktivierten Geräte gewährleistet werden.

## Pairing (Paarung) mit der Einheit (Erstregistrierung)

Um Musik, die auf einem *Bluetooth*-fähigen Gerät gespeichert ist, von der Einheit wiedergeben zu können, muss zuerst das Pairing ausgeführt werden. Das Pairing muss erfolgen, wenn die Einheit zum ersten Mal mit dem *Bluetooth*-fähigen Gerät zusammen verwendet wird oder wenn die Pairing-Daten auf dem Gerät aus irgendeinem Grund gelöscht worden sind.

Das Pairing ist ein Schritt, der erforderlich ist, um die Kommunikation unter Verwendung der drahtlosen *Bluetooth*-Technologie ausführen zu können.

- Das Pairing wird nur ausgeführt, wenn Sie die Einheit und das *Bluetooth*-fähige Gerät das erste Mal zusammen verwenden.
- Um die Kommunikation unter Verwendung der drahtlosen *Bluetooth*-Technologie zu ermöglichen, muss das Pairing sowohl an der Einheit als auch an dem *Bluetooth*-fähigen Gerät vorgenommen werden.
- Nach dem Drücken von **BT AUDIO** und dem Umschalten auf den Eingang **BT AUDIO** werden die Pairing-Verfahrensschritte am *Bluetooth*-fähigen Gerät vorgenommen. Wenn das Pairing korrekt vorgenommen worden ist, brauchen die Pairing-Vorgänge für die Einheit, wie unten dargestellt, nicht vorgenommen zu werden.

Zu weiteren Einzelheiten siehe die Bedienungsanleitung für Ihr *Bluetooth*-fähiges Gerät.

### 1 **STANDBY/ON drücken und den Strom für die Einheit einschalten.**

### 2 **Drücken Sie BT AUDIO.**

Die Einheit schaltet auf **BT AUDIO** um, und „PAIRING“ wird angezeigt.

### 3 **Den Strom für das Bluetooth-fähige Gerät einschalten, mit dem das Pairing erfolgen soll, und den Pairing-Vorgang am Gerät vornehmen.**

#### **Hinweis**

- Diese Einheit wird auf allen *Bluetooth*-fähigen Geräten, die Sie haben, als „X-CM32“ oder „X-CM42“ angezeigt.

Das Pairing beginnt.

- Das *Bluetooth*-fähige Gerät nahe an der Einheit platzieren.
- Bitte ziehen Sie zu Einzelheiten die Bedienungsanleitung für Ihr *Bluetooth*-fähiges Gerät zu Rate, wenn das Pairing ausgeführt werden kann, sowie zu den Vorgängen, die für das Pairing erforderlich sind.
- Geben Sie, wenn die Eingabe eines PIN-Codes verlangt wird, „0000“ ein. (Diese Einheit akzeptiert keine andere PIN-Code-Einstellung als „0000“.)

### 4 **Auf dem Bluetooth-fähigen Gerät bestätigen, dass das Pairing abgeschlossen ist.**

Wenn das Pairing mit dem *Bluetooth*-fähigen Gerät korrekt abgeschlossen worden ist, wird auf dem vorderen Bedienfeld der Einheit die Bezeichnung des *Bluetooth*-fähigen Geräts angezeigt. (Nur alphanumerische 1-Byte-Zeichen können angezeigt werden. Ein Zeichen, das nicht angezeigt werden kann, wird durch ein „\*“ wiedergegeben.)

## Musik auf der Einheit von einem Bluetooth-fähigen Gerät anhören

### 1 **Drücken Sie BT AUDIO.**

Die Einheit wird auf den Eingang **BT AUDIO** umgeschaltet.

### 2 **Eine Bluetooth-Verbindung wird zwischen dem Bluetooth-fähigen Gerät und der Einheit realisiert.**

Verfahrensschritte für das Anschließen an die Einheit sind von dem *Bluetooth*-fähigen Gerät aus auszuführen.

- Zu Einzelheiten hinsichtlich der Verfahrensschritte für den Anschluss siehe die Bedienungsanleitung für Ihr *Bluetooth*-fähiges Gerät.

### 3 **Wiedergabe von Musik vom Bluetooth-fähigen Gerät.**

#### **Hinweis**

- Wenn ein *Bluetooth*-fähiges Gerät nicht angeschlossen ist und mehr als 20 Minuten lang keine Operationen ausgeführt wurden, schaltet die Einheit automatisch den Strom aus. In diesem Fall ist es erforderlich, dass

automatische Stromabschaltung auf **ON** umgeschaltet wird.

- Die automatische Stromabschaltung kann ein- oder ausgeschaltet werden (**ON/OFF**) (Seite 36).

## **BT STANDBY**

- Folgendes kann getan werden, wenn sich die Einheit mit dem **BT STANDBY** auf **ON** umgeschaltet im Standby befindet.
- Durch Wahl eines *Bluetooth*-fähigen Geräts, das bereits eine Anschluss-Geschichte (Pairing wurde bereits durchgeführt) mit dieser Einheit hat, wird diese Einheit mit der Funktion **BT AUDIO** automatisch eingeschaltet.

## **BT STANDBY-Einstellungen**

- Schalten Sie durch 3 Sekunden langes Drücken der oben an der Einheit befindlichen Taste **INPUT** die Einstellung **ON/OFF** um.
- Drücken Sie, wenn der Strom eingeschaltet ist, lange die **INPUT**-Taste. Dies kann nicht ausgeführt werden, wenn der Strom nicht eingeschaltet ist.
- Die Einstellungsoperation kann nur durch Verwendung der an der Einheit befindlichen Taste **INPUT** vorgenommen werden. Die Einstellung kann nicht mit der Fernbedienung vorgenommen werden.

#### **Hinweis**

- Wenn **BT STANDBY** auf **ON** steht, wird auf dem Hauptdisplay „BT STANDBY ON“ angezeigt.
- Wenn **BT STANDBY** auf **OFF** steht, wird auf dem Hauptdisplay „BT STANDBY OFF“ angezeigt.

## **Anschluss während des Modus BT STANDBY bei einem Bluetooth-fähigen Gerät**

Wenn für die Einheit während **BT STANDBY** eine Anschluss-Geschichte (Pairing wurde bereits durchgeführt) mit einem *Bluetooth*-fähigen Gerät existiert, kann die Einheit eine Anschluss-Anforderung direkt von der Anschluss-Geschichte erhalten.

Die Einheit startet unter Verwendung der Funktion **BT AUDIO** und wird mit einem *Bluetooth*-fähigen Gerät verbunden.

Auch Geräte, bei denen bereits ein Pairing mit dieser Einheit durchgeführt worden ist, werden während **BT STANDBY** in den folgenden Fällen nicht verbunden.

Löschen Sie in solchen Fällen den Pairing-Vorgang von dem mit der drahtlosen *Bluetooth*-Technologie ausgestatteten Gerät und führen Sie das Pairing erneut durch.

- Bei dieser Einheit können bis zu 8 Pairing-Vorgänge gespeichert werden. Beim Anschluss von über 8 Einheiten an ein mit der drahtlosen *Bluetooth*-Technologie ausgestattetes Gerät wird der älteste Pairing-Vorgang gelöscht.
- Wenn die Einstellungen auf die Einstellungen ab Werk zurückgesetzt werden, werden alle Pairing-Vorgänge gelöscht.

## Warnhinweis Funkwellen

Dieses Gerät arbeitet mit einer Funkwellenfrequenz von 2,4 GHz, einem Frequenzband, das auch von anderen drahtlosen Systemen genutzt wird (siehe Liste weiter unten). Nutzen Sie dieses Gerät nicht in der Nähe solcher Anlagen oder stellen Sie sicher, dass diese während der Nutzung abgeschaltet sind, damit es nicht zu Geräuschen oder Verbindungsunterbrechungen kommt.

- Drahtlose Telefone
- Drahtlose Faxgeräte
- Mikrowellengeräte
- WLAN-Geräte (IEEE802.11b/g)
- Drahtlose AV-Geräte
- Wireless Controller für Spielekonsolen
- Medizingeräte, die mit Mikrowellen arbeiten
- Einige Babyphone

Anderer, weniger verbreitete, Geräte, die auf der gleichen Frequenz arbeiten können:

- Diebstahlsicherungssysteme
- Amateurfunkanlagen (HAM)
- Management-Systeme für Lagerlogistik
- Identifizierungssysteme für Züge oder Rettungsfahrzeuge

### Hinweis

- Wenn das Fernsehbild durch Rauschen beeinträchtigt wird, besteht die Möglichkeit, dass ein Gerät mit *Bluetooth* drahtloser Technologie oder dieses Gerät (einschließlich von Produkten, die von diesem Gerät unterstützt werden) Signalinterferenzen mit dem Antenneneingang des Fernsehgerätes, Videogerätes, Satellitentuners usw. verursacht. In einem solchen Fall erhöhen Sie den Abstand zwischen dem Antenneneingang und dem Gerät mit *Bluetooth* drahtloser Technologie bzw. dieser Anlage (einschließlich von Produkten, die von dieser Anlage unterstützt werden).
- Wenn irgendein Gegenstand den Weg zwischen dieser Anlage (einschließlich von Geräten, die von dieser Anlage unterstützt werden) und dem Gerät mit *Bluetooth* drahtloser Technologie behindert (z. B. eine Metalltür, eine Betonwand oder eine Isolierung mit Aluminiumfolie), kann eine Veränderung des Aufstellungsortes dieser Anlage erforderlich sein, um Rauschen und Signalunterbrechungen zu verhindern.

## Einsatzbereich

Dieses Gerät ist ausschließlich für den Heimgebrauch vorgesehen. (Die Sendeabstände können sich je nach Umgebungsbedingungen verringern.)

An folgenden Standorten kann es aufgrund von schlechten Bedingungen oder der Unmöglichkeit, Funkwellen zu empfangen, zu Unterbrechungen oder dem Abbruch der Audio-Verbindung kommen:

- In Stahlbetonbauten oder Häusern mit Stahl- oder Eisenträgern.

- Neben großen Möbelstücken aus Metall.
- In einer Menschenmenge oder in der Nähe eines Gebäudes oder Hindernisses.
- An einem Standort, der einem Magnetfeld, statischer Elektrizität oder HF-Einstreuungen von Funkanlagen ausgesetzt ist, die das gleiche Frequenzband (2,4 GHz) wie diese Anlage nutzen, z. B. ein drahtloses 2,4-GHz-LAN-Gerät (IEEE802.11b/g) oder ein Mikrowellenherd.
- Wenn Sie in einem dichtbesiedelten Wohngebiet (Appartement, Stadthaus usw.) wohnen und das Mikrowellengerät Ihres Nachbarn sich in der Nähe Ihrer Anlage befindet, kann es sein, dass dies zu Funkwellenstörungen führt. Sollte dies eintreten, stellen Sie die Anlage an einem anderen Ort auf. Ist das Mikrowellengerät nicht in Betrieb, gibt es keine Funkwellenstörung geben.

## Funkwellenreflektionen

Diese Anlage empfängt sowohl die direkt von einem Gerät mit *Bluetooth* drahtloser Technologie übermittelten Wellen (direkten Wellen) als auch Wellen, die aufgrund von Reflektionen an Wänden, Möbelstücken und Gebäudeteilen aus verschiedenen Richtungen eintreffenden Wellen (reflektierten Wellen). Die (aufgrund von Hindernissen und reflektierenden Objekten) reflektierten Wellen erzeugen wiederum verschiedene reflektierte Wellen und auch Veränderungen in den Empfangsverhältnissen, und zwar je nach Standort. Wenn die Audiosignale aufgrund dieses Phänomens nicht einwandfrei empfangen werden können, verändern Sie probeweise den Aufstellungsort des Gerätes mit *Bluetooth* drahtloser Technologie geringfügig. Bitte beachten Sie außerdem, dass der Empfang von Audiosignalen auch durch reflektierte Wellen unterbrochen werden kann, wenn sich eine Person dem Raum zwischen dieser Anlage und dem Gerät mit *Bluetooth* drahtloser Technologie nähert oder diesen kreuzt.

## Vorsichtshinweise zum Anschließen von Produkten, die von dieser Anlage unterstützt werden

- Stellen Sie die erforderlichen Anschlüsse an allen von dieser Anlage unterstützten Geräten komplett her, einschließlich von Audio- und Netzkabeln, bevor Sie die Geräte an diese Anlage anschließen.
- Nachdem Sie die Anschlüsse an diese Anlage hergestellt haben, prüfen Sie nach, dass Audiokabel nicht gebündelt mit Netzkabeln verlegt worden sind.
- Stellen Sie vor dem Abtrennen dieser Anlage sicher, dass ausreichend freier Arbeitsplatz im Umfeld vorhanden ist.
- Wenn Sie Anschlüsse von Audio- oder anderen Kabeln für Geräte ändern, die von diesem Gerät unterstützt werden, vergewissern Sie sich, dass Sie ausreichend Platz haben.

## Kapitel 11:

## Zusätzliche Informationen

## Fehlersuche

Häufig wird eine nicht ordnungsgemäße Bedienung mit Geräteproblemen und Fehlfunktionen verwechselt. Wenn Sie den Eindruck haben, dass diese Komponente nicht ordnungsgemäß funktioniert, überprüfen Sie bitte die unten aufgeführten Punkte. Manchmal liegt das Problem bei einer anderen Komponente. Überprüfen Sie die anderen verwendeten Komponenten und die elektrischen Anschlüsse. Falls das Problem selbst nach dem Durchgehen der unten aufgeführten Checkliste nicht behoben werden kann, wenden Sie sich bitte an Ihr von Pioneer autorisiertes Service-Center oder Ihren Händler und lassen Sie eine Reparatur durchführen.

- Falls das Gerät aufgrund äußerer Auswirkungen wie beispielsweise statischer Elektrizität nicht normal funktioniert, entfernen Sie bitte den Netzstecker aus der Wandsteckdose, und stecken Sie ihn erneut ein, um normale Betriebsbedingungen wiederherzustellen.

## Allgemeine Probleme

Problem	Prüfpunkt	Maßnahme zur Behebung
Einstellungen, die Sie vorgenommen haben, sind gelöscht worden.	War das Netzkabel nicht angeschlossen?	Wenn das Netzkabel nicht angeschlossen ist, werden die Einstellungen, die Sie vorgenommen haben, gelöscht. Bitte stellen Sie die Uhr erneut ein. Wenn Sie die Einstellungen nicht löschen wollen, dann trennen Sie das Netzkabel nicht vom Netz.
Unterschiede in der Lautstärke zwischen CDs, MP3, WMA iPod/iPhone/iPad, Tuner, AUDIO IN und LINE.	Dabei handelt es sich nicht um eine Funktionsstörung dieses Gerätes.	Die Lautstärke kann in je nach der Eingangsquelle und dem Aufnahmeformat unterschiedlich sein.
Das Gerät spricht nicht auf eine Betätigung der Fernbedienung an.	Betätigen Sie die Fernbedienung aus zu großer Entfernung?	Betätigen Sie die Fernbedienung innerhalb von 7 Metern und einem Winkel von 30° vor dem Fernbedienungssignal-Sensor (Seite 5).
	Ist der Fernsensor für die Fernbedienung direktem Sonnenlicht oder starkem künstlichen Licht eines Fluoreszenz-Beleuchtungskörpers usw. ausgesetzt?	Die Fernbedienungssignale können nicht richtig empfangen werden, wenn der Fernsensor für die Fernbedienung direktem Sonnenlicht oder starkem künstlichen Licht eines Fluoreszenz-Beleuchtungskörpers usw. ausgesetzt ist.
Die Disc kann nicht wiedergegeben werden oder sie wird automatisch ausgeworfen.	Sind die Batterien erschöpft?	Wechseln Sie die Batterien aus (Seite 5).
	Ist die Disc zerkratzt?	Zerkratzte Discs werden möglicherweise nicht abgespielt.
	Ist die Disc verschmutzt?	Wischen Sie den Schmutz von der Disc (Seite 36).
Verzeichnis- oder Dateinamen werden nicht erkannt.	Befindet sich das Gerät an einem feuchten Ort?	Innen könnte es zu Kondensation gekommen sein. Warten Sie eine Weile, um das kondensierte Wasser verdampfen zu lassen. Stellen Sie dieses Gerät nicht in der Nähe einer Klimaanlage usw. auf (Seite 35).
	Haben Sie die maximale Anzahl von Ordner- oder Dateinamen überschritten, die dieses Gerät erkennen kann?	Bis zu 255 Ordner können auf einer einzigen Disc erkannt werden. Bis zu 999 Dateien können in einem einzigen Ordner erkannt werden. Je nach Ordnerstruktur kann es vorkommen, dass dieses Gerät bestimmte Ordner oder Dateien nicht erkennt.
Das Gerät schaltet sich automatisch aus.		Wenn 20 Minuten lang keine Wiedergabe und keine Operation erfolgte, wird die Einheit automatisch abgeschaltet. In diesem Fall ist es erforderlich, dass automatische Stromabschaltung auf <b>ON</b> umgeschaltet wird (Seite 36).



## Wenn ein USB-Speichergerät angeschlossen ist

Problem	Prüfpunkt	Maßnahme zur Behebung
Der USB-Speicher wird nicht erkannt.	Ist der USB-Speicher richtig angeschlossen?	Schließen Sie den Speicher richtig an (bis zum Anschlag).
	Ist der USB-Speicher (Speichergerät) über einen USB-Hub angeschlossen?	Diese Einheit unterstützt nicht USB-Hubs. Schließen Sie den USB-Speicher (Speichergerät) direkt an.  Dieses Gerät unterstützt ausschließlich USB-Geräte der Massenspeicherkategorie.  Dieses Gerät unterstützt tragbare Flash-Speicher und digitale Audio-Wiedergabegeräte.  Nur die Dateisysteme FAT16 und FAT32 werden unterstützt. Andere Dateisysteme (exFAT, NTFS, HFS usw.) werden nicht unterstützt.  Dieses Gerät unterstützt nicht die Verwendung externer Festplattenlaufwerke.
Datei kann nicht wiedergegeben werden.	Ist die Datei Copyright-geschützt (durch DRM)?	Schalten Sie den Strom aus und wieder an.  Einige USB-Speicher (Speichergeräte) werden möglicherweise nicht richtig erkannt.
	Dabei handelt es sich nicht um eine Funktionsstörung dieses Gerätes.	Copyright-geschützte Dateien können nicht wiedergegeben werden.  Auf einem Computer gespeicherte Dateien können nicht wiedergegeben werden.  Bei einigen Dateien ist es möglich, dass sie nicht wiedergegeben werden können.
Ordner- oder Dateinamen werden überhaupt nicht oder nicht richtig angezeigt.	Enthält der Ordner- bzw. Dateiname mehr als 30 Zeichen?	Die maximale Anzahl von anzeigbaren Zeichen für die Verzeichnisse und die Dateinamen beträgt 30.
Verzeichnis- oder Dateinamen werden nicht in alphabetischer Reihenfolge angezeigt.	Dabei handelt es sich nicht um eine Funktionsstörung dieses Gerätes.	Die Reihenfolge der angezeigten Verzeichnis- und Dateinamen hängt ab von der Reihenfolge, in der die Verzeichnisse oder Dateien auf dem USB-Speicher (USB-Gerät) aufgenommen wurden.
Die Erkennung des USB-Speichers (Speichergeräts) dauert lange.	Wie groß ist die Kapazität des USB-Speichers (Speichergeräts)?	Das Laden der Daten kann einige Zeit erfordern, wenn USB-Speicher (Speichergeräte) mit großer Kapazität angeschlossen sind (dies könnte einige Minuten dauern).
Es wird kein Strom an den USB-Speicher (Speichergerät) geliefert.	Erscheint die Fehleranzeige „AUTH ERR“ im Display an der Frontplatte? Wenn der Stromverbrauch zu hoch ist, wird kein Strom geliefert.	Schalten Sie den Strom aus und wieder an.
		Schalten Sie den Strom aus, trennen Sie den USB-Speicher (Speichergerät) ab und schließen Sie ihn wieder an.  Betätigen Sie <b>INPUT</b> , um auf eine andere Eingangsfunktion umzuschalten, und schalten Sie dann erneut auf die USB-Funktion.

## Bei Anschluss eines iPods/iPhones/iPads

Problem	Maßnahme zur Behebung
Das iPod/iPhone/iPad kann nicht über die Fernbedienung gesteuert werden.	Prüfen Sie nach, dass der iPod/iPhone/iPad richtig angeschlossen ist (Seite 17).
Das iPod/iPhone/iPad kann nicht betrieben werden.	Prüfen Sie nach, dass der iPod/iPhone/iPad richtig angeschlossen ist (Seite 17). Falls das iPod/iPhone/iPad abgestürzt ist, führen Sie eine Rückstellung des iPods/iPhones/iPads aus, und schließen Sie es dann erneut an dieses Gerät an.

## Wenn das mit der drahtlosen *Bluetooth*-Technologie ausgestattete Gerät angeschlossen ist oder betrieben wird.

### Problem

Ein Gerät mit *Bluetooth* drahtloser Technologie kann nicht angeschlossen oder betätigt werden.  
Das Gerät mit *Bluetooth* drahtloser Technologie gibt keinen Ton aus, oder Tonunterbrechungen treten auf.

### Maßnahme zur Behebung

Prüfen Sie nach, dass sich kein Gerät in der Nähe dieser Anlage befindet, das elektromagnetische Wellen auf dem 2,4-GHz-Band abgibt (z. B. ein Mikrowellenherd, ein drahtloses LAN-Gerät oder ein Gerät mit *Bluetooth* drahtloser Technologie). Wenn ein solches Objekt sich neben dem Gerät befindet, stellen Sie das Gerät weiter entfernt davon auf. Oder schalten Sie das Gerät, das elektromagnetische Wellen aussendet, aus.

Prüfen Sie nach, dass sich das Gerät mit *Bluetooth* drahtloser Technologie nicht in einem zu großen Abstand von dieser Anlage befindet, und dass sich keine Hindernisse auf dem Übertragungsweg zwischen dem Gerät mit *Bluetooth* drahtloser Technologie und dieser Anlage befinden. Stellen Sie das Gerät mit *Bluetooth* drahtloser Technologie in einem Abstand von weniger 10 m\* von dieser Anlage so auf, dass sich keine Hindernisse auf dem Übertragungsweg befinden.

\* Die angegebene Entfernung ist als ein grober Richtwert zu betrachten. Die tatsächlich mögliche Entfernung zwischen den Geräten kann in Abhängigkeit von der Umgebung variieren.

Das Gerät mit *Bluetooth* drahtloser Technologie ist möglicherweise nicht auf einen Kommunikationsmodus eingestellt, der die *Bluetooth* drahtlose Technologie unterstützt. Prüfen Sie die Einstellungen des Geräts mit *Bluetooth*-Wireless-Technologie.

## Abspielbare Discs und Formate

<b>Audio-CD</b>	<ul style="list-style-type: none"> <li>Handelsübliche Audio-CDs</li> <li>CD-R/-RW/-ROM-Discs, die im CD-DA-Format aufgezeichnete Musikdaten enthalten</li> </ul>
<b>WMA</b>	WMA-Dateien, die auf CD-R/CD-RW/CD-ROM-Discs oder USB-Speicher (USB-Gerät) aufgenommen wurden.
<b>MP3</b>	MP3-Dateien, die auf CD-R/CD-RW/CD-ROM-Discs oder USB-Speicher (USB-Gerät) aufgenommen wurden.

- **Mit diesem Gerät können ausschließlich finalisierte Discs abgespielt werden.**
- Discs, die im Paketschreib-Modus (UDF-Format) bespielt wurden, sind nicht mit diesem Gerät kompatibel.
- Firmen- und Produktnamen, die in der vorliegenden Bedienungsanleitung verwendet werden, sind Warenzeichen oder eingetragene Warenzeichen der betreffenden Firmen.
- Mit diesem Gerät können ausschließlich Discs abgespielt werden, die im Format ISO9660 Level 1, Level 2 und Joliet aufgezeichnet wurden.
- Durch DRM (Digital Rights Management) geschützte Dateien können nicht abgespielt werden.
- Bei der Multisession/Multiborder-Aufzeichnung handelt es sich jeweils um ein Verfahren, bei dem Daten in zwei oder mehr sog. Sessions bzw. Borders auf einer einzigen Disc aufgezeichnet werden. Bei einer „Session“ bzw. einem „Border“ handelt es sich um eine Aufzeichnungseinheit, die aus einem kompletten Datensatz von Lead-in bis Lead-out besteht.

### **Hinweise zu CDs, die mit Kopierschutz versehen sind**

Dieses Gerät ist auf Übereinstimmung mit den Spezifikationen des Audio-CD-Formats ausgelegt. Dieses Gerät unterstützt keine Wiedergabe oder Funktionen von Discs, die diesen Spezifikationen nicht entsprechen.

### **Unterstützte Audiodateiformate**

Dieses Gerät unterstützt keine Lossless-Codierung.



### Hinweis

- Dieses Gerät bietet keine Unterstützung von Discs, die im Multisession- oder Multiborder-Verfahren bespielt wurden.

## Vorsichtsmaßregeln bei der Verwendung

### Transport dieses Gerätes

Vergewissern Sie sich vor einem Transport dieses Gerätes, dass keine Disc geladen ist, und trennen Sie ein angeschlossenes iPod/iPhone/iPad ggf. ab. Drücken Sie dann **⏻** **STANDBY/ON**, warten Sie, bis „STANDBY“ auf dem Hauptdisplay ausgeblendet wird, um ausschalten zu können, und trennen Sie dann das Netzkabel vom Netz. Zu Beschädigungen kann es kommen, wenn die Einheit mit einer eingelegten Disc transportiert oder fortbewegt wird oder wenn ein anderes Gerät an den iPod/iPhone/iPad-Steckeranschluss, den USB-Anschluss oder die Ministeckerbuchse AUDIO IN angeschlossen wird.

### Installationsort

- Wählen Sie einen stabilen Ort in der Nähe des Fernsehgerätes oder der Hi-Fi-Anlage, das bzw. die gemeinsam mit diesem Gerät verwendet werden soll.
- Stellen Sie dieses Gerät nicht auf einem Fernsehgerät oder Farbmonitor auf. Installieren Sie den Receiver auch in ausreichender Entfernung von Kassettenaufwerfern und anderen Geräten, die leicht von Magnetkräften beeinflusst werden.

### Vermeiden Sie die folgenden Örtlichkeiten:

- Orte, die direktem Sonnenlicht ausgesetzt sind
- Feuchte oder schlecht belüftete Orte
- Sehr heiße Orte
- Orte, die Vibrationen ausgesetzt sind
- Orte, an denen sehr viel Staub und Zigarettenrauch vorhanden ist
- Orte, die dem Auftreten von Ruß, Dampf oder Hitze ausgesetzt sind (Küche usw.)

### Stellen Sie keine Gegenstände auf dieses Gerät

Stellen Sie keine Gegenstände oben auf dieses Gerät.

### Verstopfen Sie nicht die Lüftungsöffnungen.

Verwenden Sie dieses Gerät nicht auf zotteligen Teppichen, einem Bett, Sofa usw., oder während es in ein Tuch, eine Decke usw. eingewickelt ist. Anderenfalls besteht die Gefahr einer Beschädigung durch Überhitzung.

### Setzen Sie den Receiver nicht der Hitze aus.

Stellen Sie das Gerät nicht auf einen Verstärker oder eine andere Komponente, die Wärme erzeugt. Wenn Sie den Receiver in einem Regal montieren, dann platzieren Sie ihn in einem Fach unter dem Verstärker, um die Wärme zu vermeiden, die vom Verstärker oder einem anderen Audiogerät abgegeben wird.

- Schalten Sie das Gerät stets aus, wenn es nicht betrieben wird.

- Bei eingeschaltetem Gerät kann es abhängig von den Signalbedingungen vorkommen, dass Streifen im Fernsehbild erscheinen und Rundfunksendungen durch Rauschen gestört werden. Schalten Sie das Gerät in einem solchen Fall aus.

### Hinweise zu Kondensatbildung

Wenn dieses Gerät plötzlich von einem kalten Ort in einen warmen Raum gebracht wird (z. B. im Winter) oder die Temperatur im Raum, in dem das Gerät aufgestellt ist, plötzlich aufgrund eines in Betrieb befindlichen Heizgerätes usw. ansteigt, können sich Wassertröpfchen (Kondensat) im Geräteinneren (auf Bauteilen und Abtasterlinse) bilden. Wenn es zu Kondensatbildung gekommen ist, arbeitet das Gerät nicht mehr ordnungsgemäß, und Wiedergabe ist nicht möglich. Lassen Sie das Gerät 1 bis 2 Stunden lang bei Raumtemperatur eingeschaltet (die erforderliche Dauer hängt vom Ausmaß der Kondensatbildung ab). Die Wassertropfen verdampfen und die Wiedergabe ist wieder möglich. Auch im Sommer kann es zu Kondensatbildung kommen, wenn das Gerät direkt dem Luftstrom einer Klimaanlage ausgesetzt ist. Stellen Sie das Gerät in einem solchen Fall an einem anderen Ort auf.

### Reinigen des Produkts

- Trennen Sie vor einer Reinigung des Gerätes grundsätzlich den Netzstecker von der Netzsteckdose.
- Reinigen Sie die Außenflächen mit einem weichen Tuch. Wenden Sie bei hartnäckigem Schmutz ein neutrales Spülmittel an, verdünnt mit 5 bis 6 Teilen Wasser, tränken Sie damit das weiche Tuch, wringen Sie es gründlich aus, wischen Sie damit den Schmutz weg und wischen Sie anschließend mit einem weichen, trockenen Tuch nach.
- Alkohol, Verdüner, Benzin, Insektizide usw. könnten dazu führen, dass der Druck oder die Farbe abgehen. Vermeiden Sie außerdem einen längeren Kontakt von Gegenständen aus Gummi oder Vinyl mit dem Gerät, da diese Substanzen das Gehäuse beschädigen können.
- Bei der Verwendung von mit Chemikalien imprägnierten Wischtüchern usw. lesen Sie bitte sorgfältig die den Wischtüchern beiliegenden Vorsichtsmaßregeln.

### Reinigen der Abtasterlinse

Unter normalen Betriebsbedingungen kommt es zu keiner Verschmutzung der Abtasterlinse dieses Gerätes. Sollte es dennoch vorkommen, dass sich Staub oder Schmutz auf der Abtasterlinse angesammelt haben und eine Funktionsstörung verursachen, wenden Sie sich bitte zwecks Reinigung der Linse an eine Pioneer-Kundendienststelle. Vom Gebrauch von handelsüblichen Linsenreinigern wird abgeraten, da derartige Reiniger die Abtasterlinse beschädigen können.

## Handhabung von Discs

### Aufbewahren

- Platzieren Sie Discs stets in Ihren Hüllen und bewahren Sie sie vertikal auf. Vermeiden Sie für den Aufbewahrungsort Hitze, Feuchtigkeit, direktes Sonnenlicht und extreme Kälte.
- Lesen Sie unbedingt die mit der Disc mitgelieferten Behandlungshinweise.

### Reinigen der Discs

- Fingerabdrücke oder Staub auf den Discs können dazu führen, dass die Discs nicht abgespielt werden können. Verwenden Sie in diesem Falle zum Reinigen ein Tuch usw., mit dem Sie die Disc vorsichtig von der Innenseite zur Außenseite hin abwischen. Verwenden Sie zum Reinigen keine verschmutzten Tücher.

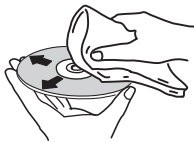

- Verwenden Sie zum Reinigen kein Benzin, keinen Verdünnern und keine anderen leicht flüchtigen Chemikalien. Verwenden Sie auch keine Sprays und keine antistatischen Mittel.
- Verwenden Sie bei hartnäckigem Schmutz etwas Wasser auf einem weichen Tuch, wringen Sie dieses Tuch gründlich aus, wischen Sie den Schmutz weg und wischen Sie dann die Feuchtigkeit mit einem trockenen Tuch weg.
- Verwenden Sie auf keinen Fall beschädigte Discs (Discs mit Rissen oder verzogene Discs).
- Lassen Sie auf keinen Fall die Signal-Oberfläche der Disc zerkratzt oder schmutzig werden.
- Bringen Sie kein Papier und keine Sticker auf der Oberfläche der Discs an. Wenn Sie dies tun, könnten sich die betreffenden Discs verziehen, so dass es unmöglich wird, sie abzuspielen. Bitte beachten Sie auch, dass geliehene Discs oft Etiketten haben, die auf ihnen angebracht sind, und dass der Klebstoff der Etiketten herausgequollen ist. Überzeugen Sie sich vor der Verwendung der geliehenen Discs, dass sich rund um die Kanten solcher Etiketten kein Klebstoff befindet.

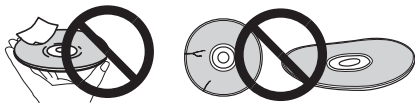

## Speziell geformte Discs

Speziell geformte Discs (herzförmig, sechseckig usw.) können nicht mit diesem Gerät abgespielt werden. Verwenden Sie keine derartigen Discs, da diese das Gerät beschädigen können.



## Über iPod/iPhone/iPad



Die Kennzeichnungen „Made for iPod“ und „Made for iPhone“ und „Made for iPad“ bedeuten, dass ein elektronisches Zubehörteil spezifisch zum Anschluss an iPod, iPhone oder iPad konstruiert wurde und entsprechend vom Entwickler als die Leistungsstandards von Apple erfüllend zertifiziert wurde. Apple übernimmt keine Verantwortung für die richtige Funktion dieses Geräts oder seine Erfüllung von Sicherheits- oder anderen Vorschriften. Bitte beachten Sie, dass der Gebrauch dieses Zubehörteils in Verbindung mit einem iPod, iPhone, oder iPad die drahtlose Leistung beeinträchtigen kann.

*iPad, iPhone, iPod, iPod nano und iPod touch sind Warenzeichen der Firma Apple Inc., die in den USA und anderen Ländern eingetragen sind.*

*Lightning ist ein Warenzeichen der Apple Inc.*

## Einstellen der automatischen Stromabschaltung

Etwa 3 Sekunden langes Drücken von **■** bewirkt ein Umschalten der Einstellung der automatischen Stromabschaltung **ON/OFF**.

- Die Operation kann nur mit der **■** an der Einheit ausgeführt werden.
- Es ist nicht erforderlich, sie mit der Fernbedienung auszuführen.
- Die Anfangseinstellung ist **ON**.

### Hinweis

- Wenn die automatische Stromabschaltung eingeschaltet ist (**ON**), wird auf dem Hauptdisplay „APD ON“ angezeigt.
- Wenn die automatische Stromabschaltung eingeschaltet ist (**OFF**), wird auf dem Hauptdisplay „APD OFF“ angezeigt.

## Wiederherstellen aller Standardeinstellungen

Führen Sie die unten angegebenen Schritte aus, um alle Einstellungen auf ihre Standard-Einstellungen zurückzusetzen.

**1 Drücken Sie  $\odot$  STANDBY/ON, um das Gerät einzuschalten.**

**2 Drücken Sie CD auf der Fernbedienung oder wiederholt INPUT auf der Haupteinheit, um die CD-Eingabe zu wählen.**

**3 Drücken Sie  $\blacktriangle$  OPEN/CLOSE, um das Disc-Fach zu öffnen.**

**4 Drücken Sie, während Sie die Taste  $\blacksquare$  drücken, 3 Sekunden lang die Taste  $\odot$  STANDBY/ON.**

- Während der Rückstellung wird „DEFAULT“ im Display angezeigt. Der Strom ist ausgeschaltet.
- Es ist nicht erforderlich, dies mit der Fernbedienung auszuführen.

## Technische Daten

### • Verstärkerteil

Effektive Ausgangsleistung: ..... 15 W + 15 W  
(1 kHz, 10 %, THD, 8  $\Omega$ )

### • Tunerbereich

Frequenzbereich (UKW) ..... 87,5 MHz bis 108 MHz  
Antenneneingang (UKW) ..... 75  $\Omega$  unsymmetrisch  
Frequenzbereich (MW) ..... 522 kHz bis 1620 kHz  
Antenne (MW) ..... Rahmenantenne

### • Bluetooth

Version ..... Bluetooth-Spezifikation Ver. 3.0  
Ausgang ..... Bluetooth-Spezifikation Klasse 2  
Geschätzter Sendeabstand (Sichtlinie)\* ..... Etwa 10 m  
Frequenzbereich ..... 2,4 GHz  
Modulation

..... FH-SS (Frequency Hopping Spread Spectrum)  
Unterstützte Bluetooth-Profile ..... A2DP, AVRCP  
Unterstützter Codec ..... SBC (Subband Codec)  
Unterstützter Kopierschutz ..... SCMS-T

\* Der Sendeabstand ist ein Schätzwert.

Die tatsächlichen Sendeabstände können je nach Umgebungsbedingungen variieren.

### • Verschiedenes

iPod/iPhone-Port ..... 5 V, 1 A  
USB-Anschluss ..... 5 V, 2,1 A  
Spannungsversorgung  
..... 220 V bis 240 V Wechselspannung, 50 Hz/60 Hz  
Leistungsaufnahme  
Strom ein (X-CM32BT) ..... 30 W  
Strom ein (X-CM42BT) ..... 37 W  
Strom-Standby ..... 0,5 W oder weniger  
Strom-Standby (BT STANDBY ON) ..... 0,5 W oder weniger  
Abmessungen ..... 200 mm (B) x 123 mm (H) x 257 mm (T)  
Gewicht (ohne die Verpackung) ..... 2,0 kg

### • Lautsprecher

Gehäuse ..... Bassreflex-Lautsprecher, Bücherregal-Typ  
(Magnetabschirmung)  
Konfiguration ..... Zweigeige  
Hochtöner ..... 5 cm-Konus  
Tieftöner ..... 9,4 cm-Konus  
Maximale Eingangsleistung ..... 15 W  
Impedanz ..... 8  $\Omega$   
Abmessungen ..... 121 mm (B) x 201 mm (H) x 235 mm (T)  
Gewicht ..... jeder 2,0 kg

### • Mitgeliefertes Zubehör

Fernbedienung ..... 1  
Mikrozelle (R03, Größe „AAA“) ..... 2  
MW-Antennenkabel ..... 1  
UKW-Drahtantenne ..... 1  
Rutschfeste Füße ..... 8  
Netzka-  
bel  
Lautsprecherdraht  
iPhone/iPod-Ständer  
Garantiekarte  
Bedienungsanleitung (vorliegendes Dokument)

### Hinweis

- Diese Daten gelten für eine Stromversorgung von 230 V.
- Die technischen Daten und das Design können für Verbesserungen ohne vorherige Ankündigung geändert werden.
- iOS ist ein Warenzeichen, an dem Cisco das Warenzeichenrecht in den USA und bestimmten anderen Ländern besitzt.

© 2014 PIONEER HOME ELECTRONICS CORPORATION.  
Alle Rechte vorbehalten.

## ATTENZIONE

PER EVITARE IL RISCHIO DI SCOSSE ELETTRICHE, NON RIMUOVERE IL COPERCHIO (O IL RETRO). NON CI SONO PARTI INTERNE LA CUI MANUTENZIONE POSSA ESSERE EFFETTUATA DALL'UTENTE. IN CASO DI NECESSITÀ, RIVOLGERSI ESCLUSIVAMENTE A PERSONALE DI SERVIZIO QUALIFICATO.

D3-4-2-1-1\_B2\_It

## ATTENZIONE

Questo apparecchio non è impermeabile. Per prevenire pericoli di incendi o folgorazioni, non posizionare nelle vicinanze di questo apparecchio contenitori pieni di liquidi (quali vasi da fiori, o simili), e non esporre l'apparecchio a sgocciolii, schizzi, pioggia o umidità.

D3-4-2-1-3\_A1\_It

## ATTENZIONE

Per evitare il pericolo di incendi, non posizionare sull'apparecchio dispositivi con fiamme vive (ad esempio una candela accesa, o simili).

D3-4-2-1-7a\_A1\_It

## AVVERTENZA PER LA VENTILAZIONE

Installare l'apparecchio avendo cura di lasciare un certo spazio all'intorno dello stesso per consentire una adeguata circolazione dell'aria e migliorare la dispersione del calore (almeno 25 cm sulla parte superiore, 15 cm sul retro, e 5 cm su ciascuno dei lati).

## ATTENZIONE

L'apparecchio è dotato di un certo numero di fessure e di aperture per la ventilazione, allo scopo di garantirne un funzionamento affidabile, e per proteggerlo dal surriscaldamento. Per prevenire possibili pericoli di incendi le aperture non devono mai venire bloccate o coperte con oggetti vari (quali giornali, tovaglie, tende o tendaggi, ecc.), e l'apparecchio non deve essere utilizzato appoggiandolo su tappeti spessi o sul letto.

D3-4-2-1-7b\*\_A1\_It

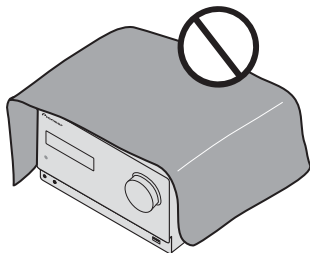

## Condizioni ambientali di funzionamento

Gamma ideale della temperatura ed umidità dell'ambiente di funzionamento:  
da +5 °C a +35 °C, umidità relativa inferiore all'85 % (fessure di ventilazione non bloccate)

Non installare l'apparecchio in luoghi poco ventilati, o in luoghi esposti ad alte umidità o alla diretta luce del sole (o a sorgenti di luce artificiale molto forti).

D3-4-2-1-7c\*\_A1\_It

## AVVERTENZA

L'interruttore principale (ON/STANDBY/ON)

dell'apparecchio non stacca completamente il flusso di corrente elettrica dalla presa di corrente alternata di rete. Dal momento che il cavo di alimentazione costituisce l'unico dispositivo di distacco dell'apparecchio dalla sorgente di alimentazione, il cavo stesso deve essere staccato dalla presa di corrente alternata di rete per sospendere completamente qualsiasi flusso di corrente. Verificare quindi che l'apparecchio sia stato installato in modo da poter procedere con facilità al distacco del cavo di alimentazione dalla presa di corrente, in caso di necessità. Per prevenire pericoli di incendi, inoltre, il cavo di alimentazione deve essere staccato dalla presa di corrente alternata di rete se si pensa di non utilizzare l'apparecchio per periodi di tempo relativamente lunghi (ad esempio, durante una vacanza).

D3-4-2-2-2a\*\_A1\_It

## AVVERTENZA

Questo apparecchio è un prodotto al laser di Classe 1 secondo le norme di sicurezza dei prodotti al laser IEC 60825-1:2007.

PRODOTTO LASER DI CLASSE 1

D58-5-2-2a\_A1\_It

Questo prodotto è destinato esclusivamente all'uso domestico. Eventuali disfunzioni dovute ad usi diversi (quali uso prolungato a scopi commerciali, in ristoranti, o uso in auto o su navi) e che richiedono particolari riparazioni, saranno a carico dell'utente, anche se nel corso del periodo di garanzia.

K041\_A1\_It

## AVVERTIMENTO RIGUARDANTE IL FILO DI ALIMENTAZIONE

Prendete sempre il filo di alimentazione per la spina. Non tiratelo mai agendo per il filo stesso e non toccate mai il filo con le mani bagnate, perchè questo potrebbe causare cortocircuiti o scosse elettriche. Non collocate l'unità, oppure dei mobili sopra il filo di alimentazione e controllate che lo stesso non sia premuto. Non annodate mai il filo di alimentazione nè collegatelo con altri fili. I fili di alimentazione devono essere collocati in tal modo che non saranno calpestati. Un filo di alimentazione danneggiato potrebbe causare incendi o scosse elettriche. Controllate il filo di alimentazione regolarmente. Quando localizzate un eventuale danno, rivolgetevi al più vicino centro assistenza autorizzato della PIONEER oppure al vostro rivenditore per la sostituzione del filo di alimentazione.

S002\*\_A1\_It

## Informazioni per gli utilizzatori finali sulla raccolta e lo smaltimento di vecchi dispositivi e batterie esauste

( Simbolo per il prodotto )



Questi simboli sui prodotti, confezioni, e/o documenti allegati significano che vecchi prodotti elettrici ed elettronici e batterie esauste non devono essere mischiati ai rifiuti urbani indifferenziati.

Per l'appropriato trattamento, recupero e riciclaggio di vecchi prodotti e batterie esauste, fate riferimento ai punti di raccolta autorizzati in conformità alla vostra legislazione nazionale.

( Esempi di simboli per le batterie )



Con il corretto smaltimento di questi prodotti e delle batterie, aiuterai a salvaguardare preziose risorse e prevenire i potenziali effetti negativi sull'ambiente e sulla salute umana che altrimenti potrebbero sorgere da una inappropriata gestione dei rifiuti.

Per maggiori informazioni sulla raccolta e il riciclaggio di vecchi prodotti e batterie esauste, contattate il vostro Comune, il Servizio di raccolta o il punto vendita dove avete acquistato l'articolo.



**Questi simboli sono validi solo nell'Unione Europea.**

**Per i paesi al di fuori dell'unione Europea:**

Se volete liberarvi questi oggetti, contattate le vostre autorità locali o il punto vendita per il corretto metodo di smaltimento.

K058a\_A1\_It

### Avvertenza sulle onde radio

Questa unità usa frequenze radio da 2,4 GHz di frequenza, una banda usata anche da altri sistemi wireless (ad esempio forni a microonde e telefoni senza fili).

Se sullo schermo del televisore appare del rumore, è possibile che questa unità (o unità da essa supportate) stia causando interferenze con i segnali provenienti dal connettore di ingresso dell'antenna del televisore, apparecchio video, sintonizzatore satellitare, ecc.

In tal caso, aumentare la distanza fra il connettore di ingresso dell'antenna e questa unità (compresi i prodotti da essa supportati).

- Pioneer non è responsabile di malfunzionamenti del prodotto Pioneer compatibile dovuti ad errori / malfunzionamenti associati alla propria connessione di rete e / o alle attrezzature cui si è collegati. Entrare in contatto con il proprio provider Internet o fabbricante di prodotti per rete.
- Per poter usare Internet è anche necessario avere un contratto con un Internet service provider (ISP).

### ATTENZIONE

Conservare piccole parti fuori della portata di bambini e lattanti. Se inghiottite accidentalmente, entrare immediatamente in contatto con un medico.

Vi ringraziamo per avere acquistato questo prodotto Pioneer.

Prima di usare il prodotto, leggere questo manuale d'istruzioni in modo da saperlo utilizzare correttamente. Finito di leggerle, conservarle in un luogo sicuro per poterle riutilizzare in futuro.

# Indice

## 01 Prima di cominciare

Contenuto della confezione	5
Inserimento delle batterie nel telecomando	5
Utilizzo del telecomando	5

## 02 Nome delle parti e loro funzione

Telecomando	6
Diffusori	7
Rimuovere e riposizionare la griglia frontale	7
Applicazione dei cuscinetti antiscivolo	8
Ruotare il contrassegno degli altoparlanti	8
Pannello anteriore	9
Pannello superiore	10

## 03 Collegamenti

Collegamento dei diffusori	11
Collegamento delle antenne	12
Usò delle antenne esterne	12
Inserire la spina	12

## 04 Come iniziare

Per accendere l'apparecchio	13
Impostazione dell'orologio	13
Comando generale	13
Entrata	13
Visualizzazione del comando luminosità	13
Auto-impostazione volume	13
Controllo di volume	13
Muting	13
Comandi audio	14
Equalizer	14
P.bass control	14
Pulsante bass/treble	14
Impostazione della sveglia	14
Regolare la sveglia	15
Annullare la sveglia	15
Usò della sveglia	15
Come utilizzare il timer di spegnimento	15
Usare le cuffie	15

## 05 Il playback di iPod/iPhone/iPad

Assicurarsi che i modelli iPod/iPhone/iPad siano supportati	16
Connettere un iPod/iPhone/iPad	16
Connettere iPod/iPhone al pannello superiore (solo X-CM42BT)	17
Chiudere il portello di connessione dell'iPod/iPhone (solo X-CM42BT)	17
Connettere l'iPod/iPhone/iPad usando il supporto in dotazione	17
Riprodurre su iPod/iPhone	18
Riprodurre l'iPad	18

## 06 Riproduzione di dischi

Riproduzione di dischi o file	19
Riproduzione d'avanguardia di un CD o disco MP3/WMA	20
Ricerca diretta di un brano	20
Ripetizione di lettura	20
Riproduzione ad accesso casuale	20
Riproduzione programmabile (CD o MP3/WMA)	21
Scaricare MP3/WMA	21
Ordine di riproduzione della cartella	21
Specificare la cartella da riprodurre	22
Commutare i contenuti della schermata	22

## 07 Riproduzione USB

Riprodurre dispositivi di memoria USB	23
Ripetizione di lettura	23
Riproduzione ad accesso casuale	23
Specificare la cartella da riprodurre	24
Commutare i contenuti della schermata	24
Riproduzione in un ordine desiderato (Riproduzione programmata)	24

## 08 Come usare il sintonizzatore

Ascoltare trasmissioni radio	25
Sintonizzazione	25
Come salvare le stazioni di preselezione	25
Per richiamare una stazione memorizzata	26
Scansione delle stazioni preselezionate	26
Per cancellare tutte le preselezioni memorizzate	26
Funzionamento di RDS (Radio Data System)	26
Un'introduzione al sistema RDS	26
Ricerca di programmi RDS	26
Informazioni fornite da RDS	27
Usare il programma Auto Station Memory (ASPM)	27
Note per il funzionamento di RDS	27

## 09 Altri collegamenti

Connessione di componenti ausiliari	28
-------------------------------------	----

## 10 Riproduzione Bluetooth® Audio

Riproduzione con tecnologia wireless Bluetooth	29
Funzionamento del telecomando	29
Accoppiare all'unità (Registrazione iniziale)	29
Ascoltare la musica sull'unità con l'apparecchio abilitato a tecnologia Bluetooth	30
BT STANDBY	30
Avvertenza sulle onde radio	31
Campo di funzionamento	31
Onde radio riflesse	31
Precauzioni riguardanti i collegamenti fra prodotti supportati da questa unità	31

## 11 Informazioni aggiuntive

Risoluzione dei problemi	32
Dischi e formati riproducibili	34
I CD protetti dalla copia	34
Formati dei file audio supportati	34
Precauzioni d'uso	35
Quando si sposta questa unità	35
Luogo di installazione	35
Non appoggiare oggetti su questa unità	35
La condensa	35
Pulizia del prodotto	35
Pulizia della lente	35
Come maneggiare i dischi	36
Archiviazione	36
Pulire i dischi	36
Dischi con forma particolare	36
Su iPod / iPhone / iPad	36
Impostazioni di spegnimento automatico	36
Ritorno di tutte le impostazioni ai valori predefiniti	37
Specifiche	37



## Capitolo 1:

## Prima di cominciare

## Contenuto della confezione

Assicurarsi che i seguenti accessori siano nella scatola al momento dell'apertura.

- Telecomando
- Batterie AAA (R03) x 2
- Cavo di alimentazione
- Cavo altoparlante x 2
- Cavo antenna AM
- Antenna FM a filo
- Tamponi antiscivolo (grandi) x 8
- Supporto iPhone/iPad
- Documento di garanzia
- Istruzioni per l'uso (questo documento)

## Inserimento delle batterie nel telecomando

1 Aprire il coperchio posteriore e caricare le batterie come qui di seguito.

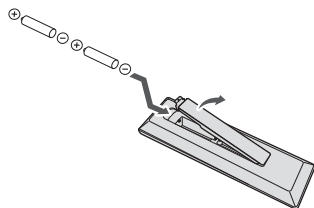

2 Chiudere il coperchio posteriore.

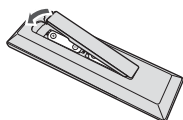

## ⚠ ATTENZIONE

- Non usare batterie diverse da quelle specificate. Inoltre, non usare insieme batterie vecchie e nuove.
- Caricare le batterie facendo attenzione a non danneggiare le molle dei terminali (-) della batteria. Questo potrebbe causare una perdita delle pile o surriscaldamento.

- Nel caricare le batterie nel telecomando, fare attenzione ad orientarle correttamente seguendo le indicazioni di polarità (indicazioni ⊕ e ⊖).
- Non riscaldare le batterie, non smontarle e non gettarle in acqua o nel fuoco.
- Le batterie possono avere voltaggio diverso anche se hanno la stessa dimensione e forma. Non usare insieme batterie di tipo differente.
- Per evitare che perdano fluido, togliere le batterie se si pensa di non dover usare il telecomando per qualche tempo (un mese o più). Se il fluido dovesse fuoriuscire, pulire bene il vano delle batterie prima di inserire quelle nuove. Se una batteria dovesse perdere il fluido che contiene ed entrare in contatto con la pelle, lavarlo via bene con acqua abbondante.
- Se dovete smaltire vecchie pile, attenetevi alle leggi governative o ambientali e alle regole pubbliche in vigore nel vostro paese.

## ⚠ ATTENZIONE

- Non usare né conservare le pile alla luce diretta del sole o in luoghi eccessivamente caldi, come all'interno di un'automobile o in prossimità di un calorifero. Le pile potrebbero perdere liquido, surriscaldarsi, esplodere o prendere fuoco. Anche la durata o le prestazioni delle pile potrebbero risultare ridotte.

## Utilizzo del telecomando

Il telecomando dispone di un raggio di circa 7 m con un angolo di circa 30° dal sensore remoto.

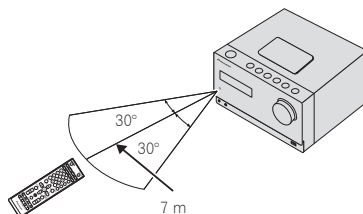

Usando il telecomando, tenere presente quanto segue:

- Verificare che tra il telecomando e il sensore per il controllo a distanza dell'unità non siano presenti ostacoli.
- Il funzionamento del telecomando può risultare scarsamente affidabile se la luce del sole o di una lampada fluorescente si riflette sul sensore del telecomando situato sull'unità.
- I telecomandi di dispositivi diversi possono interferire reciprocamente. Evitare l'utilizzo del telecomando per un'altra apparecchiatura posizionata vicino a quest'unità.
- Sostituire le batterie quando si nota una riduzione del raggio di azione del telecomando.

## Capitolo 2:

## Nome delle parti e loro funzione

## Telecomando

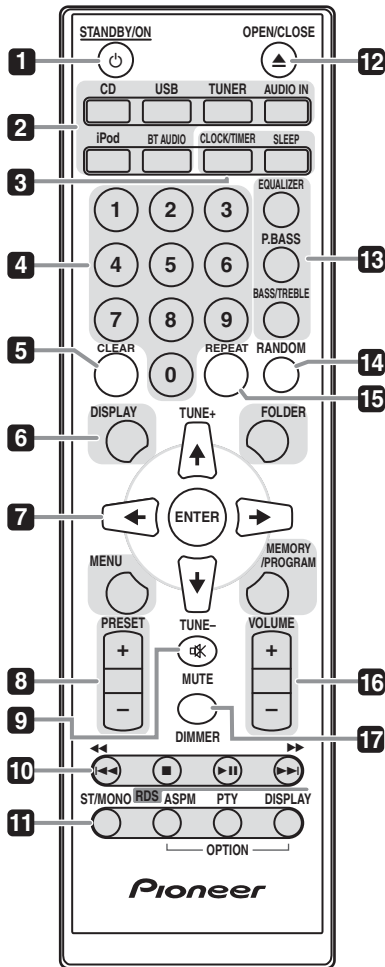
**1** **STANDBY/ON**

Commuta il ricevitore tra standby e on (pagina 19).

**2** **Selettori di entrata**

Usarlo per selezionare la sorgente di entrata a questo ricevitore (pagina 19).

**iPod (solo X-CM42BT)**

Usare per commutare tra i comandi dell'iPod e quelli del ricevitore (pagina 16).

**BT AUDIO**

Usare per impostare o leggere un file audio usando la rete Bluetooth (pagina 29).

**3** **Tasti di comando Ricevitore CD CLOCK/TIMER**

Da usare per impostare l'ora esatta e per impostare o controllare i timer (pagina 13).

**SLEEP**

Vedi *Come utilizzare il timer di spegnimento* a pagina 15.

**4** **Tasti numerici (da 0 a 9)**

Usare per immettere il numero (pagina 20).

**5** **CLEAR**

Usare per annullare la riproduzione programmata (pagina 21).

**6** **Tasti di comando Ricevitore CD DISPLAY**

Premere per cambiare lo schermo per la riproduzione di canzoni da CD o USB (pagina 22).

**FOLDER**

Usare per selezionare la cartella del disco MP3/WMA o del dispositivo di memoria USB (pagina 21).

**MENU**

Usare per accedere all'Home Menu.

**MEMORY/PROGRAM**

Usare per memorizzare o programmare il disco MP3/WMA (pagina 21).

**7** **↑/↓/←/→ (TUNE +/-), ENTER**

Usare per selezionare/commutare tra le impostazioni e le modalità di sistema e per confermare le azioni.

Si può usare **TUNE +/-** per trovare le frequenze radio (pagina 25).

**8** **Tasti di comando PRESET**

Utilizzare per scegliere le stazioni radio preselezionate (pagina 25).

## 9 MUTE

Silenzia/ripristina l'audio (pagina 13).

## 10 Tasti di comando del playback

Usare per regolare qualsiasi funzione dopo averla selezionata tramite i tasti di entrata in funzione (pagina 19).

## 11 Tasti di comando Tuner ST/MONO

Usare per commutare la modalità di suono tra stereo e mono (pagina 25).

### RDS ASPM

Usare per cercare la memoria di programmi da una stazione RDS Auto (pagina 26).

### RDS PTY

Consente di cercare tipi di programmi RDS (pagina 26).

### RDS DISPLAY

Premere per cambiare la schermata RDS in modalità informazioni (pagina 26).

## 12 OPEN/CLOSE

Usare per aprire e chiudere il vassoio del disco (pagina 19).

## 13 Tasti di comando del suono.

Regolare la qualità del suono (pagina 14).

## 14 RANDOM

Premere per rendere casuali le impostazioni dell'ordine di riproduzione da CD, iPod o USB (pagina 20).

## 15 REPEAT

Premere per modificare le impostazioni di riproduzione ripetuta da CD, iPod o USB (pagina 20).

## 16 Tasti di comando Volume

Usati per impostare il volume d'ascolto (pagina 13).

## 17 DIMMER

Rende oscuro o luminoso il display. Esistono quattro livelli di luminosità (pagina 13).

## Diffusori

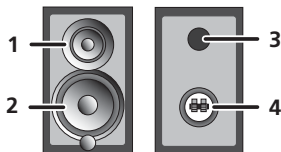

- 1 Tweeter
- 2 Woofer
- 3 Condotta riflessione bassi
- 4 Terminali altoparlanti

### Importante

- La griglia degli altoparlanti può essere rimossa.
- Fare in modo che niente venga a contatto con le membrane dei diffusori quando le griglie sono rimosse.
- Entrambi gli altoparlanti possono essere usati sia dalla parte destra sia da quella sinistra.

## Rimuovere e riposizionare la griglia frontale

La griglia frontale di questo sistema altoparlanti è rimovibile. Procedere come segue:

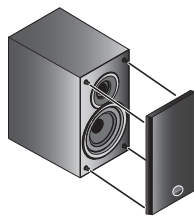

**1 Afferrare la parte inferiore della griglia e tirarla dolcemente verso di voi per rimuovere la porzione inferiore.**

**2 Poi afferrare la parte superiore della griglia e tirarla dolcemente verso di voi per rimuovere la porzione superiore.**

Per installare la griglia, allineare le parti sporgenti degli altoparlanti alle scanalature sulla parte superiore della base della griglia, e spingerla in posizione.

### **Applicazione dei cuscinetti antiscivolo**

Applicare i cuscinetti anti-scivolo accessori sulla superficie inferiore degli altoparlanti.

#### **Importante**

- In genere, gli altoparlanti vengono usati in posizione eretta.

#### **Collocare gli altoparlanti verticalmente**

Se si collocano gli altoparlanti verticalmente, attaccare i cuscinetti anti-scivolo sulla parte inferiore degli altoparlanti.

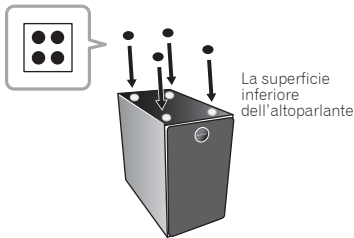

#### **Collocare gli altoparlanti orizzontalmente**

Se si collocano gli altoparlanti orizzontalmente, attaccare i cuscinetti anti-scivolo su quella che diventerà la parte inferiore degli altoparlanti.

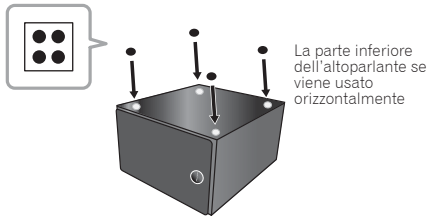

### **Ruotare il contrassegno degli altoparlanti**

La struttura a griglia del contrassegno degli altoparlanti può essere ruotata. Procedere come segue:

#### **1 Afferrare il contrassegno dell'altoparlante (1), tirarlo verso l'esterno (2) e ruotare verso sinistra (3).**

Il contrassegno dell'altoparlante ruoterà.

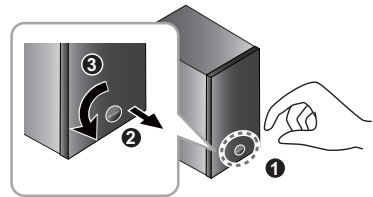

Se il contrassegno dell'altoparlante non dovesse ruotare eseguendo il passaggio 1, provate con i passaggi successivi da 2 a 3.

#### **2 Staccare la griglia dell'altoparlante.**

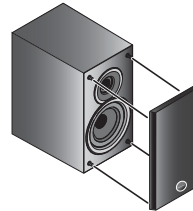

#### **3 Ruotare le viti nella parte posteriore della griglia in senso orario usando un cacciavite a stella.**

La parte posteriore della griglia degli altoparlanti

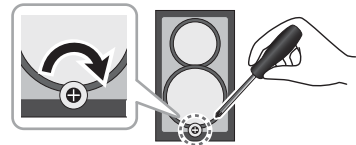

#### **Importante**

- Non ruotare le viti in senso antiorario perché potrebbe provocare la caduta del contrassegno.

## Pannello anteriore

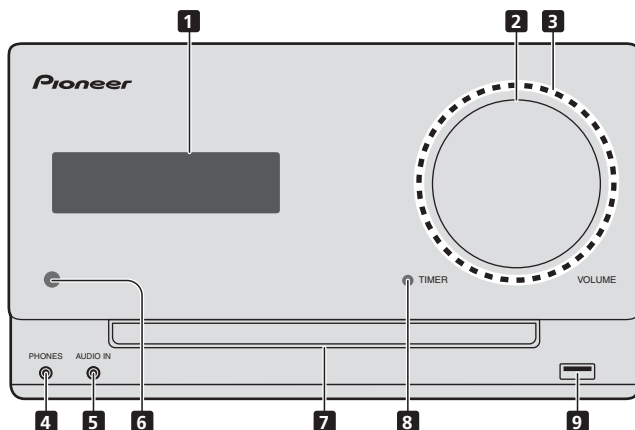

### 1 Display principale

### 2 Controllo di volume

Usati per impostare il volume d'ascolto (pagina 13).

### 3 Illuminazione volume

Si illumina quando la corrente è accesa.

### 4 Spinotto Auricolari

Utilizzare per collegare le cuffie. Se le cuffie sono collegate, non viene emesso alcun suono dagli altoparlanti.

### 5 Presa AUDIO IN

Usare per connettere una componente ausiliaria tramite un cavo stereo minijack (pagina 28).

### 6 Sensore remoto

Riceve i segnali dal telecomando.

### 7 Carrellino disco

Collocare il disco con l'etichetta verso l'alto (pagina 19).

### 8 Indicatore TIMER

Si illumina quando il ricevitore ha la corrente spenta ma il timer è stato impostato.

### 9 Terminale USB

Usare per connettere la memoria di massa di un dispositivo USB o di un iPod/iPhone/iPad come sorgente audio (pagina 23).

## Pannello superiore

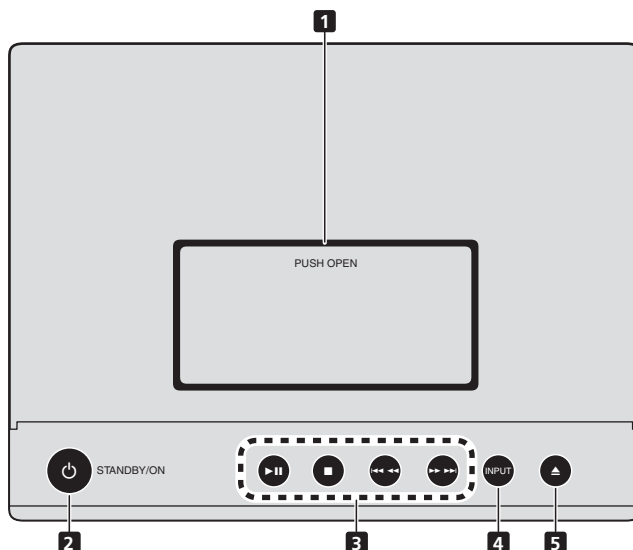

### 1 Porta di collegamento per iPod/iPhone (Solo X-CM42BT)

Per connettere l'iPod/iPhone, premere il pulsante PUSH OPEN (pagina 17).

### 2 STANDBY/ON

Commuta il ricevitore tra standby e on (pagina 19).

### 3 Tasti di comando del playback

Selezionare la pista o il file desiderato per la riproduzione.

Usare per arrestare il playback. Arresta o ripristina il playback dal punto di pausa.

### 4 INPUT

Seleziona la sorgente di entrata.

Premere a lungo per commutare sulla modalità **BT STANDBY**.

### 5 Tasto di apertura/chiusura del vassoio del disco

Usare per aprire e chiudere il vassoio del disco (pagina 19).

## Capitolo 3:

## Collegamenti

**ATTENZIONE**

- Assicurarsi di spegnere la corrente e togliere la spina del cavo di corrente dalla presa mentre si eseguono o modificano le connessioni.
- Connettere il cavo di corrente solo dopo aver completato tutte le connessioni tra gli apparecchi.

## Collegamento dei diffusori

- Premere le linguette per aprirle e inserire la parte scoperta del cavo.
- Il cavo dell'altoparlante in dotazione con il tubo rosso è per il terminale più (+). Collegare il cavo rosso al terminale più (+) e l'altro cavo al terminale meno (-).
- Entrambi gli altoparlanti possono essere usati sia dalla parte destra sia da quella sinistra.

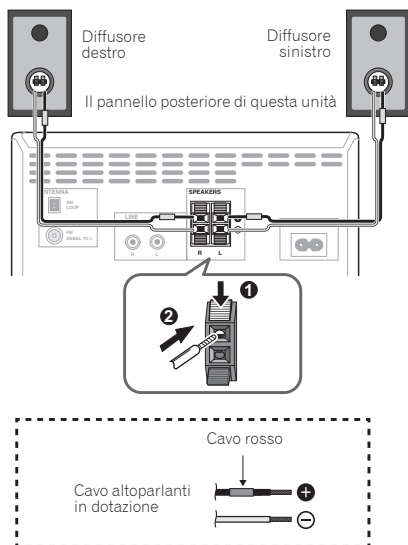
**ATTENZIONE**

- I terminali degli altoparlanti sono sotto tensione, la stessa **PERICOLOSA** tensione della corrente di rete. Per prevenire rischi di folgorazioni nel corso delle operazioni di collegamento o di distacco dei cavi degli altoparlanti, staccare il cavo di alimentazione principale prima di toccare qualsiasi parte non isolata.

- Non collegare alcun altoparlante che non sia uno di quelli in dotazione a questo sistema.
- Non collegare gli altoparlanti in dotazione a un amplificatore che non sia quello in dotazione a questo sistema. Il collegamento ad un amplificatore diverso può causare guasti o incendi.
- Non montare questi altoparlanti sulla parete o sul soffitto. Altrimenti potrebbero cadere e causare ferimenti.
- Non installare gli altoparlanti appesi al soffitto o alla parete. La griglia è stata progettata per essere rimossa, pertanto potrebbe cadere e causare danni o incidenti alla persona se installata in alto.
- Questi altoparlanti sono dotati di schermatura magnetica. Tuttavia, secondo il luogo di installazione, si potrebbero verificare delle distorsioni dei colori, specie se il sistema di altoparlanti è stato installato molto vicino allo schermo di un apparecchio televisivo. Se ciò dovesse accadere, spegnere l'apparecchio televisivo e riaccenderlo dopo 15 o 30 minuti. Se il problema dovesse persistere, spostare il sistema di altoparlanti lontano dall'apparecchio televisivo.
- Controllare che la parte centrale del cavo degli altoparlanti non rimanga esposta facendo contatto con altre parti centrali di cavi. Questo potrebbe essere causa di guasti al prodotto.
- Evitate il contatto tra la parte centrale del cavo dell'altoparlante e il corpo del ricevitore.

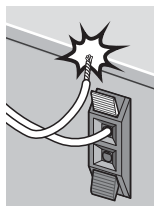

- Se la parte centrale del cavo dell'altoparlante entra in contatto con qualsiasi parte metallica del corpo del ricevitore potrebbe danneggiare gli altoparlanti e causare fumo o incendiarsi. Inserite i cavi dell'altoparlante in modo sicuro nei terminali e controllate che il cavo non possa fuoriuscire facilmente.

**Nota**

- Non vi è alcuna differenza tra altoparlante S e D.

## Collegamento delle antenne

- Collegare l'antenna AM a telaio e l'antenna FM a filo come segue.
- Per migliorare la ricezione e la qualità sonora, collegare le antenne esterne (vedi *Usa delle antenne esterne* sotto).

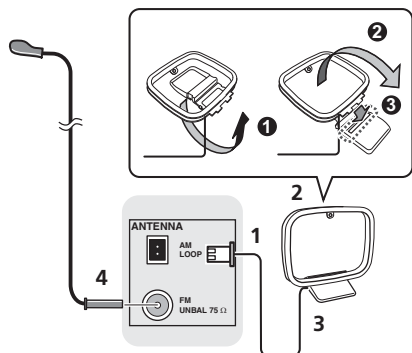

### 1 Connettere i cavi dell'antenna AM.

Tenere il connettore per connetterlo.

### 2 Fissare l'antenna AM a telaio al supporto.

### 3 Collocare l'antenna AM su una superficie piana e in una direzione che consenta di ottenere la ricezione migliore.

### 4 Connettete il cavo dell'antenna FM alla presa dell'antenna FM.

Per i migliori risultati, srotolare completamente il filo dell'antenna FM e fissarlo a una parete o al telaio di una porta. Non lasciare il filo allentato né arrotolato.

## Usa delle antenne esterne

### Per migliorare la ricezione FM

Utilizzare un connettore PAL (non fornito) per collegare un'antenna FM esterna.

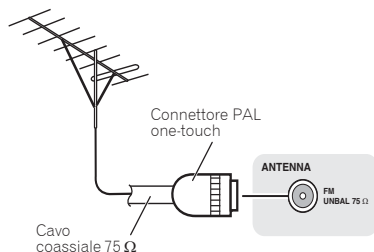

## Inserire la spina

Prima di eseguire o cambiare i collegamenti, spegnete l'apparecchio e scollegate la spina dalla presa AC.

Finiti i collegamenti, collegare questa unità ad una presa AC.

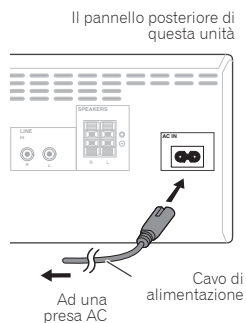

### ⚠ ATTENZIONE

- Utilizzare solo ed esclusivamente il cavo di alimentazione fornito con questo apparecchio.
- Non usate il filo di corrente in dotazione per scopi diversi da quelli descritti sopra.



## Capitolo 4:

## Come iniziare

**Per accendere l'apparecchio**

Premere **STANDBY/ON** per attivare l'alimentazione.

**Dopo l'uso:**

Premere **STANDBY/ON** per inserire la modalità di corrente stand-by.

**Nota**

- In modalità standby, se è stato connesso un iPod/iPhone/iPad, l'unità si commuta in modalità di carica.

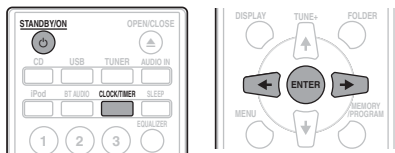
**Impostazione dell'orologio**

- 1 Premere **STANDBY/ON** per attivare l'alimentazione.
- 2 Premere **CLOCK/TIMER** sul telecomando. Sul display principale appare "CLOCK".
- 3 Premere **ENTER**.
- 4 Usare **←/→** per selezionare il giorno, poi premere **ENTER**.
- 5 Usare **←/→** per selezionare l'ora, poi premere **ENTER**.
- 6 Usare **←/→** per selezionare il minuto, poi premere **ENTER**.
- 7 Premere **ENTER**.

**Per controllare il display dell'ora:**

Premere **CLOCK/TIMER**. Il display dell'ora appare per circa 10 secondi.

**Per regolare di nuovo l'orologio:**

Eseguire l'"Impostazione dell'orologio" dal passaggio 1.

**Nota**

- Quando viene ripristinata l'alimentazione dopo che l'unità è ricollegata alla corrente o dopo un black-out, eseguire il ripristino dell'orologio.

**Comando generale****Entrata**

Se si preme **INPUT** sull'unità principale, la funzione attuale si commuterà in una modalità diversa. Premere **INPUT** ripetutamente per selezionare la funzione desiderata.

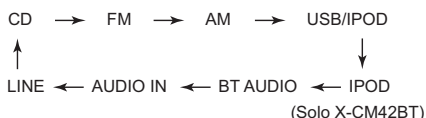
**Visualizzazione del comando luminosità**

Premere **DIMMER** per scurire la luminosità dello schermo. Esistono quattro livelli di luminosità.

**Auto-impostazione volume**

Se si spegne quando il volume dell'unità principale è impostato su 31 o di più, il volume parte da 30 e si imposta sull'ultimo livello selezionato.

**Controllo di volume**

Ruotare la manopola del volume verso **VOLUME** (sull'unità principale) oppure premere **VOLUME +/-** (sul telecomando) per aumentare o diminuire il volume.

**ATTENZIONE**

- Il livello audio di una data impostazione del volume dipende dall'efficienza dei diffusori, dalla loro posizione e da svariati altri fattori. Si consiglia di evitare l'esposizione a livelli di volume elevati. Non alzare al massimo il volume all'accensione. Ascoltare la musica a livelli moderati. Una pressione sonora eccessiva proveniente dalle cuffie o dagli auricolari può causare la perdita dell'udito.

**Muting**

Il volume viene momentaneamente silenziato se si preme, e si tiene premuto, il tasto **MUTE** sul telecomando. Premerlo di nuovo per ripristinare il volume.

## Comandi audio

### Equalizer

Se si preme **EQUALIZER**, si visualizzeranno le impostazioni della modalità corrente. Per selezionare una modalità diversa, premere **EQUALIZER** ripetutamente finché non appare la modalità di suono desiderata.

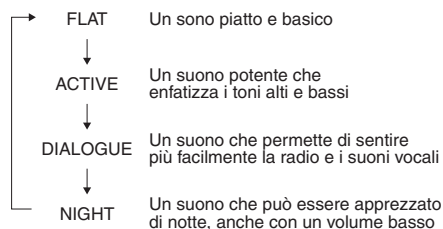

### P.bass control

Quando la corrente viene accesa la prima volta, l'unità si attiva in modalità P.bass che pone in rilievo le frequenze basse. Per annullare la modalità P.bass, premere **P.BASS** sul telecomando.

### Pulsante bass/treble

Premere **BASS/TREBLE**, poi premere  $\leftarrow/\rightarrow$  per regolare i bassi o gli acuti.

#### Nota

- **EQUALIZER** e **P.BASS** non possono funzionare simultaneamente. Tra le due funzioni, quella selezionata per ultima sarà quella funzionante.
- **BASS/TREBLE** può funzionare contemporaneamente a **EQUALIZER** o **P.BASS**.

**Se si seleziona una delle due funzioni qui sopra, quella che non è stata selezionata verrà visualizzata come segue.**

**1** Se l'impostazione di **P.BASS (ON/OFF)** viene cambiata.

- **EQUALIZER** : FLAT

**2** Se l'impostazione di **EQUALIZER** viene cambiata.

- **P.BASS** : OFF

## Impostazione della sveglia

Usato per cambiare le impostazioni esistenti dell'orologio o per impostarne di nuove.

**1** Premere  $\odot$  **STANDBY/ON** per attivare l'alimentazione.

**2** Premere e tenere premuto **CLOCK/TIMER**.

**3** Usare  $\leftarrow/\rightarrow$  per selezionare "ONCE" o "DAILY", poi premere **ENTER**.

**ONCE** – La riproduzione con la funzione di timer può essere attivata solo per una volta all'ora stabilita.

**DAILY** – Il timer giornaliero funziona con lo stesso orario e giorni della settimana preimpostati.

**4** Usare  $\leftarrow/\rightarrow$  per selezionare "TIMER SET", poi premere **ENTER**.

**5** Premere  $\leftarrow/\rightarrow$  per selezionare la sorgente di playback del timer, poi premere **ENTER**.

**CD, FM, AM, USB/IPOD, IPOD (solo X-CM42BT), BT AUDIO, AUDIO IN e LINE** possono essere selezionati come sorgente di playback.

**6** Usare  $\leftarrow/\rightarrow$  per selezionare il giorno del timer, poi premere **ENTER**.

**7** Usare  $\leftarrow/\rightarrow$  per selezionare l'ora, poi premere **ENTER**.

**8** Usare  $\leftarrow/\rightarrow$  per selezionare il minuto, poi premete **ENTER**.

Impostare l'orario finale come ai precedenti punti 7 e 8.

**9** Regolare il volume premendo **VOLUME +/-**, e poi premere **ENTER**.

**10** Premere  $\odot$  **STANDBY/ON** per inserire la modalità di corrente stand-by.

L'indicatore del **TIMER** si illumina.

## Regolare la sveglia

Può essere usato per riutilizzare un'impostazione esistente del timer.

**1** Gli stessi passaggi da 1 a 3 in "Impostare la sveglia".

**2** Premere **←/→** per selezionare "TIMER ON", quindi premere **ENTER**.

## Annullare la sveglia

Può essere usato per disattivare le impostazioni dell'orologio.

**1** Gli stessi passaggi da 1 a 3 in "Impostare la sveglia".

**2** Premere **←/→** per selezionare "TIMER OFF", quindi premere **ENTER**.

## Uso della sveglia

**1** Premere **⏻** **STANDBY/ON** per disattivare l'alimentazione.

**2** All'ora di sveglia, questa unità si accende automaticamente e riproduce il segnale dell'ingresso scelto.

### Nota

- Se all'ora della sveglia un iPod/iPhone/iPad non fosse collegato a questa unità oppure non è stato inserito un disco, questa unità si accende ma senza riprodurre alcun brano.
- Alcuni dischi potrebbero non essere riprodotti automaticamente all'ora della sveglia.
- Per impostare l'orologio, prendersi un minuto di più tra l'avvio e il termine del tempo.

## Come utilizzare il timer di spegnimento

Il timer di spegnimento spegne l'unità dopo un periodo determinato, in modo che ci si possa addormentare senza preoccupazioni.

**1** Premere **SLEEP** più volte per scegliere un'ora di spegnimento.

Scegliere tra 10 min, 20 min, 30 min, 60 min, 90 min, 120 min, 150 min, 180 min o OFF. Il nuovo valore impostato viene visualizzato per 3 secondi e quindi l'impostazione è completa.

### Nota

- Il timer di spegnimento può essere impostato premendo **SLEEP** mentre viene visualizzato il tempo rimanente.

## Usare le cuffie

Connettersi allo spinotto jack delle cuffie.

Se le cuffie sono collegate, non viene emesso alcun suono dagli altoparlanti.

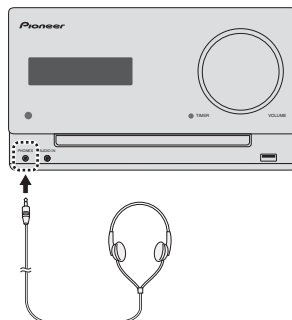

- Non mettere il volume al massimo durante l'accensione ed ascoltare la musica a livelli moderati. Una pressione sonora eccessiva proveniente dalle cuffie o dagli auricolari può causare la perdita dell'udito.
- Prima di inserire o disinserire la cuffia, diminuire il volume.
- Usare una cuffia con una spina da 3,5 mm di diametro e con un'impedenza da 16 a 50 ohm. L'impedenza raccomandata è di 32 ohm.

## Capitolo 5:

# Il playback di iPod/iPhone/iPad

Semplicemente collegando un iPod/iPhone/iPad a questa unità potrete riprodurre audio di alta qualità con l'iPod/iPhone/iPad.

## Assicurarsi che i modelli iPod/iPhone/iPad siano supportati

Gli iPod/iPhone/iPad utilizzabili con questa unità sono elencati di seguito.

iPod/iPhone/iPad	Connettore Lightning (solo X-CM42BT)	Terminale USB
iPod nano 3G/4G/5G/6G	—	✓
iPod nano 7G	✓	✓
iPod touch 1G/2G/3G/4G	—	✓
iPod touch 5G	✓	✓
iPhone	—	✓
iPhone 3G	—	✓
iPhone 3GS	—	✓
iPhone 4	—	✓
iPhone 4s	—	✓
iPhone 5	✓	✓
iPhone 5c	✓	✓
iPhone 5s	✓	✓
iPad mini	—	✓
iPad mini con schermo Retina	—	✓
iPad	—	✓
iPad 2	—	✓
iPad (3° generazione)	—	✓
iPad (4° generazione)	—	✓
iPad Air	—	✓

### Nota

- Pioneer non garantisce che modelli di iPod/iPhone/iPad diversi da quelli specificati possano venire usati.
- Alcune funzioni possono non essere disponibili con certi modelli o certe versioni del software.
- Gli iPod/iPhone/iPad devono venire usati per la riproduzione di materiale non protetto da diritti d'autore o che l'utente è autorizzato a riprodurre.

- Le caratteristiche come l'equalizzatore non possono venire controllate usando questo sistema, e raccomandiamo quindi di spegnerlo prima dei collegamenti.
- Pioneer non può accettare alcuna responsabilità in alcun caso per perdite dirette o indirette derivanti da inconvenienti o perdite di materiale registrato dovute ad un guasto di un iPod/iPhone/iPad.
- Per istruzioni dettagliate sull'utilizzo dell'iPod/iPhone/iPad, consultare il manuale fornito con l'iPod/iPhone/iPad stesso.
- Questo ricevitore è stato sviluppato e testato per le versioni software dell'iPod/iPhone/iPad indicate sul sito web di Pioneer (<http://pioneer.jp/homeav/support/ios/eu/>).
- Installare versioni software diverse da quelle indicate dal sito web di Pioneer sul vostro iPod/iPhone/iPad potrebbe essere incompatibile con questo sistema.
- Questa unità non può essere usata per registrare CD, trasmissioni radio o altro materiale da un iPod/iPhone/iPad.

## Connettere un iPod/iPhone/iPad

### ⚠ ATTENZIONE

- Per connettere dispositivi iPod/iPhone/iPad, usare il cavo iPod/iPhone/iPad fornito insieme ad iPod/iPhone/iPad o un cavo iPod/iPhone/iPad disponibile in commercio per supportare l'iPod/iPhone/iPad.
- Con questa unità non viene fornito un cavo iPod/iPhone/iPad.

### 📌 Importante

- Se state montando la copertina protettiva di un iPod/iPhone/iPad disponibile in commercio, potreste non riuscire a connettere iPod/iPhone/iPad a questa unità.

## Connettere iPod/iPhone al pannello superiore (solo X-CM42BT)

1 Premere PUSH OPEN.

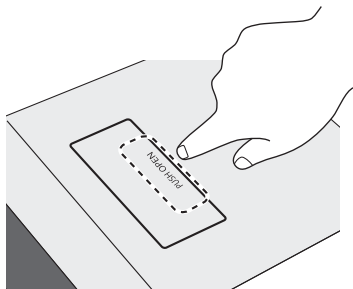

2 Aprire il portale del connettore per iPod/iPhone.

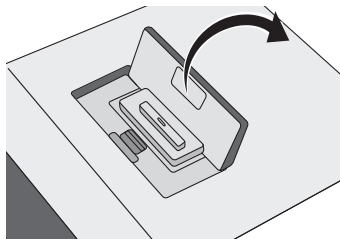

3 Connettere l'iPod/iPhone.

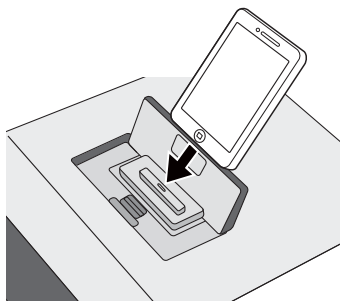

## Chiudere il portello di connessione dell'iPod/iPhone (solo X-CM42BT)

- Mentre si spinge la manopola PULL CLOSE (1), chiudere saldamente il portello di connessione dell'iPod/ iPhone/ iPad (2).

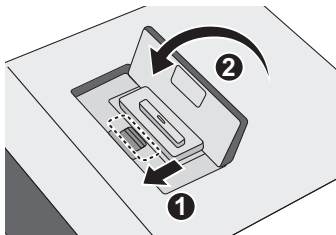

- Se l'iPod/iPhone non è connesso a questa unità, chiudere saldamente il portello del connettore iPod/iPhone.

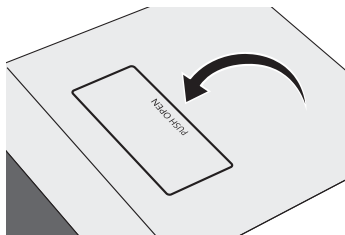

## Connettere l'iPod/iPhone/iPad usando il supporto in dotazione.

1 Connettere l'unità a un iPod/iPhone/iPad con il cavo iPod/iPhone/iPad.

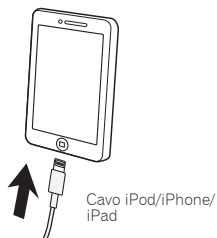

## 2 Impostazione per il supporto iPod/iPhone/iPad.

### Usare un iPod/iPhone

Assicurarsi che il cavo iPod/iPhone sia ben allineato con la scanalatura apposita sulla parte posteriore del supporto fornito con l'unità.

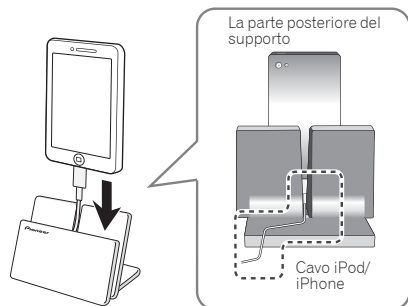

### Usare l'iPad

Assicurarsi di collocare l'iPad in direzione orizzontale sul supporto.

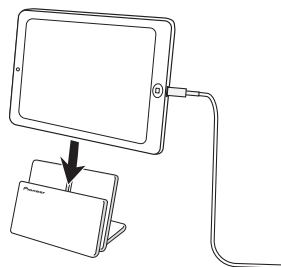

## Riprodurre su iPod/iPhone

### 1 Connettere l'iPod/iPhone.

Se un iPod/iPhone viene collegato mentre questa unità è accesa, la riproduzione dell'iPod/iPhone non avrà inizio.

### 2 Premere iPod o USB come sorgente in entrata.

Si visualizzerà "IPOD" o "USB/IPOD" sulla schermata principale.

### 3 Quando il riconoscimento è stato completato, la riproduzione si avvierà automaticamente.

## Riprodurre l'iPad

### 1 Connettere l'iPad.

Se si connette l'iPad mentre l'unità è accesa, non si avvierà il playback dell'iPad.

### 2 Premere USB come sorgente in entrata.

Si visualizzerà "USB/IPOD" sulla schermata principale.

### 3 Quando il riconoscimento è stato completato, la riproduzione si avvierà automaticamente.

#### ⚠ ATTENZIONE

- Se il proprio iPod/iPhone/iPad è collegato a quest'unità e volete controllarlo direttamente con i suoi comandi, ricordarsi di tenerlo fermo con la mano per evitare problemi dovuti a una scarsa stabilità.

#### 📝 Nota

- Per istruzioni dettagliate sull'utilizzo dell'iPod/iPhone/iPad, consultare il manuale fornito con l'iPod/iPhone/iPad stesso.
- La ricarica di un iPod/iPhone/iPad avviene ogni volta che esso è collegato a questa unità. (Questa funzione è supportata anche in modalità standby).
- Se si commuta l'entrata da iPod su un'altra funzione, il playback da iPod/iPhone/iPad si arresta temporaneamente.
- Se un iPod/iPhone/iPad non viene riprodotto e non vengono eseguite operazioni per più di 20 minuti, l'unità si spegne automaticamente. In questo caso, si richiede che spegnimento automatico sia commutato su **ON**.
- Lo spegnimento automatico può essere commutato su **ON/OFF** (pagina 36).

#### 🔧 Importante

- Se questa unità non fosse in grado di riprodurre con l'iPod/iPhone/iPad, eseguire i seguenti controlli di diagnostica:
  - Controllare se il proprio iPod/iPhone/iPad è supportato da questa unità.
  - Ricollegare l'iPod/iPhone/iPad a questa unità. Se ancora non funzionasse, cercare di ripristinare l'iPod/iPhone/iPad.
  - Controllare se il software del proprio iPod/iPhone è supportato da questa unità.
- Se non si riesce a far funzionare l'iPod/iPhone/iPad, controllare le seguenti voci:
  - L'iPod/iPhone/iPad è stato connesso correttamente? Ricollegare l'iPod/iPhone/iPad a questa unità.
  - Vi è stato un arresto improvviso dell'iPod/iPhone/iPad? Provare a reinizializzare l'iPod/iPhone/iPad e a ricollegarlo a questa unità.

## Capitolo 6:

## Riproduzione di dischi

Questo sistema può eseguire riproduzioni di CD standard, CD-R/RW nel formato CD e CD-R/RW con file MP3 o WMA, ma non può registrare su di essi. La riproduzione di alcuni dischi-CD-R e CD-RW potrebbe non essere possibile a causa delle condizioni del disco o dell'apparecchiatura usata per la registrazione.

**MP3:**

MP3 è una forma di compressione. È l'acronimo per MPEG Audio Layer 3. MP3 è un tipo di codice audio che è processato ad elevata compressione rispetto alla sorgente audio originale con un trascurabile deterioramento della qualità del suono.

- Questo sistema supporta MPEG-1/2 Audio Layer 3 (Tassi di campionamento: da 8 kHz a 48 kHz; Tassi Bit: da 32 kbps a 320 kbps).
- Durante la riproduzione di file VBR, il contatore del tempo nel display potrebbe essere diverso dal tempo di riproduzione reale.

**WMA:**

I file WMA (Windows Media Audio) sono file in formato Advanced System Format che comprende i file audio quando compressi con codificatore Windows Media Audio. Il WMA è stato sviluppato da Microsoft come formato audio per Windows Media Player.

- Questo sistema supporta WMA (Tassi di campionamento: 32 kHz/44,1 kHz/48 kHz; Tassi Bit: da 64 kbps a 320 kbps).
- Durante la riproduzione di file VBR, il contatore del tempo nel display potrebbe essere diverso dal tempo di riproduzione reale.

## Riproduzione di dischi o file

**1** Premere **⏻** STANDBY/ON per attivare l'alimentazione.

**2** Premere **CD** sul telecomando o **INPUT** ripetutamente sull'unità principale per selezionare l'entrata CD.

**3** Premere il tasto **⏏** OPEN/CLOSE per aprire il vassoio del disco.

**4** Mettere il disco sul vassoio con l'etichetta verso l'alto.

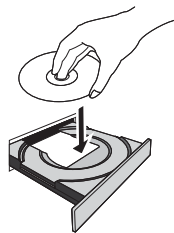

**5** Premere il tasto **⏏** OPEN/CLOSE per chiudere il vassoio del disco.

**6** Premere **▶||** per avviare la riproduzione.

Dopo che l'ultima traccia è stata riprodotta, l'unità si arresterà automaticamente.

**⚠ ATTENZIONE**

- Non collocare due dischi su un unico piatto.
- Non riprodurre dischi di forma speciale (cuore, ottagono, ecc.). Potrebbe causare guasti.
- Non spingere il cassetto del disco mentre è in movimento.
- Se la corrente viene a mancare mentre il cassetto è aperto, aspettare fino a quando la corrente viene ripristinata.
- Assicurarsi di collocare i dischi da 8 cm al centro del piatto disco.

**🔧 Nota**

- A causa della struttura delle informazioni del disco, la lettura di un disco MP3/WMA richiede più tempo di quella di un normale CD (da 20 a 90 secondi circa).
- Quando si raggiunge l'inizio della prima pista durante l'indietro veloce, l'unità entra in modalità playback (solo per CD).
- Se durante il funzionamento del lettore CD si verificano interferenze con la ricezione TV o radio, allontanare l'apparecchio dal televisore o dalla radio.

**⚙ Suggerimento**

- Se non si eseguono operazioni in modalità CD e il file audio non viene riprodotto per più di 20 minuti, la corrente si spegnerà automaticamente. In questo caso, si richiede che spegnimento automatico sia commutato su **ON**.
- Lo spegnimento automatico può essere commutato su **ON/OFF** (pagina 36).

### Varie funzioni del disco

Funzione	Apparecchio principale	Telecomando	Funzionamento
Riproduzione			Premere mentre l'apparecchio è in modalità di arresto.
Arresto			Premere la modalità playback.
Pausa			Premere la modalità playback. Premere  per ripristinare il playback dal punto di pausa.
Brano successivo/precedente			Premere mentre l'apparecchio è in modalità di riproduzione o di arresto. Se si preme il tasto in modalità stop, poi si deve premere il tasto  per avviare la pista desiderata.
Avanzamento riavvolgimento/rapido			Premere e tenere premuto mentre l'apparecchio è in modalità di riproduzione. Rilasciare il pulsante per riprendere la riproduzione.

### Riproduzione d'avanguardia di un CD o disco MP3/WMA

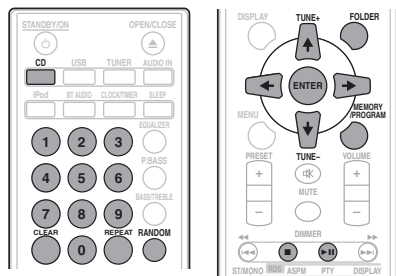

### Ricerca diretta di un brano

Usando i tasti Numerici, le piste desiderate sul disco in funzione possono essere riprodotte.

**Usate i tasti Numerici sul telecomando per selezionare la pista desiderata mentre state riproducendo il disco selezionato.**

#### Nota

- Non è possibile selezionare un numero di brano superiore al numero di brani sul disco.

### Per fermare la riproduzione:

Premere .

### Ripetizione di lettura

La funzione di ripetizione della riproduzione permette di eseguire la lettura continua di un brano, di tutti i brani o di una sequenza programmata.

#### Per ripetere un brano:

Premere **REPEAT** ripetutamente finché non appare "RPT ONE". Premere **ENTER**.

#### Ripetizione di tutti i brani:

Premere **REPEAT** ripetutamente finché non appare "RPT ALL". Premere **ENTER**.

#### Per riascoltare i brani desiderati:

Eseguire i passaggi da 1 a 5 nella sezione "Programmed play" della pagina seguente e poi premere **REPEAT** ripetutamente finché non appare "RPT ALL". Premere **ENTER**.

#### Per cancellare la ripetizione di lettura:

Premere **REPEAT** ripetutamente finché non appare "RPT OFF". Premere **ENTER**.

#### Nota

- Dopo aver eseguito la lettura ripetuta, assicurarsi di premere . Altrimenti il disco continuerebbe a riprodursi.
- Durante la riproduzione ripetuta, non è possibile la usare la funzione casuale.

### Riproduzione ad accesso casuale

È possibile riprodurre automaticamente i brani di un disco secondo un ordine casuale.

#### Per la riproduzione ad accesso casuale di tutti i brani:

Premere **RANDOM** ripetutamente finché non appare "RDM ON". Premere **ENTER**.

#### Per cancellare la lettura casuale:

Premere **RANDOM** ripetutamente finché non appare "RDM OFF". Premere **ENTER**.

#### Nota

- Se si preme il tasto durante la riproduzione casuale, ci si può spostare sulla prossima pista selezionata attraverso il funzionamento casuale.
- La funzione di lettura casuale permette la selezione e la lettura automatica dei brani. (Non sarà possibile selezionare l'ordine delle piste).
- Durante la riproduzione casuale, non è possibile usare la riproduzione ripetuta.



## Riproduzione programmabile (CD o MP3/WMA)

Si possono scegliere fino a 32 selezioni da riprodurre nell'ordine preferito.

- In modalità di arresto, premere MEMORY/PROGRAM sul telecomando per immettere la modalità di salvataggio programmazione.**
- Premere I◀◀ ▶▶I o i tasti Numerici sul telecomando per selezionare le piste desiderate.**
- Premere ENTER per salvare il numero di cartella e di pista.**
- Ripetere i punti 2 - 3 per altre/i cartelle/brani. Si possono programmare fino a 32 brani.**
  - Per controllare le piste programmate, premere **MEMORY/PROGRAM**.
  - Se si commette un errore, le piste programmate possono essere annullate premendo **CLEAR**.
- Premere ▶II per avviare la riproduzione.**

### Per aggiungere brani al programma:

Per annullare la riproduzione programmata, premere ■ due volte sul telecomando. Sul display verrà visualizzato "PRG CLR" e tutti i contenuti programmati verranno cancellati.

### Aggiungere piste al programma:

Premere **MEMORY/PROGRAM**. Poi seguire le fasi 2 - 3 per aggiungere piste.

### Nota

- Se un disco viene espulso, il programma viene automaticamente annullato.
- Premendo ⏻ **STANDBY/ON** per immettere la modalità di standby o per cambiare la funzione **CD** con un'altra, le selezioni programmate saranno cancellate.
- Durante le operazioni di programmazione, la riproduzione casuale non è possibile.

## Scaricare MP3/WMA

Su Internet vi sono vari siti dedicati alla musica da cui scaricare file musicali MP3/WMA. Seguire le istruzioni del sito web per scaricare i file musicali. In seguito, è possibile riprodurre i file musicali scaricati trasferendoli su un disco CD-R/RW.

- I brani/file scaricati sono destinati solo ad uso personale. Qualsiasi altro uso del brano senza il permesso del proprietario è contrario alla legge.

## Ordine di riproduzione della cartella

Se i file MP3/WMA sono registrati in varie cartelle, si crea automaticamente un numero per ciascuna cartella.

Queste cartelle possono essere selezionate da **FOLDER** sul telecomando. Se all'interno della cartella selezionata non vi è alcun formato di file supportato, questa cartella viene saltata e viene selezionata la successiva.

Esempio: come creare un numero di cartella se i file in formato MP3/WMA vengono registrati come di seguito.

- La cartella ROOT è indicata come cartella 1.**
- Così come per le cartelle contenute all'interno della cartella ROOT (Cartella A e B), la cartella registrata precedentemente sul disco viene indicata come cartella 2 e 3.**
- Per quanto riguarda la cartella contenuta nella cartella A (cartella C e D), la cartella registrata prima nel disco verrà impostata come cartella 4 e 5.**
- Cartella E inclusa nella Cartella D verrà indicata come cartella 6.**
  - Le informazioni registrate sul disco riguardanti l'ordine di cartella e di file dipendono dal software di scrittura. Questo apparecchio potrebbe non riprodurre i file secondo l'ordine di riproduzione previsto.
  - Da un disco con file MP3/WMA si possono leggere fino a 255 cartelle e 999 file (compresi quelli irriproducibili).

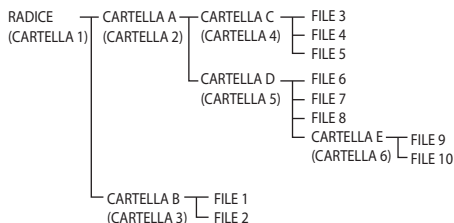

## Specificare la cartella da riprodurre

Per specificare la cartella da riprodurre, eseguire i seguenti passaggi.

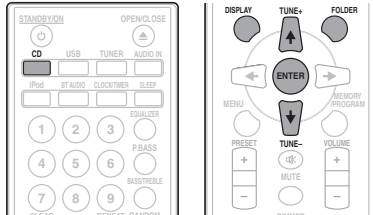

**1 Premere CD e caricare un disco MP3/WMA.**

**2 Premere FOLDER e premere ↑/↓ per selezionare la cartella di playback desiderata.**

**3 Premere ENTER.**

Il playback si avvierà dalla prima canzone della cartella selezionata.

- In caso di arresto, premere ↑/↓, e la cartella potrà essere selezionata.

## Commutare i contenuti della schermata

**1 Premere DISPLAY.**

Se i nomi di titolo, artista e album sono stati scritti sul file, questa informazione sarà visualizzata. (Su questa unità si possono visualizzare solo caratteri alfanumerici. I caratteri non-alfanumerici vengono visualizzati come "\*\*").

Numero di pista, schermata → Schermata di titolo/ artista/album



**Nota**

- Non si possono riprodurre i "file WMA protetti da copyright" o i "file a riproduzione non supportata". In questo caso, verranno automaticamente saltati.
- In alcuni casi non vengono visualizzate le informazioni.
- La visualizzazione di titolo, artista e nome dell'album è supportata solo per file MP3.

## Capitolo 7:

## Riproduzione USB

## Riprodurre dispositivi di memoria USB

È possibile ascoltare audio a due canali mediante l'interfaccia USB presente sul lato frontale del ricevitore.

- Pioneer non garantisce che tutti i file registrati su qualsiasi dispositivo di memoria USB vengano letti o che la corrente venga fornita al dispositivo di memoria USB. Tenere anche presente che Pioneer non si assumerà alcuna responsabilità per perdite di file da dispositivi di memoria di massa USB causate da questa unità.

## 1 Premere USB come sorgente in entrata.

Sul display principale appare "USB/IPOD".

## 2 Connettere il dispositivo di memoria USB.

Le cartelle/file salvati sul dispositivo di memoria USB connesso appariranno automaticamente sullo schermo principale.

- Questo ricevitore non supporta hub USB.

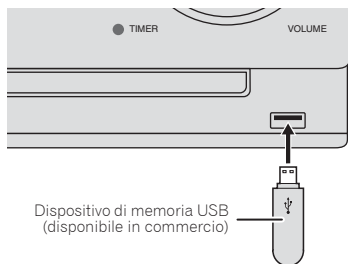

## 3 Quando il riconoscimento è stato completato, premere ►II per avviare il playback.

Se si cambia con una diversa sorgente in entrata, prima di eseguire il cambiamento, arrestare il playback della memoria USB.

## 4 Disconnettere il dispositivo di memoria USB dal terminale USB.

Spegnere la corrente prima di rimuovere il dispositivo di memoria USB.

## Nota

- Questa unità può non riconoscere un dispositivo di memoria di massa USB, riprodurne i file ed alimentarlo. Per maggiori dettagli, vedi *Quando si collega un dispositivo di memoria di massa USB* a pagina 33.

- Se un dispositivo di memoria di massa USB non sta riproducendo o l'apparecchio non è stato usato o l'apparecchio non è stato usato per 20 minuti o più, questa unità si spegne da sola. In questo caso, si richiede che spegnimento automatico sia commutato su **ON** (pagina 36).

## Ripetizione di lettura

La funzione di ripetizione della riproduzione permette di eseguire la lettura continua di un brano, di tutti i brani o di una sequenza programmata.

## Per ripetere un brano:

Premere **REPEAT** ripetutamente finché non appare "RPT ONE". Premere **ENTER**.

## Ripetizione di tutti i brani:

Premere **REPEAT** ripetutamente finché non appare "RPT ALL". Premere **ENTER**.

## Per riascoltare i brani desiderati:

Eseguire i passaggi da 1 a 5 nella sezione *Riproduzione programmabile (CD o MP3/WMA)* a pagina 21 e poi premere **REPEAT** ripetutamente finché non appare "RPT ALL". Premere **ENTER**.

## Per cancellare la ripetizione di lettura:

Premere **REPEAT** ripetutamente finché non appare "RPT OFF". Premere **ENTER**.

## Nota

- Dopo aver eseguito la lettura ripetuta, assicurarsi di premere ■. Altrimenti, il file del dispositivo di memoria USB si riprodurrà continuamente.
- Durante la riproduzione ripetuta, non è possibile la usare la funzione casuale.

## Riproduzione ad accesso casuale

Il file sul dispositivo di memoria USB può essere riprodotto automaticamente in ordine casuale.

## Per la riproduzione ad accesso casuale di tutti i brani:

Premere **RANDOM** ripetutamente finché non appare "RDM ON". Premere **ENTER**.

## Per cancellare la lettura casuale:

Premere **RANDOM** ripetutamente finché non appare "RDM OFF". Premere **ENTER**.

## Nota

- Se si preme il tasto ►► durante la riproduzione casuale, ci si può spostare sulla prossima pista selezionata attraverso il funzionamento casuale.

- La funzione di lettura casuale permette la selezione e la lettura automatica dei brani. (Non sarà possibile selezionare l'ordine delle piste).
- Durante la riproduzione casuale, non è possibile usare la riproduzione ripetuta.

### **Specificare la cartella da riprodurre**

Per specificare la cartella da riprodurre, eseguire i seguenti passaggi.

#### **1 Premere USB e connettere il dispositivo di memoria USB.**

#### **2 Premere FOLDER e premere ↑/↓ per selezionare la cartella di playback desiderata.**

#### **3 Premere ENTER.**

Il playback si avvierà dalla prima canzone della cartella selezionata.

- In caso di arresto, premere ↑/↓, e la cartella potrà essere selezionata.

### **Commutare i contenuti della schermata**

Questa unità può riprodurre ripetutamente le cartelle salvate sul dispositivo di memoria USB. Per maggiori dettagli, vedi *Commutare i contenuti della schermata* a pagina 22.

### **Riproduzione in un ordine desiderato (Riproduzione programmata)**

- Questa unità può riprodurre ripetutamente le cartelle salvate sul dispositivo di memoria USB.
- Da un dispositivo di memoria USB con file MP3/WMA si possono leggere fino a 255 cartelle e 999 file (compresi quelli non riproducibili).

Capitolo 8:

# Come usare il sintonizzatore

## Ascoltare trasmissioni radio

I seguenti punti mostrano come sintonizzare le trasmissioni radio FM e AM usando le funzioni di sintonizzazione automatica (ricerca) e manuale (punti). Se si è sintonizzati su una stazione, è possibile memorizzarne la frequenza per tornarci in un secondo tempo. Vedi *Come salvare le stazioni di preselezione* sotto qui sotto per maggiori informazioni su come farlo.

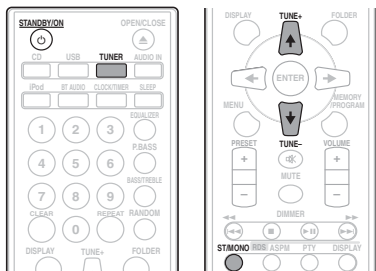

- Quando si sintonizza su una stazione RDS (Radio Data System), innanzitutto si visualizzerà la frequenza. Infine, il nome della stazione apparirà.
- Si può ottenere una sintonizzazione completamente automatica per le stazioni RDS, usando la modalità Auto Station Program Memory (ASPM), vedi pagina 27.

### Per la ricezione di una trasmissione FM stereo:

Premere **ST/AUTO** per selezionare la modalità stereo e si visualizzerà "AUTO".

### Come migliorare una cattiva ricezione in FM:

#### 1 Premere ripetutamente ST/MONO per selezionare MONO.

Questo commuterà il sintonizzatore da stereo a mono e generalmente la ricezione migliora.

### Come salvare le stazioni di preselezione

Se si ascolta spesso una particolare stazione radio, è comodo memorizzare la frequenza della stessa per un facile richiamo ogni qualvolta si desidera ascoltare la stazione in questione (Preimpostare la sintonizzazione). Questo serve per evitare ogni volta la sintonizzazione manuale. Questo apparecchio può memorizzare un massimo di 45 stazioni.

(Stazioni FM 30/stazioni AM 15)

## Sintonizzazione

- 1 Premere **STANDBY/ON** per attivare l'alimentazione.
- 2 Premere ripetutamente **TUNER** per selezionare la banda di frequenza desiderata (FM o AM).
- 3 Premere **TUNE +/-** sul telecomando per sintonizzare la stazione desiderata.

### Sintonizzazione automatica:

Premendo e tenendo premuto **TUNE +/-**, la scansione si avvierà automaticamente e il sintonizzatore si fermerà sulla prima stazione di trasmissione ricevibile.

### Sintonizzazione manuale:

Premere ripetutamente **TUNE +/-** per sintonizzarsi sulla stazione desiderata.

### Nota

- Quando si verifica un'interferenza radio, la sintonizzazione automatica si ferma in quel punto.
- La sintonizzazione automatica salterà le stazioni con segnale debole.
- Per fermare la sintonizzazione automatica, premere ■.

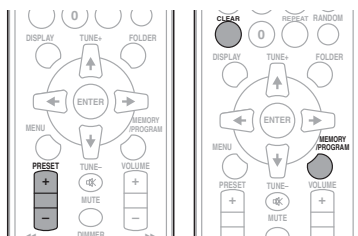

#### 1 Sintonizzare la stazione da memorizzare.

Vedi *Sintonizzazione* qui sopra per ulteriori informazioni al riguardo.

#### 2 Premere MEMORY/PROGRAM.

Il numero preimpostato lampeggerà.

#### 3 Premere PRESET +/- per selezionare il numero di canale preimpostato.

#### 4 Premere MEMORY/PROGRAM per salvare in memoria questa stazione.

Se il numero preimpostato ha cambiato da lampeggiante a illuminato, prima che la stazione sia memorizzata, ripetere le operazioni dal passaggio 2.

- Ripetere il procedimento dei punti 1 - 4 per impostare altre stazioni, oppure per cambiare una stazione preselezionata. Quando viene memorizzata una nuova stazione, la stazione memorizzata precedentemente per quel numero di canale preselezionato sarà cancellata.

#### Nota

- La funzione backup protegge le stazioni memorizzate per alcune ore in caso di caduta di corrente o disconnessione del AC.

## Per richiamare una stazione memorizzata

### 1 Premere PRESET +/- per selezionare la stazione desiderata.

### Scansione delle stazioni preselezionate

Le stazioni memorizzate possono essere ricercate automaticamente. (Scansione della memoria delle stazioni preselezionate)

### 1 Premere e tenere premuto PRESET +/-.

Il numero preimpostato apparirà e le stazioni programmate verranno sintonizzate in sequenza, ciascuna per 5 secondi.

### 2 Premere PRESET +/- di nuovo, quando viene localizzata la stazione desiderata.

## Per cancellare tutte le preselezioni memorizzate

### 1 Premere TUNER sul telecomando.

### 2 Premere CLEAR finché non appare "MEM CLR".

#### Nota

- Tutte le stazioni saranno cancellate.

## Funzionamento di RDS (Radio Data System)

### Un'introduzione al sistema RDS

Radio Data System (RDS) è un sistema usato da gran parte delle stazioni radio FM per fornire agli ascoltatori vari tipi di informazioni: ad esempio il nome della stazione e il tipo di spettacolo che stanno trasmettendo.

Una funzione di RDS è la possibilità di ricerca per tipo di programma. Ad esempio, è possibile cercare una stazione che sta trasmettendo uno spettacolo con il tipo di programma, **JAZZ**.

È possibile cercare i seguenti tipi di programmi:

**NEWS** – Notizie  
**AFFAIRS** – Attualità  
**INFO** – Informazioni generali  
**SPORT** – Sport  
**EDUCATE** – Programmi educativi  
**DRAMA** – Drammi radiofonici, ecc.  
**CULTURE** – Cultura nazionale o regionale, teatro, ecc.  
**SCIENCE** – Scienze e tecnologia  
**VARIED** – Talk show, quali quiz o interviste.  
**POP M** – Musica pop  
**ROCK M** – Musica rock  
**EASY M** – Musica leggera  
**LIGHT M** – Musica classica 'leggera'  
**CLASSICS** – Musica classica 'seria'  
**OTHER M** – Altri tipi di musica che non rientrano nelle categorie di cui sopra  
**WEATHER** – Previsioni del tempo  
**FINANCE** – Notizie di borsa, economia, commercio, ecc.  
**CHILDREN** – Programmi per bambini

**SOCIAL** – Affari sociali  
**RELIGION** – Programmi sulla religione  
**PHONE IN** – Il pubblico esprime la propria opinione per telefono  
**TRAVEL** – Viaggi di tipo vacanziero o notizie sul traffico  
**LEISURE** – Tempo libero e hobby  
**JAZZ** – Jazz  
**COUNTRY** – Musica country  
**NATION M** – Musica popolare in lingua diversa dall'inglese  
**OLDIES** – Musica popolare degli anni '50 e '60  
**FOLK M** – Musica folk  
**DOCUMENT** – Documentari  
**TEST** – Trasmettere mentre si testa l'apparecchiatura di trasmissione di emergenza o i ricevitori.  
**ALARM** – Annunci di emergenza trasmessi in circostanze straordinarie per avvisare il pubblico di eventi che possono provocare danni di varia natura.

## Ricerca di programmi RDS

Si può selezionare un tipo di programma elencato qui sopra.

### 1 Premere TUNER sul telecomando.

RDS è l'unico possibile in FM.

### 2 Premere RDS PTY sul telecomando.

Apparirà "SELECT" per circa 6 secondi.

### 3 Premere ←/→ per selezionare il tipo di programma che si desidera ascoltare.

Tutte le volte che si preme il tasto, apparirà il tipo di programma. Se si mantiene il tasto premuto, il tipo di programma apparirà continuamente.

### 4 Mentre il programma selezionato viene visualizzato (entro 6 secondi), premere di nuovo RDS PTY.

Dopo che il tipo di programma selezionato è rimasto illuminato per 2 secondi, apparirà "SEARCH" e si avvierà l'operazione di ricerca.

#### Nota

- Se il display smette di lampeggiare, ricominciare dal punto 2. Se l'unità trova un tipo di programma desiderato, il numero di canale corrispondente si illuminerà per circa 8 secondi, e il nome della stazione rimarrà.

- Se si vuole ascoltare lo stesso tipo di programma di un'altra stazione, premere **RDS PTY** mentre il numero di canale o di stazione lampeggia. L'unità cercherà la stazione successiva.
- Se non può essere trovata nessuna stazione, "NO FOUND" apparirà per 4 secondi.

## Informazioni fornite da RDS

Tutte le volte che si preme **RDS DISPLAY**, la schermata si commuta come segue:

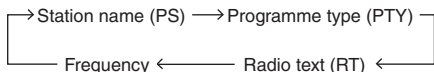
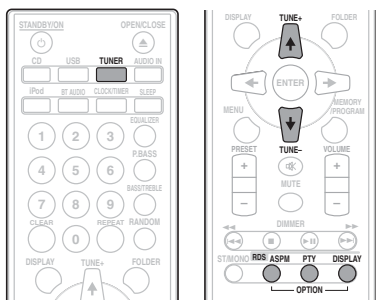

Quando l'apparecchio viene sintonizzato su una stazione che non è RDS oppure su una stazione RDS a segnale debole, lo schermo si commuta nel seguente ordine:

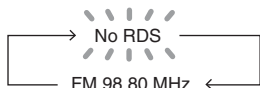

## Usare il programma Auto Station Memory (ASPM)

Mentre l'apparecchio è in modalità ASPM, il sintonizzatore ricercherà automaticamente altre stazioni RDS. È possibile immettere nella memoria fino a 30 stazioni.

Se delle stazioni sono già state immesse nella memoria, il numero delle nuove stazioni che si possono immettere nella memoria sarà inferiore.

### 1 Premere TUNER sul telecomando.

### 2 Premere e tenere premuto RDS ASPM sul telecomando.

Dopo che "ASPM" ha lampeggiato per circa 4 secondi, verrà avviata la scansione (87,5 – 108 MHz).

Dopo la scansione, il numero delle stazioni memorizzate sarà visualizzato per 4 secondi, e poi "END" appare per 4 secondi.

## Per fermare l'operazione ASPM prima che essa sia completata:

Premere **■** mentre avviene la scansione delle stazioni. Le stazioni già memorizzate resteranno nella memoria.

### Nota

- Se la stessa stazione viene trasmessa su frequenze diverse, la frequenza più forte sarà immessa nella memoria.
- Ogni stazione che ha la stessa frequenza di una che è già stata memorizzata non sarà immessa nella memoria.
- Se 30 stazioni sono già state immesse nella memoria, la scansione sarà cancellata. Se si vuole eseguire di nuovo l'operazione ASPM, cancellare le stazioni memorizzate.
- Se nella memoria non è stata immessa alcuna stazione, "END" apparirà per 4 secondi circa.
- Se i segnali RDS sono molto deboli, i nomi delle stazioni potrebbero non essere memorizzati.
- Lo stesso nome di stazione può essere memorizzato su canali diversi.
- In alcune zone oppure in certi periodi, i nomi delle stazioni potrebbero essere temporaneamente diversi.

## Note per il funzionamento di RDS

### Se si verifica uno dei seguenti problemi, questo non significa che l'apparecchio non funzioni correttamente:

- Appariranno alternativamente e secondo il caso "PS", "No PS" e il nome della stazione.
- Se una particolare stazione non trasmette bene o sta compiendo dei test, la funzione di ricezione RDS potrebbe non funzionare correttamente.
- Quando si riceve una stazione RDS dal segnale molto debole, l'informazione relativa al nome potrebbe non essere visualizzata.
- "No PS", "No PYT" o "No RT" lampeggeranno per circa 5 secondi, e poi la frequenza sarà visualizzata.

### Note per il testo radio:

- Appariranno i primi 8 caratteri del testo della radio e poi scorreranno sullo schermo.
- Se si sintonizza l'apparecchio su una stazione radio RDS che non sta trasmettendo un testo radio, "No RT" sarà visualizzato quando si passerà alla posizione testo radio.
- Mentre i dati del testo radio sono ricevuti o quando i contenuti cambiano, "RT" sarà visualizzato.

## Capitolo 9:

## Altri collegamenti

## ⚠ ATTENZIONE

- Prima di eseguire o cambiare i collegamenti, spegnete l'apparecchio e scollegate la spina dalla presa AC.

### Connessione di componenti ausiliari

Connettere la mini-presa jack **AUDIO IN** del pannello frontale a un componente di playback ausiliario.

- Questo metodo può essere usato per riprodurre musica su questa unità da iPod/iPhone/iPad che non supportano l'uso di un terminale USB.

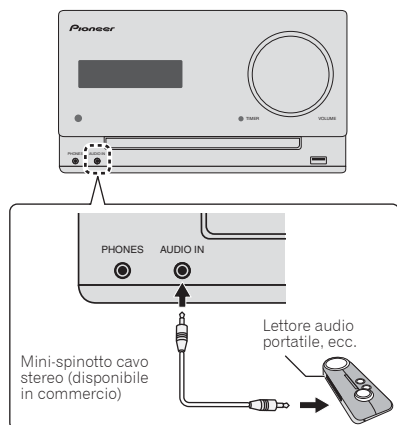

#### 1 Premere **AUDIO IN** come sorgente in entrata.

Selezionando **AUDIO IN**, si visualizzerà "AUDIO IN" sulla schermata principale.

#### 📌 Nota

- Se il mini spinotto **AUDIO IN** viene collegato ad una cuffia, il volume di questa unità è regolabile col componente che riproduce. Se il suono è distorto dopo aver abbassato il volume dell'unità, cercare di abbassare anche quello sul componente ausiliario di playback.

Connettere le prese jack **LINE IN** del pannello posteriore a un componente di playback ausiliario.

Il pannello posteriore di questa unità

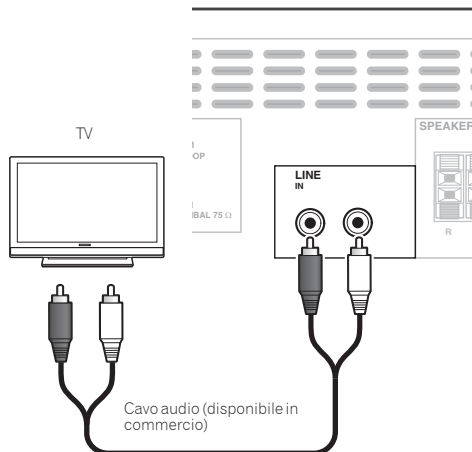

#### 1 Premere **AUDIO IN** per accendere la corrente.

Selezionando **LINE**, si visualizzerà "LINE" sulla schermata principale.



## Capitolo 10:

## Riproduzione Bluetooth® Audio

## Riproduzione con tecnologia wireless Bluetooth



L'unità è in grado di riprodurre la musica salvata sugli apparecchi wireless abilitati a tecnologia *Bluetooth* (telefono cellulare, lettori musica digitale ecc.). Si può usare un trasmettitore audio *Bluetooth* (venduto separatamente) per ascoltare musica da apparecchi che non hanno la funzionalità *Bluetooth*. Per maggiori informazioni, riferirsi al manuale di istruzioni dell'apparecchio abilitato a tecnologia *Bluetooth*.

**Nota**

- Il marchio nominale e il logo *Bluetooth*® sono marchi registrati di proprietà di Bluetooth SIG, Inc. e sono utilizzati in licenza da PIONEER CORPORATION. Tutti gli altri marchi registrati e marchi nominali sono marchi dei rispettivi proprietari.
- I dispositivi dotati di tecnologia wireless *Bluetooth* devono supportare i profili A2DP.
- Pioneer non garantisce la corretta connessione e le giuste operazioni di questa unità di tutti gli apparecchi tecnologici abilitati *Bluetooth* wireless.

## Funzionamento del telecomando

Il telecomando fornito insieme all'apparecchio vi permette di leggere e fermare media e di eseguire altre operazioni.

**Nota**

- I dispositivi dotati di tecnologia wireless *Bluetooth* devono supportare i profili AVRCP.
- Le operazioni del telecomando non possono essere garantite per tutti i dispositivi dotati di tecnologia wireless *Bluetooth*.

## Accoppiare all'unità (Registrazione iniziale)

Per riprodurre musica salvata su un apparecchio abilitato a tecnologia *Bluetooth*, bisogna innanzitutto eseguire l'accoppiamento. L'accoppiamento deve essere eseguito quando si usa per la prima volta l'apparecchio abilitato a tecnologia *Bluetooth* o quando i dati di accoppiamento sull'apparecchio sono stati cancellati per un qualsiasi motivo.

L'accoppiamento è un passaggio richiesto per permettere che la comunicazione tramite tecnologia wireless *Bluetooth* venga attivata.

- L'accoppiamento viene eseguito solo la prima volta che si usano insieme l'unità e l'apparecchio abilitato a tecnologia *Bluetooth*.
- Per permettere la comunicazione tramite tecnologia *Bluetooth* wireless di attivarsi, l'accoppiamento deve essere eseguito sia sull'unità che sull'apparecchio abilitato a tecnologia *Bluetooth*.
- Dopo aver premuto **BT AUDIO** e commutato sull'entrata **BT AUDIO**, eseguire la procedura di accoppiamento sull'apparecchio abilitato a tecnologia *Bluetooth*. Se l'accoppiamento è stato eseguito correttamente, non sarà necessario eseguire le procedure di accoppiamento per l'unità mostrate qui sotto.

Per maggiori informazioni, riferirsi al manuale di istruzioni dell'apparecchio abilitato a tecnologia *Bluetooth*.

**1 Premere STANDBY/ON e accendere la corrente dell'unità.**

**2 Premere BT AUDIO.**

L'unità si commuta su **BT AUDIO** e si visualizzerà "PAIRING".

**3 Accendere la corrente dell'apparecchio abilitato a tecnologia Bluetooth con il quale si desidera eseguire l'accoppiamento ed effettuare la procedura di accoppiamento su di esso.**

**Nota**

- Questa unità sarà visualizzata come "X-CM32" o "X-CM42" su tutti gli apparecchi abilitati a tecnologia *Bluetooth* che possedete.

L'accoppiamento si avvierà.

- Posizionare l'apparecchio abilitato a tecnologia *Bluetooth* vicino all'unità.
- Vedi il manuale di istruzioni dell'apparecchio abilitato a tecnologia *Bluetooth* per maggiori dettagli su come eseguire l'accoppiamento e sulle procedure richieste per completarlo.
- Se viene richiesta l'immissione di un codice PIN, immettere "0000". (Questa unità non accetta alcuna impostazione di codice PIN diversa da "0000".)

#### 4 Controllare che l'accoppiamento sull'apparecchio abilitato a tecnologia *Bluetooth* sia stato completato.

Se l'accoppiamento sull'apparecchio abilitato a tecnologia *Bluetooth* è stato completato correttamente, il nome dell'apparecchio abilitato a tecnologia *Bluetooth* sarà visualizzato sul pannello frontale dell'unità. (Possono essere visualizzati solo caratteri alfanumerici a byte singolo. Tutti i caratteri che non possono essere visualizzati saranno indicati da "\*\*").

## Ascoltare la musica sull'unità con l'apparecchio abilitato a tecnologia *Bluetooth*

### 1 Premere BT AUDIO.

L'unità si commuterà sull'entrata **BT AUDIO**.

### 2 Sarà creata una connessione *Bluetooth* tra l'apparecchio abilitato a tecnologia *Bluetooth* e l'unità.

Le procedure di connessione all'unità dovrebbero essere eseguite dall'apparecchio abilitato a tecnologia *Bluetooth*.

- Vedi il manuale di istruzioni dell'apparecchio abilitato a tecnologia *Bluetooth* per maggiori informazioni sulle procedure di connessione.

### 3 Riprodurre musica dall'apparecchio con capacità *Bluetooth*.

**Nota**

- Se un apparecchio abilitato a tecnologia *Bluetooth* non viene connesso e non vengono eseguite operazioni per più di 20 minuti, l'unità si spegne automaticamente. In questo caso, si richiede che spegnimento automatico sia commutato su **ON**.
- Lo spegnimento automatico può essere commutato su **ON/OFF** (pagina 36).

## BT STANDBY

- Le seguenti operazioni possono essere eseguite con **BT STANDBY** acceso su **ON**.
- Selezionando un apparecchio a tecnologia *Bluetooth* abilitato che è già stato connesso in precedenza (l'accoppiamento è già stato eseguito) a questa unità, quest'ultima si accenderà automaticamente con la funzione **BT AUDIO**.

### Impostazioni BT STANDBY

- Commutare **ON/OFF** premendo a lungo, per 3 secondi, il tasto **INPUT** collocato sulla parte superiore dell'unità.
- Quando è attivato su **ON**, premere a lungo il tasto **INPUT**. Questa operazione non può essere eseguita se la corrente non è accesa.
- Le operazioni di impostazione possono essere eseguite solo usando il tasto **INPUT** sull'unità. Le impostazioni non possono essere eseguite dal telecomando.

**Nota**

- Se **BT STANDBY** è attivato su **ON**, si visualizzerà "BT STANDBY ON" sulla schermata principale.
- Se **BT STANDBY** è disattivato su **OFF**, si visualizzerà "BT STANDBY OFF" sulla schermata principale.

### Connessione in modalità BT STANDBY con un apparecchio abilitato a tecnologia *Bluetooth*

Con la connessione dell'unità già eseguita in precedenza (l'accoppiamento è già stato eseguito) con un apparecchio abilitato a tecnologia *Bluetooth*, durante **BT STANDBY**, l'unità potrebbe ricevere una richiesta di connessione direttamente dalla connessione precedente.

L'unità si avvierà usando la funzione **BT AUDIO** e si connetterà a un apparecchio abilitato a tecnologia *Bluetooth*. Anche gli apparecchi che sono già stati accoppiati a questa unità non saranno connessi durante **BT STANDBY** nei casi seguenti.

In questi casi, cancellare lo storico di accoppiamento dall'apparecchio *Bluetooth* a tecnologia wireless e rifare l'accoppiamento.

- Si possono registrare fino a 8 storici di accoppiamento su questa unità. Se sono connesse più di 8 unità a un apparecchio *Bluetooth* a tecnologia wireless, lo storico dell'accoppiamento meno recente verrà cancellato.
- Se le impostazioni vengono ripristinate a quelle di fabbrica, tutti gli storici di accoppiamento verranno cancellati.

## Avvertenza sulle onde radio

Questa unità utilizza una frequenza di onde radio da 2,4 GHz, che corrisponde alla banda usata da altri sistemi wireless (fare riferimento all'elenco che segue). Per evitare rumore ed interruzioni della comunicazione, non usare questa unità vicino a simili apparecchi o controllare che questi siano spenti prima dell'uso.

- Telefoni senza fili
- Fax senza fili
- Forni a microonde
- Dispositivi wireless LAN (IEEE802.11b/g)
- Componenti AV wireless
- Controller wireless di giochi elettronici
- Apparecchi sanitari a microonde
- Certi dispositivi per il monitoraggio di lattanti

Altri componenti meno comuni che possono usare la stessa frequenza:

- Antifurto
- Impianti per radioamatori
- Sistemi di gestione logistica di magazzini
- Sistemi di discriminazione per treni e dispositivi di emergenza.

### Nota

- Se l'immagine del vostro televisore fosse disturbata, è possibile che un dispositivo con tecnologia wireless *Bluetooth* o questa unità (compresi apparecchi che essa supporta) causi interferenze con il connettore dell'ingresso dell'antenna del vostro televisore, video, sintonizzatore satellitare o altro. In tal caso, aumentare la distanza fra il dispositivo con tecnologia wireless *Bluetooth* o questa unità (e gli apparecchi che essa supporta).
- Nel caso in cui siano presenti ostacoli nel percorso tra questa unità (inclusi i dispositivi che supporta) e il dispositivo con tecnologia wireless *Bluetooth* (ad esempio una porta metallica, una parete in cemento o un isolamento contenente lamiera di stagno), potrebbe essere necessario cambiare la posizione del sistema per evitare disturbi e interruzioni del segnale.

## Campo di funzionamento

L'uso di questo apparecchio è limitato all'uso casalingo. (La distanza di trasmissione può ridursi a seconda dell'ambiente di comunicazione).

Nelle seguenti locazioni, delle condizioni di ricezione difficile o impossibile possono fare interrompere l'audio temporaneamente o permanentemente:

- In edifici in cemento armato oppure che presentano strutture in ferro o in acciaio.
- Vicino a grandi mobili in metallo.
- In luoghi affollati o vicino ad edifici o ostacoli.

- In un luogo esposto a campi magnetici, elettricità statica o interferenze radio provenienti da apparecchiature radio che utilizzano la stessa banda di frequenze (2,4 GHz) di questa unità, ad esempio un dispositivo wireless LAN da 2,4 GHz (IEEE802.11b/g) o un forno a microonde.
- Chi vive in aree densamente popolate (appartamenti, caseggiati, ecc.) può subire interferenze causate dal forno a microonde del vicino. Se questo accade, spostare questa unità. Se il forno a microonde non è in uso, non ci saranno interferenze.

## Onde radio riflesse

Le onde radio ricevute da questa unità comprendono l'onda radio che proviene direttamente dal dispositivo dotato di tecnologia wireless *Bluetooth* (onda diretta) e le onde che provengono da varie direzioni e riflesse da pareti, mobili ed edifici (onde riflesse). Le onde riflesse (da ostacoli o oggetti riflettenti) producono altre onde riflesse e variazioni nelle condizioni di ricezione a seconda della posizione. Nel caso in cui la ricezione audio risulti inappropriata a causa di questo fenomeno, tentare di modificare leggermente la posizione del dispositivo dotato di tecnologia wireless *Bluetooth*. Si noti inoltre che l'audio potrebbe essere interrotto anche a causa delle onde riflesse a causa del passaggio di una persona nello spazio tra questa unità e il dispositivo dotato di tecnologia wireless *Bluetooth*.

## Precauzioni riguardanti i collegamenti fra prodotti supportati da questa unità

- Prima di collegarli a questa unità, completare i collegamenti, compresi i cavi audio e di alimentazione, di tutti i dispositivi da essa supportati.
- Completati i collegamenti di questa unità, controllare che i cavi audio e di alimentazione non siano attorcigliati l'uno all'altro.
- Prima di scollegare questa unità, controllare di avere spazio sufficiente per lavorare.
- Prima di cambiare i collegamenti audio o di altri cavi di prodotto supportati da questa unità, controllare di avere spazio sufficiente per il lavoro.

## Capitolo 11:

# Informazioni aggiuntive

## Risoluzione dei problemi

Le operazioni non corrette sono spesso interpretate come problemi o guasti. Qualora si ritenga che questo componente non funzioni nel modo corretto, verificare quanto elencato di seguito. Il problema potrebbe essere causato da un altro componente. Esaminare gli altri componenti e le apparecchiature elettriche in uso. Se il problema non può essere risolto anche dopo aver effettuato i controlli sopra descritti, chiedere al centro di servizio Pioneer più vicino o al concessionario di svolgere i lavori di riparazione.

- Se l'unità non funziona correttamente a causa di effetti esterni, quale l'elettricità statica, scollegare la spina di alimentazione dalla presa e reinserirla per ripristinare le normali condizioni operative.

### Problema di carattere generale

Problema	Controllare	Soluzione
Le impostazioni che avevate fatto sono state cancellate.	Il cavo di corrente era scollegato?	Se si scollega il cavo di corrente, le impostazioni eseguite vengono cancellate. Si prega di riprogrammare l'orologio. Se non si vogliono cancellare le impostazioni, non scollegare il cavo di corrente.
Differenza di volume tra CD, MP3, WMA, iPod/iPhone/iPad, Tuner, AUDIO IN e LINE.	Questo non è un problema con questa unità.	Il volume potrebbe avere un suono diverso secondo la sorgente di entrata e il formato di registrazione.
Questa unità non è controllabile col telecomando.	State operando da lontano?	Usarlo entro 7 m, 30° dal sensore remoto del pannello anteriore (pagina 5).
	Il telecomando è esposto a luce del sole diretta o a forte luce artificiale da lampadina fluorescente, ecc.?	I segnali del telecomando potrebbero non essere ricevuti correttamente se il sensore del telecomando è esposto a luce solare diretta o alla forte luce artificiale da lampadina fluorescente, ecc.
	Le batterie sono scariche?	Sostituire le batterie (pagina 5).
Il disco non può essere letto o viene espulso automaticamente.	Il disco è graffiato?	I dischi graffiati potrebbero non funzionare.
	Il disco è sporco?	Eliminare la sporcizia dal disco (pagina 36).
	L'unità è installata in un luogo umido?	Potrebbe essersi creata della condensa al suo interno. Aspettare un attimo per lasciare che la condensa evapori. Non installare questa unità vicino ad un climatizzatore o simili (pagina 35).
La cartella o il nome dei file non viene riconosciuto.	Si è superato il numero massimo di cartelle o file che questa unità è in grado di riconoscere?	È possibile riconoscere fino a 255 cartelle per disco. È possibile riconoscere fino a 999 file per cartella. In presenza di certe caratteristiche della cartella, tuttavia, questa unità può non essere in grado di riconoscere certe cartelle o file.
L'unità si spegne da sola.		Se non vengono eseguite riproduzioni o operazioni per 20 o più minuti, l'unità si spegne automaticamente. In questo caso, si richiede che spegnimento automatico sia commutato su <b>ON</b> (pagina 36).

## Quando si collega un dispositivo di memoria di massa USB

Problema	Controllare	Soluzione
Il dispositivo di memoria USB non viene riconosciuto.	I dispositivo di memoria USB è stato connesso correttamente?	Connettere il dispositivo in sicurezza (bene, fino in fondo).
	Il dispositivo di memoria USB è connesso tramite un hub USB?	Questa unità non supporta hub USB. Connettere direttamente il dispositivo di memoria USB.
		Questa unità supporta solo dispositivi di memoria di massa USB.
		Questa unità supporta le memorie mobili flash ed i dispositivi di riproduzione audio digitali.
Questo non è un problema con questa unità.	Sono supportati solo i sistemi di file FAT16 e FAT32. Gli altri file system (exFAT, NTFS, HFS ecc.) non sono supportati.	
	Questo apparecchio non supporta l'uso di drive esterni per il disco rigido.	
I file non possono essere letti.	I file hanno un copyright protetto (da DRM)?	I file coperti da copyright non possono essere letti.
	Questo non è un problema con questa unità.	I file salvati su un computer non possono essere letti. Potrebbe non essere in grado di leggere alcuni file.
I nomi di cartella o di file non vengono visualizzati o vengono visualizzati in modo anomalo.	I nomi di cartella o file contengono più di 30 caratteri?	Il numero massimo di caratteri visualizzabili per la cartella o per i nomi dei file è di 30.
I nomi della cartella o del file non sono visualizzati in ordine alfabetico.	Questo non è un problema con questa unità.	L'ordine in cui si visualizzano i nomi delle cartelle e dei file dipende da quello in cui le cartelle o i file sono stati registrati sul dispositivo di memoria USB.
Ci vuole molto tempo per il riconoscimento del dispositivo di memoria USB.	Qual è la capacità dei dispositivi di memoria USB?	A volte si richiede di caricare i dati quando sono connessi dispositivi di memoria USB di elevata capacità (questo potrebbe richiedere diversi minuti).
La corrente non viene fornita al dispositivo di memoria USB.	"AUTH ERR" viene visualizzato dal display del pannello anteriore? Non viene fornita corrente quando il consumo di elettricità è troppo elevato.	Spegnerla la corrente e poi riaccenderla.
		Spegnerla la corrente, poi sconnettere e riconnettere il dispositivo di memoria USB.
		Premere <b>INPUT</b> per passare all'altra modalità e quindi tornare di nuovo alla modalità USB.

## Se si connette iPod/iPhone/iPad

Problema	Soluzione
L'iPod/iPhone/iPad non funziona col telecomando.	Controllare che l'iPod/iPhone/iPad sia collegato correttamente (pagina 17).
Non è possibile operare su iPod/iPhone/iPad.	Controllare che l'iPod/iPhone/iPad sia collegato correttamente (pagina 17). Se l'iPod/iPhone/iPad si blocca, provare a reinizializzarlo e quindi ricollegarlo all'unità.

## Con un dispositivo *Bluetooth* a tecnologia wireless connesso e in funzione

### Problema

Il dispositivo dotato di tecnologia wireless *Bluetooth* non può essere collegato o messo in funzione.  
Non viene emesso l'audio dal dispositivo dotato di tecnologia wireless *Bluetooth* oppure l'audio viene interrotto.

### Soluzione

Verificare che nelle vicinanze dell'unità non vi siano oggetti che emettono onde elettromagnetiche nella banda a 2,4 GHz (forno a microonde, dispositivo LAN wireless o dispositivo dotato di tecnologia wireless *Bluetooth*). Se un simile oggetto fosse presente, allontanarlo. Oppure smettere di fare uso dell'oggetto che produce onde elettromagnetiche.

Verificare che il dispositivo dotato di tecnologia wireless *Bluetooth* non sia troppo lontano dall'unità e che non vi siano ostacoli tra il dispositivo dotato di tecnologia wireless *Bluetooth* e l'unità. Impostare il dispositivo dotato di tecnologia wireless *Bluetooth* e l'unità in modo che la distanza tra essi sia inferiore a 10 m\* e non vi siano ostacoli.

\* La distanza fornita deve essere intesa come puramente indicativa. La vera distanza permessa tra gli apparecchi può variare secondo le condizioni dell'ambiente circostante.

Il dispositivo dotato di tecnologia wireless *Bluetooth* potrebbe non essere impostato nella modalità di comunicazione che supporta tecnologia wireless *Bluetooth*. Controllare le impostazioni del dispositivo compatibile con la tecnologia wireless *Bluetooth*.

## Dischi e formati riproducibili

<b>CD-Audio</b>	<ul style="list-style-type: none"> <li>• CD audio disponibili in commercio</li> <li>• CD-R/-RW/-ROM contenenti musica e registrati in formato CD-DA</li> </ul>
<b>WMA</b>	File WMA registrati su dischi CD-R/-RW/-ROM o su dispositivi di memoria USB
<b>MP3</b>	File MP3 registrati su dischi CD-R/-RW/-ROM o su dispositivi di memoria USB

- **Si possono riprodurre solo dischi finalizzati.**
- I dischi registrati nella modalità di scrittura a pacchetti (formato UDF) non sono compatibili con questa unità.
- I nomi aziendali o di prodotti menzionati in questo documento sono marchi commerciali o marchi commerciali registrati delle rispettive aziende.
- Possono venire riprodotti solo i dischi registrati con i metodi ISO9660 Level 1, Level 2 e Joliet.
- I file protetti col sistema DRM (Digital Rights Management) non possono venire riprodotti.

### Nota

- Questa unità non supporta i dischi multisessione o la registrazione multiborder.
- La registrazione multisessione/multiborder consiste nel registrare i dati su di un singolo disco in due o più sessioni/border. Una "sessione" o un "border" è un'unità di registrazione consistente di un set completo di dati dall'inizio alla fine.

### **I CD protetti dalla copia**

Questa unità è costruita in conformità alle caratteristiche del formato CD audio. Questa unità non supporta la riproduzione o le funzioni di dischi che non siano conformi a tali caratteristiche.

### **Formati dei file audio supportati**

Questo lettore non supporta la compressione senza perdite lossless.

## Precauzioni d'uso

### Quando si sposta questa unità

Quando si sposta questa unità, controllare che non contenga dischi e scollegare l'iPod/iPhone/iPad. Poi premere **STANDBY/ON**, attendere finché "STANDBY" non scompare sulla schermata principale per spegnere, poi scollegare il cavo di corrente. Se il ricevitore fosse trasportato o spostato con un disco inserito o se un altro apparecchio fosse collegato al portale di connessione di iPod/iPhone, terminali USB, spinotti jack di AUDIO IN, si potrebbero verificare dei danni.

### Luogo di installazione

- Scegliere una posizione stabile vicino ad un televisore o impianto stereo da usare con l'unità.
- Non installare questa unità sopra un televisore o monitor a colori. Inoltre, installarlo lontano da copertine di cassette e altri dispositivi facilmente influenzabili da forze magnetiche.

### Evitare di metterlo nei seguenti luoghi:

- Luoghi esposti alla luce diretta del sole
- Luoghi umidi o poco ventilati
- Luoghi estremamente caldi
- Luoghi esposti alle vibrazioni
- Luoghi con molta polvere o fumo di sigarette
- Luoghi esposti a fuliggine, vapore o calore (cucine, etc.)

### Non appoggiare oggetti su questa unità

Non appoggiare oggetti sopra a questa unità.

### Non ostruire i fori di ventilazione.

Non usare questa unità su tappeti folti, letti, sofà ed altro, avvolgendoli in panni, ecc. Facendolo si impedisce al calore di disperdersi e si causano danni.

### Non esporlo al calore.

Non posare il lettore su di un amplificatore o altro dispositivo che genera calore. Se si monta su uno scaffale, per evitare il calore emesso dall'amplificatore o da qualsiasi altro componente radio, appoggiarlo su un ripiano sotto l'amplificatore.

- Spegnerne questa unità quando non la si utilizza.
- A seconda della qualità del segnale, sul televisore possono apparire delle righe e l'audio della radio può essere disturbato quando questa unità è accesa. Se questo accade, spegnere questa unità.

## La condensa

Se questa unità viene improvvisamente portata da un luogo freddo ad uno caldo (ad esempio d'inverno) o se la temperatura ambiente aumenta rapidamente a causa di caloriferi o altro, all'interno di questa unità (parti mobili e le lenti) potrebbe formarsi condensa (gocce d'acqua). Se della condensa si forma, questa unità non funziona bene e la riproduzione non è possibile. Lasciare riposare questa unità accesa a temperatura ambiente per 1 o 2 ore (il tempo richiesto dipende dalla quantità di condensa). La condensa evaporerà e la riproduzione ritornerà possibile. La condensa può anche formarsi d'estate se questa unità viene investita dall'aria di un climatizzatore. In tal caso, spostare l'unità in un luogo differente.

## Pulizia del prodotto

- Prima di pulire questa unità, scollegare il cavo di alimentazione dalla presa di corrente.
- Pulire questa unità con un panno pulito. In caso di sporcizia tenace, applicare un detergente neutro diluito in 5 o 6 parti d'acqua su un panno morbido, strizzarlo a fondo, strofinare la parte sporca, poi asciugarla con un panno morbido e pulito.
- Alcol, solventi, benzene, insetticidi ecc, potrebbero causare la spelatura della stampa o della vernice. Inoltre, evitare di lasciare oggetti in gomma o vinile a contatto con questa unità per lunghi periodi, dato che questo può danneggiare le finiture del cabinet.
- Se si usano detersivi impregnati di agenti chimici ecc., leggere attentamente le precauzioni indicate con il prodotto.

## Pulizia della lente

La lente di questa unità non dovrebbe sporcarsi se utilizzata normalmente, se dovesse però non funzionare correttamente a causa di polvere o sporcizia, consultare il centro di assistenza di zona Pioneer. Nonostante siano disponibili in commercio detersivi per lenti di lettori, se ne sconsiglia l'uso perché possono danneggiare la lente.

## Come maneggiare i dischi

### Archiviazione

- Riporre sempre i dischi nelle loro custodie e archivarli verticalmente, evitando luoghi caldi, umidi, esposti alla luce solare o estremamente freddi.
- Leggere attentamente le precauzioni indicate nel disco.

### Pulire i dischi

- I dischi possono non funzionare se vi sono impronte digitali o polvere su di essi. In tal caso, usare un panno di pulizia ecc. per spolverare dolcemente il disco dall'interno verso l'esterno. Non usare panni di pulizia sporchi.



- Non usare benzene, solventi o altri agenti chimici volatili. Non usare prodotti spray o altri agenti antistatici.
- Quando lo sporco è resistente, inumidire un panno morbido, strizzarlo a fondo e strofinare via lo sporco, poi rimuovere l'umidità con un panno asciutto.
- Non usare dischi danneggiati (rotti o piegati).
- Non lasciate che la superficie del segnale dei dischi si graffi o si sporchi.
- Non attaccare pezzi di carta o adesivi sui dischi. Farlo potrebbe far curvare i dischi, rendendo impossibile la loro lettura. Attenzione, i dischi a noleggio potrebbero avere delle etichette attaccate, e la colla delle etichette potrebbe essere colata. Controllare che non vi sia colla intorno ai bordi delle etichette prima di usare dischi a noleggio.

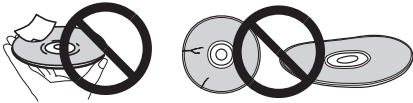

### Dischi con forma particolare

I dischi non circolari (a cuore, esagonali, ecc.) non possono venire riprodotti con questa unità. Non tentare di riprodurre simili dischi, dato che possono danneggiare questa unità.



## Su iPod / iPhone / iPad

Made for



iPod



iPhone



iPad

"Fatto per l'iPod" e "Fatto per l'iPhone" e "Fatto per l'iPad" significano che un accessorio elettronico è stato progettato specificamente rispettivamente per il collegamento con l'iPod, l'iPhone o l'iPad ed è stato certificato dal suo sviluppatore corrispondere agli standard operativi stabiliti da Apple. Apple non può essere considerata responsabile di questo dispositivo o della sua osservanza delle norme di sicurezza e dei vari regolamenti. Tenere presente che l'uso di questo accessorio con l'iPod, l'iPhone o l'iPad può peggiorare le prestazioni wireless.

*iPad, iPhone, iPod, iPod nano e iPod touch sono marchi di fabbrica della Apple Inc., depositati negli U.S.A. ed in altri Paesi.*

*Lightning è un marchio di fabbrica di Apple Inc.*

## Impostazioni di spegnimento automatico

Premere per 3 secondi  sull'apparecchio per attivare l'impostazione di spegnimento automatico **ON/OFF**.

- L'operazione può essere eseguita premendo solo il  sull'apparecchio.
- Questa impostazione non è necessaria se si usa il telecomando.
- L'impostazione iniziale è su **ON**.

### Nota

- Quando lo spegnimento automatico è impostato su **ON**, si visualizzerà "APD ON" sulla schermata principale.
- Quando lo spegnimento automatico è impostato su **OFF**, si visualizzerà "APD OFF" sulla schermata principale.



## Ritorno di tutte le impostazioni ai valori predefiniti

Usare i passaggi qui sotto per ripristinare tutte le impostazioni al default.

**1 Premere  STANDBY/O per accendere la corrente.**

**2 Premere CD sul telecomando o INPUT ripetutamente sull'unità principale per selezionare l'entrata CD.**

**3 Premere il tasto  OPEN/CLOSE per aprire il vassoio del disco.**

**4 Premere STANDBY/ON sull'unità per 3 secondi mentre si preme .**

- "DEFAULT" appare quando le impostazioni vengono ripristinate. La corrente è spenta.
- Non è necessario impostare questa unità usando il telecomando.

## Specifiche

### • Sezione amplificatore

Uscita alimentazione RMS: ..... 15 W + 15 W  
(1 kHz, 10 %, T.H.D., 8 Ω)

### • Sezione sintonizzatore

Gamma di frequenza (FM) ..... da 87,5 MHz a 108 MHz  
Ingresso di antenna (FM) ..... 75 Ω asimmetrico  
Gamma di frequenza (AM) ..... da 522 kHz a 1620 kHz  
Antenna (AM) ..... Antenna a telaio

### • Bluetooth

Versione ..... Specifiche *Bluetooth* Ver. 3.0  
Uscita ..... Specifiche *Bluetooth* Classe 2  
Distanza stimata di trasmissione in linea retta\* ..... Circa 10 m  
Gamma di frequenza ..... 2,4 GHz  
Modulazione ..... FH-SS (Frequency Hopping Spread Spectrum)  
Profili *Bluetooth* supportati ..... A2DP, AVRCP  
Codec supportati ..... SBC (Subband Codec)  
Sistema di protezione dei contenuti ..... SCMS-T

\* La distanza di trasmissione in linea retta è una stima.

Le distanze di trasmissione effettive dipendono dalle condizioni di uso.

### • Generalità

Porta di collegamento per iPod/iPhone ..... 5 V, 1 A  
Terminale USB ..... 5 V, 2,1 A  
Alimentazione ..... CA 220 V a 240 V, 50 Hz/60 Hz  
Consumo  
Corrente accesa (X-CM32BT) ..... 30 W  
Corrente accesa (X-CM42BT) ..... 37 W  
In modalità stand-by ..... 0,5 W o meno  
Corrente in stand-by (BT STANDBY ON) ..... 0,5 W o meno  
Dimensioni ..... 200 mm (L) x 123 mm (A) x 257 mm (P)  
Peso (senza imballaggio) ..... 2,0 kg

### • Altoparlante

In dotazione ..... Bass-reflex, tipo book-shelf  
(Protetto magneticamente)  
Configurazione ..... a 2 vie  
Tweeter ..... Cono da 5 cm  
Woofers ..... 9,4 cm cone  
Massimo ingresso di potenza ..... 15 W  
Impedenza ..... 8 Ω  
Dimensioni ..... 121 mm (L) x 201 mm (A) x 235 mm (P)  
Peso ..... 2,0 kg/cad.

### • Accessori

Telecomando ..... 1  
Batterie AAA (R03) ..... 2  
Cavo antenna AM ..... 1  
Antenna FM a filo ..... 1  
Tampone antiscivolo (grandi) ..... 8  
Cavo di alimentazione  
Cavo altoparlante  
Supporto iPhone/iPad  
Documento di garanzia  
Istruzioni per l'uso (questo documento)

### Nota

- Le specifiche si riferiscono ad un'alimentazione 230 V.
- Le specifiche e il design sono soggetti a possibili modifiche senza preavviso, per eventuali migliorie del prodotto.
- *iOS è un marchio commerciale di cui Cisco detiene i diritti di marchio commerciale negli Stati Uniti e in alcuni altri paesi.*

© 2014 PIONEER HOME ELECTRONICS CORPORATION.  
Tutti i diritti riservati.

## LET OP

OM HET GEVAAR VOOR EEN ELEKTRISCHE SHOCK TE VOORKOMEN, DEKSEL (OF RUG) NIET VERWIJDEREN. AAN DE BINNENZIJDE BEVINDEN ZICH GEEN ELEMENTEN DIE DOOR DE GEBRUIKER KUNNEN BEDIEND WORDEN. ENKEL DOOR GEKwalificeerd personeel te bedienen.

D3-4-2-1-1\_B2\_NI

## WAARSCHUWING

Dit apparaat is niet waterdicht. Om brand of een elektrische schok te voorkomen, mag u geen voorwerp dat vloeistof bevat in de buurt van het apparaat zetten (bijvoorbeeld een bloemenvaas) of het apparaat op andere wijze blootstellen aan waterdruppels, opspattend water, regen of vocht.

D3-4-2-1-3\_A1\_NI

## WAARSCHUWING

Om brand te voorkomen, mag u geen open vuur (zoals een brandende kaars) op de apparatuur zetten.

D3-4-2-1-7a\_A1\_NI

## BELANGRIJKE INFORMATIE BETREFFENDE DE VENTILATIE

Let er bij het installeren van het apparaat op dat er voldoende vrije ruimte rondom het apparaat is om een goede doorstroming van lucht te waarborgen (tenminste 25 cm boven, 15 cm achter en 5 cm aan de zijkanalen van het apparaat).

## WAARSCHUWING

De gleuven en openingen in de behuizing van het apparaat zijn aangebracht voor de ventilatie, zodat een betrouwbare werking van het apparaat wordt verkregen en oververhitting wordt voorkomen. Om brand te voorkomen, moet u ervoor zorgen dat deze openingen nooit geblokkeerd worden of dat ze afgedekt worden door voorwerpen (kranten, tafelkleed, gordijn e.d.) of door gebruik van het apparaat op een dik tapijt of een bed.

D3-4-2-1-7b\*\_A1\_NI

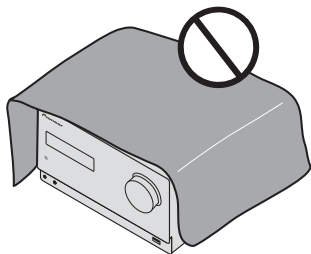

## Gebruiksomgeving

Temperatuur en vochtigheidsgraad op de plaats van gebruik:

+5 °C tot +35 °C, minder dan 85 % RH

(ventilatieopeningen niet afgedekt)

Zet het apparaat niet op een slecht geventileerde plaats en stel het apparaat ook niet bloot aan hoge vochtigheid of direct zonlicht (of sterke kunstmatige verlichting).

D3-4-2-1-7c\*\_A1\_NI

## LET OP

De **STANDBY/ON** schakelaar van dit apparaat koppelt het apparaat niet volledig los van het lichtnet. Aangezien er na het uitschakelen van het apparaat nog een kleine hoeveelheid stroom blijft lopen, moet u de stekker uit het stopcontact halen om het apparaat volledig van het lichtnet los te koppelen. Plaats het apparaat zodanig dat de stekker in een noodgeval gemakkelijk uit het stopcontact kan worden gehaald. Om brand te voorkomen, moet u de stekker uit het stopcontact halen wanneer u het apparaat langere tijd niet denkt te gebruiken (bijv. wanneer u op vakantie gaat).

D3-4-2-2-2a\*\_A1\_NI

## LET OP

Dit apparaat is geclassificeerd als een klasse 1 laserproduct onder de veiligheidsnormen voor laserproducten, IEC 60825-1:2007.

KLASSE 1 LASERPRODUCT

D58-5-2-2a\_A1\_NI

Dit apparaat is bestemd voor normaal huishoudelijk gebruik. Indien het apparaat voor andere doeleinden of op andere plaatsen wordt gebruikt (bijvoorbeeld langdurig gebruik in een restaurant voor zakelijke doeleinden, of gebruik in een auto of boot) en als gevolg hiervan defect zou raken, zullen de reparaties in rekening gebracht worden, ook als het apparaat nog in de garantieperiode is.

K041\_A1\_NI

## WAARSCHUWING NETSNOER

Pak het netsnoer beet bij de stekker. Trek de stekker er niet uit door aan het snoer te trekken en trek nooit aan het netsnoer met natte handen aangezien dit kortsluiting of een elektrische schok tot gevolg kan hebben. Plaats geen toestel, meubelstuk o.i.d. op het netsnoer, en klem het niet vast. Maak er nooit een knoop in en verbind het evenmin met andere snoeren. De netsnoeren dienen zo te worden geleid dat er niet per ongeluk iemand op gaat staan. Een beschadigd netsnoer kan brand of een elektrische schok veroorzaken. Controleer het netsnoer af en toe. Wanneer u de indruk krijgt dat het beschadigd is, dient u bij uw dichtstbijzijnde erkende PIONEER onderhoudscentrum of uw dealer een nieuw snoer te kopen.

S002\*\_A1\_NI

## Gebruikersinformatie voor het verzamelen en verwijderen van oude producten en batterijen

( Symbool voor toestellen )



De symbolen op producten, verpakkingen en bijbehorende documenten geven aan dat de gebruikte elektronische producten en batterijen niet met het gewone huishoudelijk afval kunnen worden samengevoegd.

Er bestaat een speciaal wettelijk voorgeschreven verzamelstelsel voor de juiste behandeling, het opnieuw bruikbaar maken en de recyclage van gebruikte producten en batterijen.

( Symbolen voor batterijen )



Door een correcte verzamelhandeling zorgt u ervoor dat het verwijderde product en/of batterij op de juiste wijze wordt behandeld, opnieuw bruikbaar wordt gemaakt, wordt gerecycleerd en het niet schadelijk is voor de gezondheid en het milieu.

Voor verdere informatie betreffende de juiste behandeling, het opnieuw bruikbaar maken en de recyclage van gebruikte producten en batterijen kunt u contact opnemen met de plaatselijke overheid of een verkooppunt.

**Deze symbolen zijn enkel geldig in de landen van de Europese unie.**



Indien u zich in een ander dan bovengenoemde landen bevindt kunt u contact opnemen met de plaatselijke overheid voor meer informatie over de juiste verwijdering van het product.

K058a\_A1\_NI

### Waarschuwing radiogolven

Dit toestel maakt gebruik van radiogolven met een frequentie van 2,4 GHz, een band die ook gebruikt wordt door andere draadloze systemen (draadloze telefoons, magnetronovens enz.).

In dit geval verschijnt er ruis in het televisiebeeld en is het mogelijk dat dit apparaat (en ook de producten die door die apparaat worden ondersteund) signaalinterferentie veroorzaakt in de antenne-ingangsaansluiting van uw televisie, video-apparaat, satelliet tuner enz.

Vergroot in een dergelijk geval de afstand tussen de ingangsaansluiting voor de antenne en dit toestel (inclusief door dit toestel ondersteunde apparatuur).

- Pioneer kan niet aansprakelijk worden gesteld voor storingen of foutieve werking van het geschikte Pioneer product door communicatiefouten/storingen die samenhangen met uw netwerkverbinding en/of de aangesloten apparatuur. Raadpleeg uw Internet-provider of de fabrikant van uw netwerkapparatuur.
- Er is een aparte overeenkomst/betaling vereist met/aan een internet service provider om gebruik te kunnen maken van het internet.

### WAARSCHUWING

Berg kleine onderdelen buiten het bereik van kinderen en baby's op. Neem direct contact op met een dokter bij per ongeluk inslikken.

Hartelijk dank voor de aanschaf van dit Pioneer produkt.

Lees de handleiding aandachtig door zodat u volledig op de hoogte bent van de bediening en werking. Bewaar de handleiding op een veilige plaats voor eventuele naslag in de toekomst.

# Inhoudsopgave

## 01 Voordat u begint

Inhoud van de doos	5
Aanbrengen van de batterijen in de afstandsbediening	5
Gebruik van de afstandsbediening	5

## 02 Overzicht van de bedieningstoetsen

Afstandsbediening	6
Luidsprekersysteem	7
Afnemen en vervangen van de grille aan de voorzijde	7
Bevestiging van de antislipkussentjes	8
Ronddraaien van de luidsprekerbadge	8
Voorpaneel	9
Bovenpaneel	10

## 03 Aansluitingen

Aansluiten van de luidsprekers	11
Antennes aansluiten	12
Buitenantennes gebruiken	12
Insteken	12

## 04 Aan de slag

Het apparaat inschakelen	13
Instellen van de klok	13
Algemene bediening	13
Ingangsfunctie	13
Helderheid van de display regelen	13
Automatische begininstelling van het volume	13
Volumeregeling	13
Muting	13
Geluidsbediening	14
Equalizer	14
P.bass-bediening	14
Bass/treble-bediening	14
De wekkerfunctie instellen	14
Activeren van de wekkerfunctie	15
Uitschakelen van de wekkertimer	15
Gebruik van de wekkerfunctie	15
De slaaptimer gebruiken	15
Gebruik van hoofdtelefoons	15

## 05 Weergave van iPod/iPhone/iPad

Welke iPod/iPhone/iPad-modellen worden ondersteund	16
Aansluiten van uw iPod/iPhone/iPad	16
Aansluiting van de iPod/iPhone op het bovenpaneel (alleen X-CM42BT)	17
Sluit de connectorpoort van de iPod/iPhone (alleen X-CM42BT)	17
Aansluiting van een iPod/iPhone/iPad op de meegeleverde houder	17
Afspelen van de iPod/iPhone	18
Afspelen van de iPad	18

## 06 Disc-weergave

Afspelen van discs of bestanden	19
Geavanceerde weergave van een CD of MP3/WMA-disc	20
Direct opzoeken van een fragment	20
Herhaalde weergave	20
Willekeurige weergave	20
Geprogrammeerde weergave (CD of MP3/WMA)	21
Informatie over het downloaden van MP3/WMA	21
Volgorde van de mapweergave	21
De map kiezen die moet worden afgespeeld	22
Wijzig de displayinhoud	22

## 07 USB-weergave

Afspelen van USB-opslagapparaten	23
Herhaalde weergave	23
Willekeurige weergave	23
De map kiezen die moet worden afgespeeld	24
Wijzig de displayinhoud	24
Afspelen in de gewenste volgorde (Programma-weergave)	24

## 08 Gebruik van de tuner

Luisteren naar de radiouitzendingen	25
Afstemmen	25
Voorkeuzenders opslaan	25
Instellen van een voorkeuzender	26
Aftasten van de voorkeuzenders	26
Wissen van het gehele ingestelde geheugen	26
Gebruiken van het Radio Data Systeem (RDS)	26
Een inleiding tot RDS	26
Naar RDS-programma's zoeken	26
Via RDS verzorgde informatie	27
Auto Station Program Memory (ASPM) gebruiken	27
Opmerkingen aangaande het gebruik van RDS	27

## 09 Overige aansluitingen

Aansluiten van extra apparatuur	28
---------------------------------	----

## 10 Bluetooth® audioweergave

Muziek weergeven met behulp van Bluetooth draadloze technologie	29
Gebruik van de afstandsbediening	29
Pareren met het systeem (eerste vastlegging)	29
Luister naar muziek op het systeem vanaf een met Bluetooth uitgerust apparaat	30
BT STANDBY	30
Waarschuwing radiogolven	31
Omvang van de werking	31
Weerkaatsingen van radiogolven	31
Voorzorgsmaatregelen betreffende de aansluiting op producten die door dit apparaat worden ondersteund	31

## 11 Aanvullende informatie

Problemen oplossen	32
Afspielbare schijven en indelingen	34
Omtrent kopieerbeveiligde CD's	34
Geschiedte audiobestandsformaten	34
Let op tijdens het gebruik	35
Wanneer het apparaat wordt verplaatst	35
Plaats van installatie	35
Plaats nooit een voorwerp bovenop het apparaat	35
Over condensvocht	35
Reiniging van het product	35
Reinigen van het disc-lensje	35
Behandeling van discs	36
Bewaren	36
Reiniging van schijven	36
Informatie over schijven met speciale vormen	36
Gegevens over de iPod/iPhone/iPad	36
Auto Power Off-instelling	36
Alle instellingen op de beginstand terugzetten	37
Specificaties	37

## Hoofdstuk 1:

## Voordat u begint

## Inhoud van de doos

Controleer of de volgende onderdelen zich bij opening in de doos bevinden.

- Afstandsbediening
- AAA-batterijen (R03) x 2
- Netsnoer
- Speakerdraad x 2
- AM-antennekabel
- FM-draadantenne
- Antislipschijfjes x 8
- iPhone/iPad-standaard
- Garantiebewijs
- Handleiding (dit document)

## Aanbrengen van de batterijen in de afstandsbediening

## 1 Open het achterdekseltje en plaats de batterijen zoals hieronder is afgebeeld.

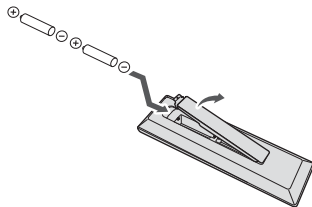

## 2 Sluit het achterdekseltje.

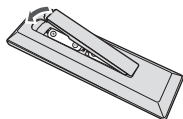

## ⚠ WAARSCHUWING

- Gebruik geen andere dan de voorgeschreven batterijen. Gebruik ook nooit een oude en een nieuwe batterij tegelijk.
- Wees bij het plaatsen van de batterijen voorzichtig zodat u de veren op de ⊖ aansluitingen voor de batterijen niet beschadigt. Hierdoor kunnen batterijen gaan lekken of oververhit raken.

- Leg de batterijen in de juiste richting in de afstandsbediening, zoals aangegeven door de polariteitstekens (⊕ en ⊖).
- Probeer niet om de batterijen open te maken, verhit ze niet en gooi ze niet in open vuur of water.
- Batterijen kunnen verschillende voltages hebben, ook als ze van hetzelfde formaat zijn. Gebruik geen verschillende soorten batterijen door elkaar.
- Verwijder de batterijen als u de afstandsbediening voorlopig (een maand of langer) niet meer gebruikt, om schade door eventuele batterijlekkage te voorkomen. Als er batterijvloeistof is gelekt, veegt u de binnenkant van het batterijvak dan zorgvuldig schoon, voordat u nieuwe batterijen plaatst. Als een batterij lek is en de vloeistof komt op uw huid, wast u het er grondig af met volop water.
- Gebruikte batterijen dienen met inachtneming van de regelgeving of milieuwetgeving van de overheid in uw land/zone van de hand te worden gedaan.

## ⚠ WAARSCHUWING

- Gebruik of bewaar batterijen niet in direct zonlicht of op een hete plaats, zoals in de auto of bij een kachel. Batterijen kunnen hierdoor gaan lekken, oververhitten, exploderen of in brand vliegen. Bovendien vermindert dit de levensduur of prestatie van de batterijen.

## Gebruik van de afstandsbediening

De afstandsbediening heeft een bereik van ongeveer 7 m bij een hoek van ongeveer 30° vanaf de afstandsbedieningssensor.

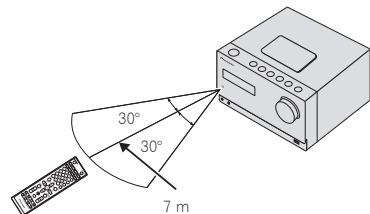

Wanneer u de afstandsbediening gebruikt, houd dan rekening met het volgende:

- Zorg ervoor dat zich geen obstakels tussen de afstandsbediening en de sensor op het apparaat bevinden.
- De afstandsbediening werkt mogelijk niet goed als sterk zonlicht of TL-licht op de afstandsbedieningssensor valt.
- Afstandsbedieningen van andere apparatuur kunnen storing veroorzaken. Vermijd het gebruik van afstandsbedieningen voor apparatuur die in de buurt van dit apparaat is opgesteld.
- Vervang de batterijen wanneer het bereik van de afstandsbediening aanzienlijk korter is geworden.

## Hoofdstuk 2:

## Overzicht van de bedieningstoetsen

## Afstandsbediening

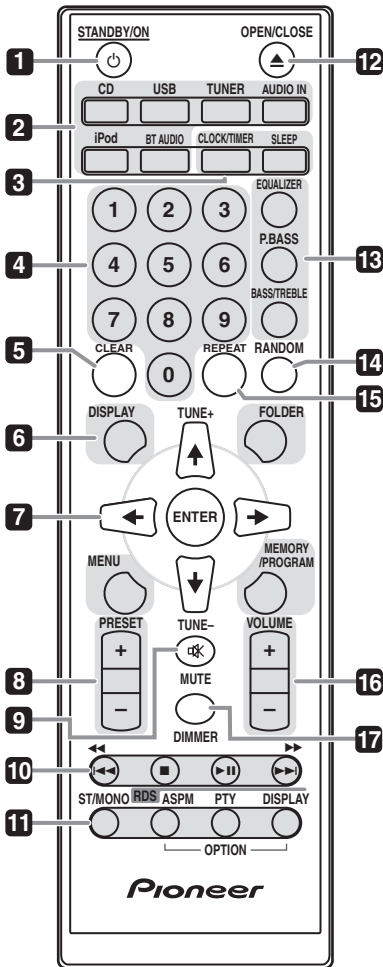
**1** **STANDBY/ON**

Schakelen tussen ruststand en aan (bladzijde 19).

**2** **Ingangsfunctieknoppen**

Gebruik deze toets om de ingangsbron van deze receiver te selecteren (bladzijde 19).

**iPod (alleen X-CM42BT)**

Gebruik om te schakelen tussen de bediening van de iPod en van de receiver (bladzijde 16).

**BT AUDIO**

Gebruiken om het audiobestand met gebruik van het *Bluetooth*-netwerk op te stellen of af te spelen (bladzijde 29).

**3** **Bedieningstoetsen CD-receiver  
CLOCK/TIMER**

Gebruik deze toets om de klok in te stellen en ook om de timers in te stellen en te controleren (bladzijde 13).

**SLEEP**

Zie *De slaaptimer gebruiken* op bladzijde 15.

**4** **Nummertoeetsen (0 tot 9)**

Gebruiken om het nummer in te voeren (bladzijde 20).

**5** **CLEAR**

Gebruiken om geprogrammeerd afspelen te annuleren (bladzijde 21).

**6** **Bedieningstoetsen CD-receiver  
DISPLAY**

Indrukken om de display te wijzigen voor songs die via de CD of USB worden afgespeeld (bladzijde 22).

**FOLDER**

Gebruiken om de map van de MP3/WMA-schijf of het USB-apparaat voor massaopslag te selecteren (bladzijde 21).

**MENU**

Gebruiken voor toegang tot het menu.

**MEMORY/PROGRAM**

Gebruiken voor geheugenopslag of programmeren van de MP3/WMA-schijf (bladzijde 21).

**7** **↑/↓/←/→ (TUNE +/-), ENTER**

Gebruiken om de systeeminstellingen en modi te selecteren en daartussen te wisselen, en om acties te bevestigen.

**TUNE +/-** kan worden gebruikt om radiofrequenties te zoeken (bladzijde 25).

**8** **PRESET-bedieningsfuncties**

Hiermee selecteert u de voorkeuzenders (bladzijde 25).

## 9 MUTE

Hiermee zet u het geluid aan en uit (bladzijde 13).

## 10 Weergavebedieningstoetsen

Gebruiken om elke functie te bedienen nadat u deze heeft geselecteerd via de invoerfunctietoetsen (bladzijde 19).

## 11 Tuner-bedieningsfuncties ST/MONO

Gebruik deze functie om het geluid tussen stereo en mono te wijzigen (bladzijde 25).

### RDS ASPM

RDS Auto station gebruiken om te zoeken naar stations voor geheugenopslag (bladzijde 26).

### RDS PTY

Hiermee zoekt u naar RDS-programmatypes (bladzijde 26).

### RDS DISPLAY

Indrukken om de RDS-display voor de informatiemodus te wijzigen (bladzijde 26).

## 12 OPEN/CLOSE

Gebruiken om de schijflade te openen of te sluiten (bladzijde 19).

## 13 Bedieningstoetsen voor het geluid

De geluidskwaliteit afstellen (bladzijde 14).

## 14 RANDOM

Indrukken om de willekeurige afspeelvolgorde (Random Play) in te stellen vanaf een CD, iPod of USB (bladzijde 20).

## 15 REPEAT

Indrukken om herhaald afspelen (Repeat Play) in te stellen vanaf een CD, iPod of USB (bladzijde 20).

## 16 Volume-bedieningsfuncties

Gebruik deze toetsen om het volume in te stellen (bladzijde 13).

## 17 DIMMER

Dimt of maakt het display helderder. De helderheid kan in vier stappen worden geregeld (bladzijde 13).

## Luidsprekersysteem

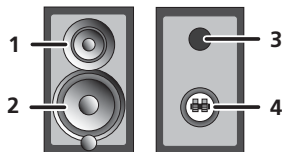

- 1 Tweeter
- 2 Woofer
- 3 Bassreflexkanaal
- 4 Aansluitpunten luidspreker

### ⚠ Belangrijk

- Luidsprekergrille kan worden verwijderd
- Er mag niets in aanraking komen met de luidspreker-membranen wanneer u de grilles van de luidsprekers haalt.
- Beide luidsprekers kunnen aan de rechter- of linkerzijde worden gebruikt.

## Afnemen en vervangen van de grille aan de voorzijde

De grille aan de voorzijde van dit speakersysteem kan worden verwijderd. Ga als volgt te werk:

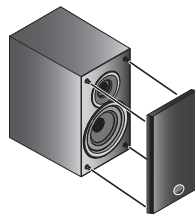

**1 Pak het onderste gedeelte van de grille beet, en trek dit voorzichtig naar u toe om het onderste gedeelte te verwijderen.**

**2 Pak daarna het bovenste gedeelte van de grille beet en trek dit voorzichtig naar u toe om het bovenste gedeelte te verwijderen.**

Lijn de uitstekende delen aan de speaker op met de gaten boven en beneden op de grille en duw hem op zijn plaats om de grille te installeren.

### Bevestiging van de antislipkussentjes

Bevestig de meegeleverde antislipkussentjes aan de onderzijde van de speakers.

#### **Belangrijk**

- De speaker staat gewoonlijk rechtop.

### **Plaatsing van de luidsprekers rechtop**

Bij plaatsing van de luidsprekers in verticale stand, moeten de antislipkussentjes aan de onderzijde van de luidsprekers worden bevestigd.

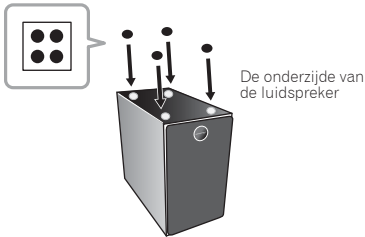

### **Plaatsing van de luidsprekers liggend**

Bij plaatsing van de luidsprekers in horizontale stand, moeten de antislipkussentjes aan wat dan de onderzijde van de luidsprekers is worden bevestigd.

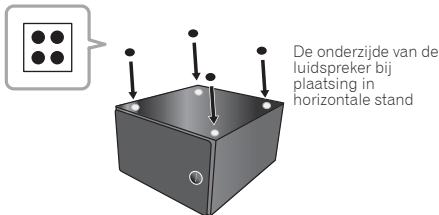

### Ronddraaien van de luidsprekerbadge

De luidsprekerbadge van het grilleframe kan worden gedraaid. Ga als volgt te werk.

#### **1 Pak de luidsprekerbadge (1), trek deze naar voren (2), en draai hem naar links (3).**

De luidsprekerbadge draait nu rond.

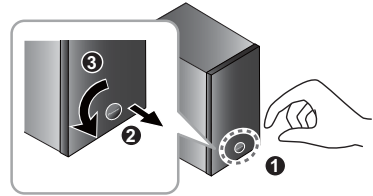

Als de luidsprekerbadge niet ronddraait via stap 1, probeer dan de volgende stappen 2 tot 3.

#### **2 Verwijder de luidsprekergrille.**

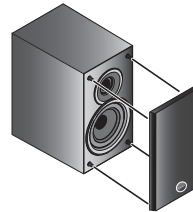

#### **3 Draai de schroeven met behulp van een plusschroevendraaier aan de achterzijde van de grille met de klok mee.**

Achterzijde van de luidsprekergrille

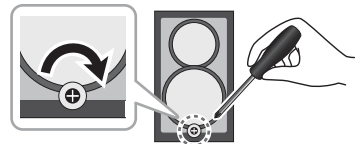

#### **Belangrijk**

- Draai de schroef niet tegen de klok in omdat de badge eraf kan vallen.



## Voorpaneel

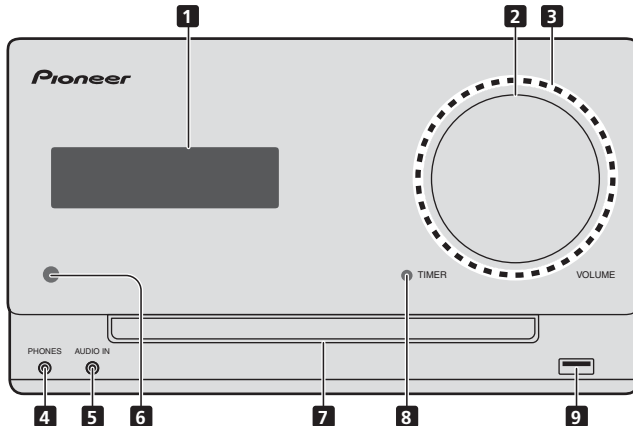

### 1 Hoofddisplay

### 2 Volumeregeling

Gebruik deze toetsen om het volume in te stellen (bladzijde 13).

### 3 Verlichting van het volume

Gaat branden wanneer het apparaat wordt ingeschakeld.

### 4 Hoofdtelefoonaansluiting

Sluit hierop een hoofdtelefoon aan. Wanneer een hoofdtelefoon is aangesloten, wordt er geen geluid weergegeven via de luidsprekers.

### 5 AUDIO IN-contactpunt

Gebruiken voor aansluiting van een extra component via een stereo-ministekerkabel (bladzijde 28).

### 6 Afstandsbedieningssensor

Hier komen de signalen van de afstandsbediening binnen.

### 7 Schijven

Plaats de schijf met de label aan de bovenzijde (bladzijde 19).

### 8 TIMER indicator

Gaat branden als de receiver met de timerinstelling wordt uitgeschakeld

### 9 USB-aansluitpunt

Gebruiken voor aansluiting van uw USB-apparaat voor massaopslag of om Apple iPod/iPhone/iPad als audiobron te gebruiken (bladzijde 23).

## Bovenpaneel

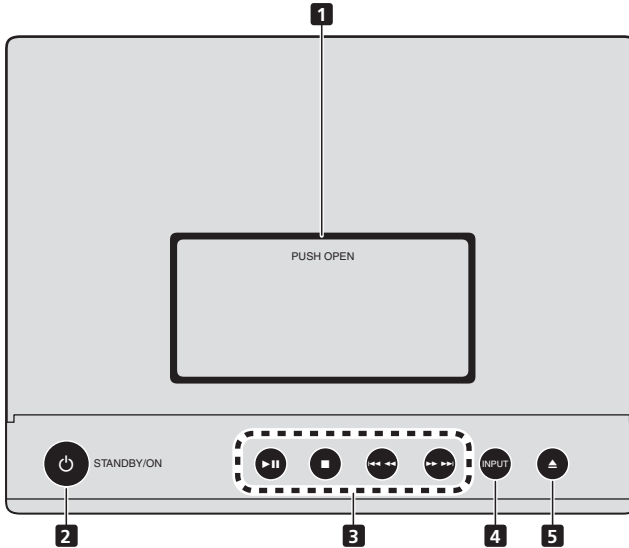

### 1 iPod/iPhone aansluiting (Alleen X-CM42BT)

Druk op PUSH OPEN om de iPod/iPhone aan te sluiten (bladzijde 17).

### 2 **STANDBY/ON**

Schakelen tussen ruststand en aan (bladzijde 19).

### 3 Weergavebedieningstoetsen

Via deze toetsen kan de gewenste track of het bestand dat moet worden afgespeeld worden geselecteerd. Gebruiken om de weergave stop te zetten. Hiermee wordt de weergave stopgezet of hervat vanaf het onderbroken punt.

### 4 INPUT

Selecteren van de ingangsbron.

Ingedrukt houden om te wijzigen in de **BT STANDBY**-modus.

### 5 Schijflade OPEN/CLOSE-toets

Gebruiken om de schijflade te openen of te sluiten (bladzijde 19).

## Hoofdstuk 3:

# Aansluitingen

### ⚠ WAARSCHUWING

- Zorg er te allen tijde voor dat het apparaat is uitgeschakeld en verwijder het netsnoer van het stopcontact als u aansluitingen doet of wijzigt.
- Sluit het netsnoer aan nadat alle aansluitingen tussen de diverse apparaten zijn voltooid.

## Aansluiten van de luidsprekers

- Duw de klemaansluiting open en steek de ontblote draad naar binnen.
- De meegeleverde luidsprekerdraad met de rode huls is bestemd voor de pluspool (+). Sluit de draad met de rode huls aan op de pluspool (+), en de andere draad op de minpool (-).
- Beide luidsprekers kunnen aan de rechter- of linkerzijde worden gebruikt.

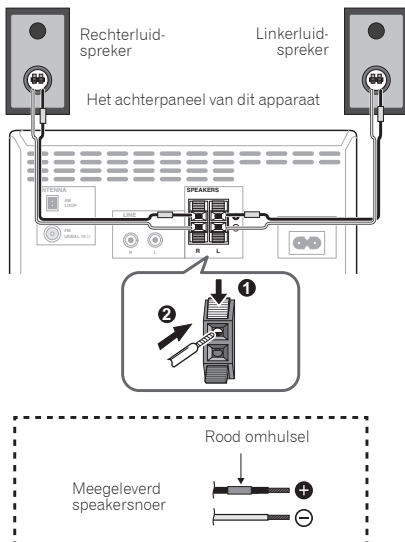

- Sluit geen andere luidsprekers aan dan die bij dit systeem worden geleverd.
- Sluit de bijgeleverde luidsprekers niet op een andere versterker aan dan die bij dit systeem wordt geleverd. Aansluiten op een andere versterker kan resulteren in een defect of brand.
- De speakers mogen niet aan de wand of aan het plafond worden bevestigd. Het apparaat kan vallen en letsel veroorzaken.
- Plaats de luidsprekers niet boven het hoofd aan het plafond of aan de wand. Het rooster is afneembaar en kan daarom van de speaker afvallen en schade of letsel veroorzaken ingeval van installatie boven het hoofd.
- Deze speakers zijn magnetisch afgeschermd. Afhankelijk van de plaats van installatie, ontstaat er kleurvervorming als het speakersysteem dichtbij het scherm van een televisie wordt geplaatst. Als dit zich voordoet, moet de televisie worden uitgezet en weer na 15 tot 30 minuten aangezet. Als dit probleem zich blijft voordoen, moet het speakersysteem verder van de televisie af worden geplaatst.
- Zorg ervoor dat de luidsprekerkabelkern niet bloot komt te liggen en niet met andere kabelkernen in aanraking komt. Hierdoor kan een storing in het systeem optreden.
- Zorg ervoor dat de kabelkern van de speaker niet in contact komt met de behuizing van de receiver.

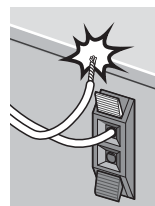

- Als de kabelkern van de speaker in contact komt met een metalen gedeelte van de behuizing van de receiver, kan deze schade toebrengen aan de speakers, wat kan leiden tot rook en brand. Steek de speakerkabels stevig in de aansluitpunten en controleer dat de kabel er niet gemakkelijk uit kan komen.

### 🔧 Opmerking

- Er is geen verschil tussen de luidsprekers L en R.

### ⚠ WAARSCHUWING

- Op deze luidsprekeraansluitingen staat een **GEVAARLIJKE spanning**. Om een elektrische schok te voorkomen bij het aansluiten en losmaken van de luidsprekerkabels, moet u de stekker uit het stopcontact halen voordat u niet geïsoleerde onderdelen aanraakt.

## Antennes aansluiten

- Sluit de AM-raamantenne en de FM-draadantenne aan zoals hieronder getoond.
- Om de ontvangst en de geluidskwaliteit te verbeteren, kunt u buitenantennes aansluiten (zie *Buitenantennes gebruiken* hieronder).

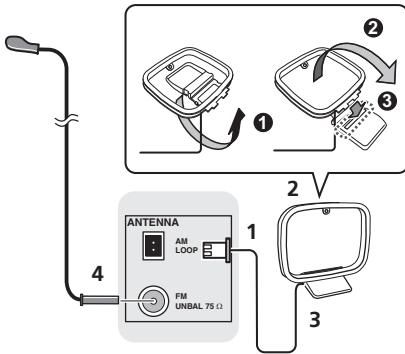

### 1 Sluit de AM-antennebedrading aan.

Houd de connector voor de aansluiting vast.

### 2 Bevestig de AM-raamantenne aan de bevestigde houder.

### 3 Plaats de AM-antenne op een vlakke ondergrond en in een richting waarbij de ontvangst optimaal is.

### 4 Sluit de FM-draadantenne aan op de FM-antenne-aansluiting.

Voor optimale resultaten rolt u de FM-antenne volledig af en bevestigt u deze aan een wand of een deurkozijn. Niet los ophangen of opgerold laten.

## Buitenantennes gebruiken

### Om de FM-ontvangst te verbeteren

Gebruik een PAL-connector (niet meegeleverd) om een externe FM-antenne aan te sluiten.

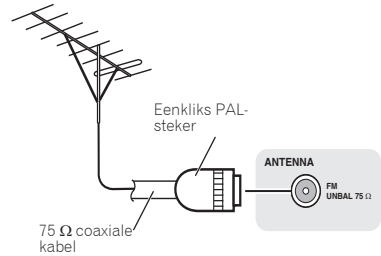

## Insteken

Schakel het apparaat uit en verwijder het netsnoer van het wandcontact voordat u apparatuur aansluit of aansluitingen wijzigt.

Nadat alle aansluitingen zijn voltooid, kunt u het apparaat op een stopcontact aansluiten.

Het achterpaneel van dit apparaat

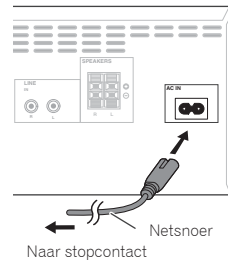

## ⚠ WAARSCHUWING

- Gebruik uitsluitend het netsnoer dat bij dit apparaat is meegeleverd.
- Het netsnoer mag alleen voor het bovenomschreven doeleinde worden gebruikt.

## Hoofdstuk 4:

## Aan de slag

## Het apparaat inschakelen

Druk op de toets **STANDBY/ON** om het apparaat in te schakelen.

## Na gebruik:

Druk op de toets **STANDBY/ON** om het apparaat op stand-by te zetten.

## Opmerking

- Als een iPod/iPhone/iPad is aangesloten, gaat het apparaat terwijl het op stand-by staat over op de laadmodus.

## Instellen van de klok

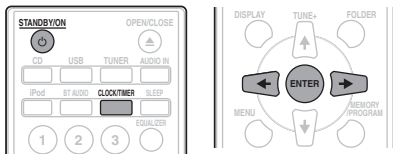

1 Druk op **STANDBY/ON** om het apparaat in te schakelen.

2 Druk op **CLOCK/TIMER** op de afstandsbediening.

“CLOCK” wordt op het hoofddisplay aangegeven.

3 Druk op **ENTER**.

4 Druk op **←/→** om de dag in te stellen, en druk daarna op **ENTER**.

5 Druk op **←/→** om het uur in te stellen, en druk daarna op **ENTER**.

6 Druk op **←/→** om de minuut in te stellen, en druk daarna op **ENTER** om te bevestigen.

7 Druk op **ENTER**.

## Bevestigen van het tijdsdisplay:

Druk op **CLOCK/TIMER**. De tijdsaanduiding zal circa 10 seconden worden getoond.

## Gelijk zetten van de klok:

Voer “Instelling van de wekker” uit vanaf stap 1.

## Opmerking

- Wanneer stroomvoorziening is weergegeven nadat het apparaat weer is ingestoken of door vermogensuitval, stel de klok in opnieuw.

## Algemene bediening

## Ingangsfunctie

Als **INPUT** op het hoofdsysteem wordt ingedrukt, gaat de huidige functie over op een andere modus. Druk herhaaldelijk op **INPUT** om de gewenste functie te kiezen.

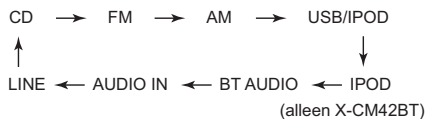

## Helderheid van de display regelen

Druk op **DIMMER** om de helderheid van de display te dimmen. De helderheid kan in vier stappen worden geregeld.

## Automatische begininstelling van het volume

Als u het hoofdsysteem uit- en inschakelt terwijl het volume op 31 of hoger staat, dan begint het volume bij 30 en gaat over naar het laatste ingestelde niveau.

## Volumeregeling

Draai de volumeknop naar **VOLUME** (op het hoofdapparaat) of druk op **VOLUME +/-** (op de afstandsbediening) als u het volume wilt laten toenemen of afnemen.

## WAARSCHUWING

- Het geluidsniveau bij een bepaald ingesteld volume, hangt af van het prestatievermogen van de luidspreker, van de locatie en van verschillende andere factoren. Het dient aanbeveling om u niet aan een te hoog geluidsvolume bloot te stellen. Zet niet het volume voluit wanneer u het toestel aanzet. Luister naar muziek op een gematigde geluidsterkte. Excessieve geluidsdruk uit oor- en hoofdtelefoons kan gehoorverlies veroorzaken.

## Muting

Het volume wordt tijdelijk gedempt als **MUTE** op de afstandsbediening wordt ingedrukt. Druk opnieuw op deze toets, om het geluidsvolume te herstellen.

## Geluidsbediening

### Equalizer

Als de **EQUALIZER** wordt ingedrukt, wordt de huidige modusinstelling getoond. Om de modus te wijzigen, drukt u herhaaldelijk op **EQUALIZER** totdat de gewenste geluidsmodus verschijnt.

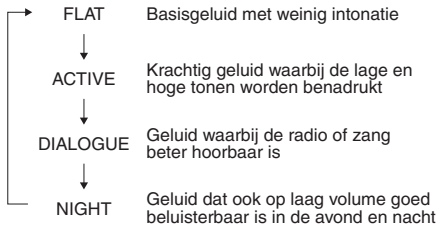

### P.bass-bediening

Als het apparaat voor het eerst wordt ingeschakeld, wordt de P.Bass-modus weergegeven welke de basfrequenties versterkt. Druk op **P.BASS** van de afstandsbediening om de P bass-modus uit te schakelen.

### Bass/treble-bediening

Druk op **BASS/TREBLE**, en druk daarna op **←/→** om het basniveau of de hoge tonen te regelen.

#### Opmerking

- De **EQUALIZER** en **P.BASS** kunnen niet tegelijkertijd functioneren. De laatst gekozen functie van deze twee is de functie die wordt gebruikt.
- **BASS/TREBLE** functioneert naast de **EQUALIZER** of **P.BASS**.

**Als een van bovengenoemde functies is gekozen wordt de niet gekozen functie als volgt weergegeven.**

**1 Als de P.BASS-instelling (ON/OFF) wordt gewijzigd.**

- **EQUALIZER** : FLAT

**2 Als de EQUALIZER-instelling wordt gewijzigd.**

- **P.BASS** : OFF

## De wekkerfunctie instellen

Gebruiken om de bestaande timerinstelling te wijzigen of om een nieuwe timer in te stellen.

**1 Druk op  STANDBY/ON om het apparaat in te schakelen.**

**2 Houd CLOCK/TIMER ingedrukt.**

**3 Druk op **←/→** om "ONCE" of "DAILY" te selecteren, en druk daarna op ENTER.**

**ONCE** – De éénmalige timerweergave werkt slechts één keer op de ingestelde tijd.

**DAILY** – Daily Timer Play werkt op dezelfde vooraf ingestelde tijd en dagen van de week.

**4 Druk op **←/→** om "TIMER SET" te selecteren, en druk daarna op ENTER.**

**5 Druk op **←/→** om de weergavebron voor de timer te selecteren, en druk daarna op ENTER.**

**CD, FM, AM, USB/IPOD, IPOD** (alleen X-CM42BT), **BT AUDIO, AUDIO IN** en **LINE** kunnen als afspeelbron worden gebruikt

**6 Druk op **←/→** om de timerdag te selecteren, en druk daarna op ENTER.**

**7 Druk op **←/→** om het uur in te stellen, en druk daarna op ENTER.**

**8 Druk op **←/→** om de minuut te selecteren, en druk daarna op ENTER.**

Stel de stoptijd in zoals in stappen 7 en 8 hierboven.

**9 Druk voor instelling van het volume op VOLUME +/-, en druk daarna op ENTER.**

**10 Druk op  STANDBY/ON om op stand-by over te schakelen.**

De **TIMER**-indicator gaat branden.

### Activeren van de wekkerfunctie

Deze kan worden gebruikt om een bestaande timerinstelling opnieuw te gebruiken.

- 1 En ook stappen 1 tot 3 bij "Instellen van de wekkerfunctie".
- 2 Druk op  $\leftarrow/\rightarrow$  om "TIMER ON" te selecteren en druk dan op ENTER.

### Uitschakelen van de wekkertimer

Deze kan worden gebruikt om de timerinstelling uit te schakelen.

- 1 En ook stappen 1 tot 3 bij "Instellen van de wekkerfunctie".
- 2 Druk op  $\leftarrow/\rightarrow$  om "TIMER OFF" te selecteren en druk dan op ENTER.

### Gebruik van de wekkerfunctie

- 1 Druk op  $\odot$  STANDBY/ON om het apparaat uit te schakelen.
- 2 Bij het bereiken van de wektijd wordt het apparaat automatisch ingeschakeld en begint de weergave van de geselecteerde ingangsbron.

#### **Opmerking**

- Als de iPod/iPhone/iPad niet op dit apparaat is aangesloten of als er geen disc is geplaatst wanneer de wektijd wordt bereikt, zal het apparaat worden ingeschakeld maar wordt er geen muziek afgespeeld.
- Het is mogelijk dat sommige discs niet automatisch worden afgespeeld wanneer de wektijd wordt bereikt.
- Neem één minuut of meer tussen de begin- en eindtijd wanneer u de timer instelt.

### De slaaptimer gebruiken

De inslaaptimer schakelt het apparaat uit zodat u zonder zorgen in slaap kunt vallen.

- 1 Druk enkele malen op SLEEP om de tijd te kiezen waarna het apparaat moet worden uitgeschakeld.

U kunt 10 minuten, 20 minuten, 30 minuten, 60 minuten, 90 minuten, 120 minuten, 150 minuten, 180 minuten of Uit (inslaaptimer uitgeschakeld) instellen. De nieuw ingestelde waarde wordt voor 3 seconden aangegeven waarna de instelling is voltooid.

#### **Opmerking**

- De inslaaptimer kan worden ingesteld door op SLEEP te drukken terwijl de resterende tijd wordt aangegeven.

### Gebruik van hoofdtelefoons

Aansluiting op de stekerplug van de hoofdtelefoon.

Wanneer een hoofdtelefoon is aangesloten, wordt er geen geluid weergegeven via de luidsprekers.

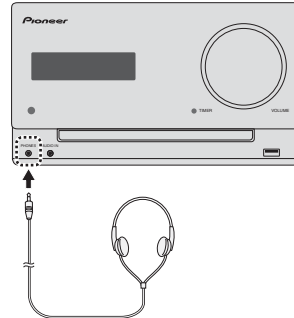

- Draai het volume niet op volle sterkte, wanneer u het apparaat inschakelt en luister naar muziek bij matige geluidsniveaus. Excessieve geluidsdruk uit oor- en hoofdtelefoons kan gehoorverlies veroorzaken.
- Zet het volume laag voor u de hoofdtelefoon aansluit of uit het toestel haait.
- Let er op dat de gebruikte hoofdtelefoon een 3,5 mm diameter stekker heeft en een impedantie tussen de 16 en 50 Ohm. De aanbevolen impedantie is 32 Ohm.

## Hoofdstuk 5:

# Weergave van iPod/iPhone/iPad

Door enkel uw iPod/iPhone/iPad op dit apparaat aan te sluiten, kunt u genieten van topkwaliteit geluid van uw iPod/iPhone/iPad.

## Welke iPod/iPhone/iPad-modellen worden ondersteund

Hieronder ziet u de iPod/iPhone/iPad modellen die met dit apparaat kunnen worden gebruikt.

iPod/iPhone/iPad	Lightning-connector (alleen X-CM42BT)	USB-aansluitpunt
iPod nano 3G/4G/5G/6G	—	✓
iPod nano 7G	✓	✓
iPod touch 1G/2G/3G/4G	—	✓
iPod touch 5G	✓	✓
iPhone	—	✓
iPhone 3G	—	✓
iPhone 3GS	—	✓
iPhone 4	—	✓
iPhone 4s	—	✓
iPhone 5	✓	✓
iPhone 5c	✓	✓
iPhone 5s	✓	✓
iPad mini	—	✓
iPad-mini met Retina-display	—	✓
iPad	—	✓
iPad 2	—	✓
iPad (3de generatie)	—	✓
iPad (4de generatie)	—	✓
iPad Air	—	✓

### Opmerking

- Pioneer kan niet garanderen dat dit apparaat werkt met andere iPod/iPhone/iPad modellen dan die hieronder zijn aangegeven.
- Het is echter mogelijk dat bij sommige modellen of softwareversies bepaalde functies niet beschikbaar zijn.

- iPod/iPhone/iPad is gelicentieerd voor reproductie van materiaal waarop geen auteursrechten rusten of materiaal waarvoor de gebruiker het recht heeft om dit te reproduceren.
- Voorzieningen zoals de equalizer kunnen niet met dit systeem worden bediend en wij raden u aan de equalizer uit te schakelen voordat u de aansluitingen doet.
- Pioneer kan onder geen enkele omstandigheid aansprakelijk worden gesteld voor direct of indirect verlies als gevolg van beschadiging of verlies van opgenomen materiaal dat het resultaat is van een defect van de iPod/iPhone/iPad.
- Raadpleeg de gebruiksaanwijzing van de iPod/iPhone/iPad voor instructies over het gebruik van de iPod/iPhone/iPad.
- Dit systeem is ontwikkeld en getest voor de softwareversie van iPod/iPhone/iPad, zoals vermeld op de website van Pioneer (<http://pioneer.jp/homeav/support/ios/eu/>).
- Installatie op uw iPod/iPhone/iPad van andere softwareversies dan de versies die staan vermeld op de website van Pioneer, kan mogelijk leiden tot incompatibiliteit met dit systeem.
- Dit apparaat kan niet worden gebruikt voor het opnemen van CD's, radio-uitzendingen of ander materiaal van een iPod/iPhone/iPad.

## Aansluiten van uw iPod/iPhone/iPad

### WAARSCHUWING

- Gebruik voor de aansluiting van een iPod/iPhone/iPad de bij de iPod/iPhone/iPad meegeleverde kabel of een specifieke in de handel verkrijgbare kabel die de iPod/iPhone/iPad ondersteunt.
- Een iPod/iPhone/iPad-kabel wordt niet bij dit systeem meegeleverd.

### Belangrijk

- Wanneer u de beschermcover van een in de handel verkrijgbare iPod/iPhone/iPad plaatst, kan de iPod/iPhone/iPad mogelijk niet op dit systeem worden aangesloten.



## Aansluiting van de iPod/iPhone op het bovenpaneel (alleen X-CM42BT)

1 Druk op PUSH OPEN.

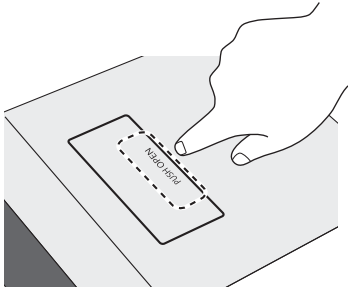

2 Open de iPod/iPhone aansluitpoort.

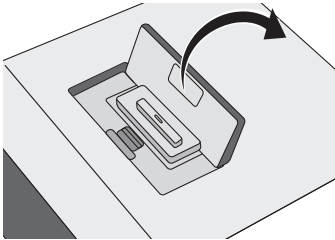

3 Aansluiting van de iPod/iPhone.

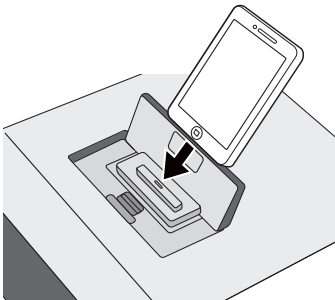

## Sluit de connectorpoort van de iPod/iPhone (alleen X-CM42BT)

- Trek aan de PULL CLOSE-hendel (1), en sluit de connectorpoort van de iPod/iPhone/iPad stevig (2).

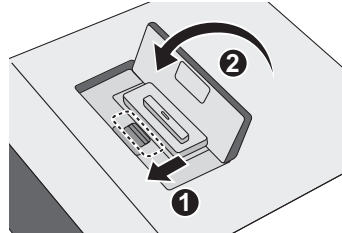

- Sluit de connectorpoort van de iPod/iPhone stevig als de iPod/iPhone niet op het systeem is aangesloten.

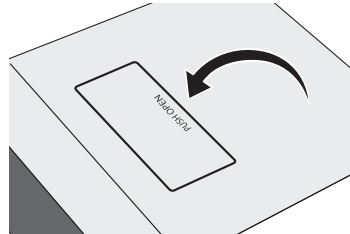

## Aansluiting van een iPod/iPhone/iPad op de meegeleverde houder

1 Sluit het systeem via een iPod/iPhone/iPad-kabel aan op de iPod/iPhone/iPad.

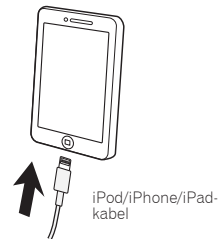

## 2 Opstelling voor plaatsing van de iPod/iPhone/iPad op de houder.

### Bij gebruik van een iPod/iPhone

Zorg ervoor dat de iPod/iPhone-kabel is opgeklind met de daarvoor bestemde gleuf aan de achterzijde van de standaard die bij het systeem wordt meegeleverd.

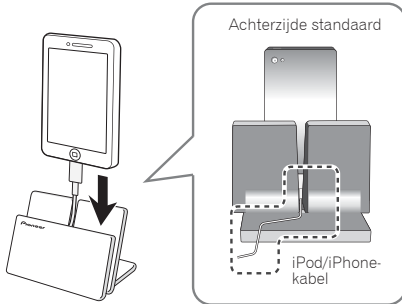

### Bij gebruik van de iPad

Zorg ervoor dat de iPad in horizontale richting op de standaard wordt geplaatst.

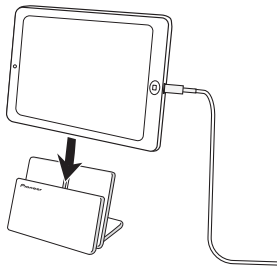

## Afspelen van de iPod/iPhone

### 1 Aansluiting van de iPod/iPhone.

Als een iPod/iPhone wordt aangesloten terwijl dit apparaat ingeschakeld is, zal de weergave van de iPod/iPhone niet beginnen.

### 2 Druk op iPod of USB als ingangsbron.

"IPOD" of "USB/IPOD" verschijnt op de hoofddisplay.

### 3 Zodra het apparaat de iPod/iPhone heeft herkend, wordt deze automatisch afgespeeld.

## Afspelen van de iPad

### 1 Aansluiting van uw iPad.

Als een iPad is aangesloten terwijl dit systeem is ingeschakeld, wordt de iPad niet afgespeeld.

### 2 Druk op USB als de ingangsbron.

"USB/IPOD" verschijnt op de hoofddisplay.

### 3 Zodra het apparaat de iPod/iPhone heeft herkend, wordt deze automatisch afgespeeld.

#### ⚠ WAARSCHUWING

- Wanneer uw iPod/iPhone/iPad op dit apparaat is aangesloten en u de iPod/iPhone/iPad rechtstreeks wilt bedienen, moet u de iPod/iPhone/iPad met uw andere hand goed vasthouden om een defect als gevolg van een verkeerd contact te voorkomen.

#### 🔧 Opmerking

- Raadpleeg de gebruiksaanwijzing van de iPod/iPhone/iPad voor instructies over het gebruik van de iPod/iPhone/iPad.
- De iPod/iPhone/iPad wordt opgeladen wanneer de iPod/iPhone/iPad op dit apparaat is aangesloten. (Deze functie wordt tevens in stand-by ondersteund.)
- Als de ingang van iPod op een andere functie wordt ingesteld, dan wordt de weergave van de iPod/iPhone/iPad tijdelijk stopgezet.
- Wanneer de iPod/iPhone/iPad niet wordt afgespeeld en langer dan 20 minuten niet is bediend, wordt het apparaat automatisch uitgeschakeld. In dit geval moet Auto Power Off zijn ingeschakeld (**ON**).
- Auto Power Off kan in en uit worden geschakeld (**ON/OFF**) (bladzijde 36).

#### 📌 Belangrijk

- Als dit apparaat uw iPod/iPhone/iPad niet kan weergeven, voer dan de volgende controles uit:
  - Controleer of de iPod/iPhone/iPad door dit apparaat wordt ondersteund.
  - Sluit de iPod/iPhone/iPad opnieuw op het apparaat aan. Als dit niet werkt, probeer dan om de iPod/iPhone/iPad te resetten.
  - Controleer of de software van de iPod/iPhone/iPad door dit apparaat wordt ondersteund.
- Controleer de volgende onderdelen als de iPod/iPhone/iPad niet kan worden bediend:
  - Is de iPod/iPhone/iPad op de juiste wijze aangesloten? Sluit de iPod/iPhone/iPad opnieuw op het apparaat aan.
  - Blijft de iPod/iPhone/iPad hangen? Probeer de iPod/iPhone/iPad te resetten en sluit deze opnieuw op het apparaat aan.

## Hoofdstuk 6:

## Disc-weergave

Dit systeem kan een standaard CD, CD-R/RW in CD-formaat en CD-R/RW met MP3- of WMA-bestanden afspelen, maar kan deze niet opnemen. Bepaalde audio CD-R en CD-RW discs kunnen vanwege de status van de disc of opname-apparatuur niet worden afgespeeld.

**MP3:**

MP3 is een compressieformaat. De afkorting staat voor MPEG Audio Layer 3. MP3 is een soort audiocodering voortkomend uit een aanzienlijke compressie van de oorspronkelijke audiobron met zeer weinig verlies van de geluidskwaliteit.

- Dit systeem ondersteunt MPEG-1/2 audiolaag 3 (samplingsnelheid: 8 kHz tot 48 kHz; bitsnelheid: 32 kbps tot 320 kbps).
- Tijdens weergave van een VBR bestand verschilt de tijdteller op het display mogelijk van de werkelijke weergavetijd.

**WMA:**

WMA-bestanden (Windows Media Audio) zijn Advanced System Format-bestanden met geluidsbestanden die via Windows Media Audio-codec zijn gecomprimeerd. WMA is door Microsoft ontwikkeld als een bestand met geluidsindeling voor Windows Media Player.

- WMA wordt door dit systeem ondersteund (samplingsnelheden: 32 kHz/44,1 kHz/48 kHz; bitsnelheden: 64 kbps tot 320 kbps).
- Tijdens weergave van een VBR bestand verschilt de tijdteller op het display mogelijk van de werkelijke weergavetijd.

## Afspelen van discs of bestanden

- 1 Druk op **⏻** **STANDBY/ON** om het apparaat in te schakelen.
- 2 Druk op **CD** van de afstandsbediening of druk herhaaldelijk op **INPUT** van het hoofdapparaat om de CD-ingang te selecteren.
- 3 Druk op **⏏** **OPEN/CLOSE** om de schijflade te openen.
- 4 Plaats de schijf in de lade met de label aan de bovenzijde.

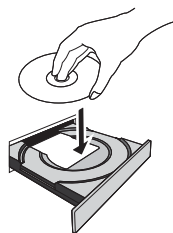

5 Druk op **⏏** **OPEN/CLOSE** om de schijflade te openen.

6 Druk op **▶||** om de weergave te starten.

Nadat het laatste nummer op de disc is afgespeeld zal het toestel automatisch stoppen.

**⚠ WAARSCHUWING**

- Plaats niet twee discs in één disclade.
- Speel geen discs af met speciale vormen (hart, achthoekig, enz.). Dit kan een storing veroorzaken.
- Druk niet op de CD-lade terwijl deze beweegt.
- Wanneer de spanning wordt onderbroken met de lade geopend moet u wachten totdat er weer spanning wordt geleverd.
- Plaats 8 cm discs beslist in het midden van de disclade.

**🔧 Opmerking**

- Vanwege de structuur van de discinformatie, duurt het aflezen van een MP3/WMA disc langer dan bij een normale CD (ongeveer 20 tot 90 seconden).
- Als het begin van de eerste track tijdens versneld achteruit spelen is bereikt, gaat het apparaat over op de weergavemodus (alleen voor CD).
- Indien een radio of TV de weergave van de CD stoort, dient u het toestel verder van de TV of radio te plaatsen.

**⚙ Tip**

- Als het systeem langer dan 20 minuten niet is bediend terwijl het op CD staat en het geluidsbestand niet is afgespeeld, wordt het apparaat automatisch uitgeschakeld. In dit geval moet Auto Power Off zijn ingeschakeld (**ON**).
- Auto Power Off kan in en uit worden geschakeld (**ON/OFF**) (bladzijde 36).

### Diverse disconfuncties

Functie	Hoofd-toestel	Afstands-bediening	Bediening
Afspelen			Indrukken tijdens de stopfunctie.
Stoppen			Indrukken voor de weergavemodus.
Pauzeren			Indrukken voor de weergavemodus. Druk op  om de weergave vanaf het onderbroken punt te hervatten.
Hoger/lager fragment			Druk tijdens weergave op de stopfunctie. Als u de toets in de stopmodus indrukt, drukt u op  om de gewenste track te starten.
Snel voorwaarts/achterwaarts			Tijdens weergave ingedrukt houden. Laat de toets los om de weergave te hervatten.

### Geavanceerde weergave van een CD of MP3/WMA-disc

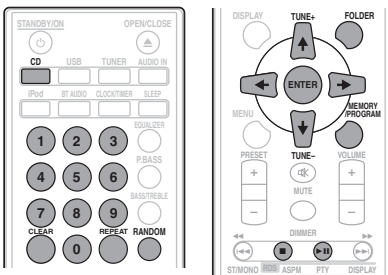

### Direct opzoeken van een fragment

Met de cijfertoetsen kunnen de gewenste tracks op de huidige schijf worden afgespeeld.

**Gebruik de cijfertoetsen op de afstandsbediening om de gewenste track te selecteren terwijl de geselecteerde schijf wordt afgespeeld.**

#### **Opmerking**

- Een hoger fragmentnummer dan het aantal fragmenten op de disc kan niet worden gekozen.

### Stoppen van de weergave:

Druk op .

### Herhaalde weergave

In de herhalingsfunctie kan één fragment, alle fragmenten of een geprogrammeerde reeks herhaald worden afgespeeld.

#### Herhalen van één fragment:

Druk herhaaldelijk op **REPEAT** totdat "RPT ONE" verschijnt. Druk op **ENTER**.

#### Herhaling van alle fragmenten:

Druk herhaaldelijk op **REPEAT** totdat "RPT ALL" verschijnt. Druk op **ENTER**.

#### Herhalen van gewenste fragmenten:

Voer stap 1 tot 5 uit in het onderdeel "Geprogrammeerd afspelen" op de volgende bladzijde en druk daarna herhaaldelijk op **REPEAT** totdat "RPT ALL" verschijnt. Druk op **ENTER**.

#### Annuleren van de herhaalde weergave:

Druk herhaaldelijk op **REPEAT** totdat "RPT OFF" verschijnt. Druk op **ENTER**.

#### **Opmerking**

- Druk op nadat Repeat Play is uitgevoerd. De disc zal anders doorlopend worden afgespeeld.
- Random Play is niet mogelijk tijdens Repeat Play.

### Willekeurige weergave

De tracks op de disc kunnen automatisch in willekeurige volgorde worden afgespeeld.

#### Willekeurig weergave van alle nummers:

Druk herhaaldelijk op **RANDOM** totdat "RDM ON" verschijnt. Druk op **ENTER**.

#### Annuleren van de willekeurige weergavevolgorde:

Druk herhaaldelijk op **RANDOM** totdat "RDM OFF" verschijnt. Druk op **ENTER**.

#### **Opmerking**

- Als u op drukt tijdens Random Play, gaat u naar de volgende track die door Random Play wordt geselecteerd.
- Bij willekeurige weergave worden de fragmenten automatisch kris-kras door elkaar weergegeven. (De volgorde van de tracks kunnen niet worden geselecteerd.)
- Repeat Play is niet mogelijk tijdens Random Play.

## Geprogrammeerde weergave (CD of MP3/WMA)

U kunt maximaal 32 fragmenten voor weergave in de gewenste volgorde kiezen.

**1 Druk als het apparaat is stopgezet op MEMORY/PROGRAM van de afstandsbediening voor toegang tot het programmeringsgeheugen.**

**2 Druk op ◀▶ of de nummertoeets van de afstandsbediening om de gewenste tracks te selecteren.**

**3 Druk op ENTER om de map en het tracknummer te bewaren.**

**4 Herhaal de stappen 2 – 3 voor verdere mappen/fragmenten. U kunt maximaal 32 fragmenten programmeren.**

- Druk op **MEMORY/PROGRAM** als u de geprogrammeerde tracks wilt controleren.
- Indien u zich heeft vergist kunnen de laatst geprogrammeerde tracks worden geannuleerd door op **CLEAR** te drukken.

**5 Druk op ▶II om de weergave te starten. Annuleren van de geprogrammeerde weergavefunctie:**

Druk tweemaal op ■ van de afstandsbediening om geprogrammeerde tracks afspelen uit te schakelen. In de display verschijnt: "PRG CLR" en de complete geprogrammeerde inhoud wordt gewist.

**Toevoegen van tracks aan het programma:**

Druk op **MEMORY/PROGRAM**. Volg daarna stappen 2 - 3 om tracks toe te voegen.

### **Opmerking**

- Wanneer de schijf wordt uitgeworpen, dan wordt het programma automatisch uitgeschakeld.
- Als u op **STANDBY/ON** drukt om op stand-by over te gaan of de functie van **CD** in een andere functie te wijzigen, worden de geprogrammeerde selecties gewist.
- Random Play is niet mogelijk tijdens de bediening van de programmering.

## Informatie over het downloaden van MP3/WMA

Op het Internet bevinden zich veel muziek-websites, waar u MP3/WMA kunt downloaden. Volg de instructies van de website, hoe u de muziekbestanden kunt downloaden. U kunt deze gedownloade muziekbestanden dan afspelen door ze op een CD-R/RW disc te branden.

- Uw downgeloade liedjes/bestanden zijn alleen maar voor persoonlijk gebruik bestemd. Elk ander gebruik van de liedjes, zonder toestemming van de eigenaar, is illegaal.

## Volgorde van de mapweergave

Indien de MP3/WMA-bestanden in verschillende mappen zijn opgenomen, dan wordt voor elke map automatisch een nummer vastgelegd.

Deze mappen kunnen via **FOLDER** op de afstandsbediening worden geselecteerd. Indien zich in de geselecteerde map geen compatibele bestandsformaten bevinden, wordt de map overgeslagen en de volgende map geselecteerd.

Voorbeeld: Hoe wordt het mapnummer vastgelegd, wanneer bestanden in MP3/WMA-formaat worden opgenomen, zoals in de afbeelding hier beneden.

- 1 De ROOT map wordt als map 1 vastgelegd.**
- 2 Voor directories binnen de hoofddirectory (directory A en directory B), wordt de eerder op de disc opgenomen directory als directory 2 en directory 3 vastgelegd.**
- 3 Voor de mappen in de map A (map C en map D), wordt de map, die als eerste op de disc is opgenomen, als map 4 och map 5 vastgelegd.**
- 4 Map E in map D wordt als map 6 vastgelegd.**

- De informatie over de volgorde van de mappen en bestanden die op de disc is opgenomen, is afhankelijk van de schrijfssoftware. Het is mogelijk, dat dit toestel de bestanden niet weergeeft in de door ons verwachte afspeelvolgorde.
- Op een schijf met MP3/WMA-bestanden kunnen maximaal 255 mappen en 999 bestanden (inclusief niet-afspeelbare bestanden) worden gelezen.

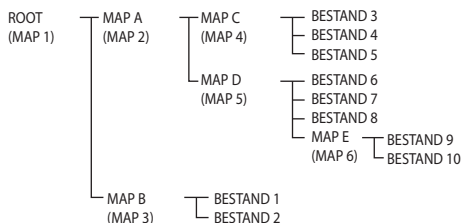

## De map kiezen die moet worden afgespeeld

Kies de map om af te spelen, en voer de volgende stappen uit.

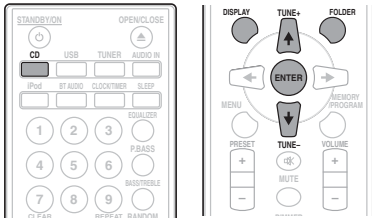

- 1 Druk op **CD**, en laad een MP3-/WMA-schijf.
- 2 Druk op **FOLDER**, en druk op **↑/↓** om de gewenste af te spelen map te selecteren.
- 3 Druk op **ENTER**.

De weergave start vanaf het eerste nummer van de geselecteerde map.

- Druk in geval van stoppen op **↑/↓** en de map kan worden geselecteerd.

## Wijzig de displayinhoud

### 1 Druk op **DISPLAY**.

Als de titel, artiest en albumnaam naar het bestand zijn geschreven, dan wordt die informatie getoond. (Dit apparaat heeft slechts alfanumerieke tekens. Niet alfanumerieke tekens worden in de "\*" getoond.)

Display van het tracknummer, → Display van Titel/Artiest/Album

↑  
Soort bestandsdisplay ← Display van nummer van de map/track

### **Opmerking**

- "Copyright protected WMA file" en "Not supported playback file" kunnen niet worden weergegeven. Wordt in dit geval automatisch overgeslagen.
- In sommige gevallen kan er geen informatie worden weergegeven.
- Het tonen van de titel, artiest en albumnaam wordt alleen voor MP3-bestanden ondersteund.

## Hoofdstuk 7:

## USB-weergave

## Afspelen van USB-opslagapparaten

Het is mogelijk om naar tweekanaals audio te luisteren met behulp van de USB-interface aan de voorzijde van deze receiver.

- Pioneer garandeert niet dat bestanden die op een USB-opslagapparaat zijn opgenomen kunnen worden afgespeeld of dat stroom naar een USB-opslagapparaat kan worden toegevoerd. Bovendien aanvaardt Pioneer geen enkele verantwoordelijkheid voor het verlies van bestanden op USB-geheugenapparaten dat optreedt na het aansluiten op dit apparaat.

## 1 Druk op USB als de ingangsbron.

"USB/IPOD" wordt op het hoofddisplay aangegeven.

## 2 Sluit het USB-opslagapparaat aan.

Het aantal mappen of bestanden dat op het aangesloten USB-opslagapparaat is opgeslagen verschijnt automatisch op de hoofddisplay.

- Een USB-hub wordt door deze receiver niet ondersteund.

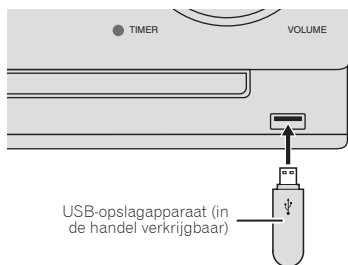

## 3 Druk op ►II om de weergave te starten zodra de herkenning is voltooid.

Als u overschakelt naar een andere ingangsbron, zorg er dan voor dat eerst de weergave van het USB-geheugen wordt stopgezet.

## 4 Verwijder het USB-opslagapparaat uit het USB-aansluitpunt.

Schakel het apparaat uit voordat het USB-opslagapparaat wordt verwijderd.

## Opmerking

- Het is mogelijk dat dit apparaat een USB-geheugenapparaat niet herkent, de bestanden niet kan afspelen of geen stroom aan het USB-geheugenapparaat kan leveren. Zie *Wanneer er een USB-geheugenapparaat is aangesloten* op bladzijde 33 voor verdere informatie.
- Wanneer er geen USB-geheugenapparaat wordt weergegeven en dit apparaat langer dan 20 minuten niet wordt bediend, zal de stroom automatisch worden uitgeschakeld. In dit geval moet Auto Power Off zijn ingeschakeld (**ON**) (bladzijde 36).

## Herhaalde weergave

In de herhalingsfunctie kan één fragment, alle fragmenten of een geprogrammeerde reeks herhaald worden afgespeeld.

## Herhalen van één fragment:

Druk herhaaldelijk op **REPEAT** totdat "RPT ONE" verschijnt. Druk op **ENTER**.

## Herhaling van alle fragmenten:

Druk herhaaldelijk op **REPEAT** totdat "RPT ALL" verschijnt. Druk op **ENTER**.

## Herhalen van gewenste fragmenten:

Voer stap 1 tot 5 uit in het onderdeel *Geprogrammeerde weergave (CD of MP3/WMA)* op bladzijde 21 en druk daarna herhaaldelijk op **REPEAT** totdat "RPT ALL" verschijnt. Druk op **ENTER**.

## Annuleren van de herhaalde weergave:

Druk herhaaldelijk op **REPEAT** totdat "RPT OFF" verschijnt. Druk op **ENTER**.

## Opmerking

- Druk op **■** nadat Repeat Play is uitgevoerd. Anders wordt het bestand van het USB-opslagapparaat voortdurend afgespeeld.
- Random Play is niet mogelijk tijdens Repeat Play.

## Willekeurige weergave

Het bestand van het USB-opslagapparaat kan in willekeurige volgorde automatisch worden afgespeeld.

## Willekeurig weergave van alle nummers:

Druk herhaaldelijk op **RANDOM** totdat "RDM ON" verschijnt. Druk op **ENTER**.

### Annuleren van de willekeurige weergavevolgorde:

Druk herhaaldelijk op **RANDOM** totdat "RDM OFF" verschijnt. Druk op **ENTER**.

#### **Opmerking**

- Als u op ►► drukt tijdens Random Play, gaat u naar de volgende track die door Random Play wordt geselecteerd.
- Bij willekeurige weergave worden de fragmenten automatisch kris-kras door elkaar weergegeven. (De volgorde van de tracks kunnen niet worden geselecteerd.)
- Repeat Play is niet mogelijk tijdens Random Play.

### De map kiezen die moet worden afgespeeld

Kies de map om af te spelen, en voer de volgende stappen uit.

**1 Druk op USB en sluit het USB-opslagapparaat aan.**

**2 Druk op FOLDER, en druk op ↑/↓ om de gewenste af te spelen map te selecteren.**

**3 Druk op ENTER.**

De weergave start vanaf het eerste nummer van de geselecteerde map.

- Druk in geval van stoppen op ↑/↓ en de map kan worden geselecteerd.

### Wijzig de displayinhoud

Via dit systeem kunnen mappen die in het USB-opslagapparaat zijn opgeslagen herhaald worden afgespeeld. Zie *Wijzig de displayinhoud* op bladzijde 22 voor verdere informatie.

### Afspelen in de gewenste volgorde (Programma-weergave)

- Via dit systeem kunnen mappen die in het USB-opslagapparaat zijn opgeslagen herhaaldelijk worden afgespeeld.
- Via een USB-opslagapparaat met MP3/WMA-bestanden kunnen maximaal 255 mappen en 999 bestanden (inclusief niet afspeelbare bestanden) worden gelezen.



## Hoofdstuk 8:

## Gebruik van de tuner

## Luisteren naar de radiouitzendingen

Hieronder wordt beschreven hoe u afstemt op FM- en AM-radiozenders met de automatische (zoek) en handmatige (stap) afstemfuncties. Zodra u op een station heeft afgestemd kunt u de frequentie opslaan zodat deze later kan worden opgeroepen. Zie *Voorkeuzenders opslaan* hieronder voor meer gegevens over deze functie.

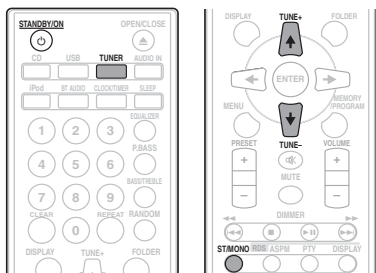

## Afstemmen

- 1 Druk op de toets **STANDBY/ON** om het apparaat in te schakelen.
- 2 Druk herhaaldelijk op **TUNER** om de gewenste frequentieband (FM of AM) te selecteren.
- 3 Druk op **TUNE +/-** van de afstandsbediening om op het gewenste station af te stemmen.

## Automatisch afstemmen:

Houd **TUNE +/-** ingedrukt, het scannen start automatisch en de tuner stopt bij het zendstation dat als eerste wordt ontvangen.

## Handmatig afstemmen:

Druk herhaaldelijk op **TUNE +/-** om op het gewenste station af te stemmen.

## Opmerking

- Ingeval van radiostoringen, wordt de automatische tuning automatisch bij dat punt gestopt.
- Automatische tuning slaat stations met een zwak signaal over.
- Druk op **■** om automatische tuning te stoppen.

- Als op een RDS-station (Radio Data System) wordt afgestemd, wordt eerst de frequentie getoond. Tenslotte zal de naam van het station getoond worden.
- RDS-stations kunnen geheel automatisch worden afgestemd via de functie Auto Station Program Memory (ASPM), zie bladzijde 27.

## Ontvangen van FM stereo uitzendingen:

Druk op **ST/MONO** om de stereomodus te selecteren en "AUTO" verschijnt op de display.

## Slechte FM-ontvangst verbeteren:

1 Druk herhaaldelijk op **ST/MONO** om **MONO** te selecteren.

Hiermee wordt de tuner gewijzigd van stereo naar mono en zorgt gewoonlijk tevens voor een betere ontvangst.

## Voorkeuzenders opslaan

Als u vaak naar een bepaalde zender luistert, is het handig dat u de frequentie opslaat in het geheugen van de receiver om hem later makkelijk te kunnen oproepen (Preset-tuning). Zo hoeft u niet telkens handmatig af te stemmen op de zender. In dit apparaat kunt u maximaal 45 zenders in het geheugen opslaan.

(FM 30 stations/AM 15 stations)

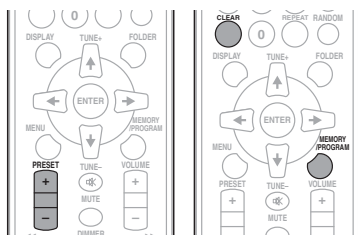

## 1 Stem af op de gewenste zender.

Zie *Afstemmen* hierboven voor meer informatie.

2 Druk op **MEMORY/PROGRAM**.

Het presetnummer gaat knipperen.

3 Druk op **PRESET +/-** om het in te stellen kanaal te selecteren.4 Druk op **MEMORY/PROGRAM** om dat station in het geheugen op te slaan.

Als het presetnummer van knipperen is overgegaan, herhaal dan de procedure vanaf stap 2 voordat het station in het geheugen wordt opgeslagen.

- Herhaal de stappen 1 - 4 om andere zenders in te stellen of om een voorkeuzender te wijzigen. Wanneer een nieuwe zender in het geheugen opgeslagen wordt, zal de eerder opgeslagen zender worden gewist.

#### **Opmerking**

- De back-upfunctie houdt de opgeslagen stations enkele uren lang vast ingeval van een stroomonderbreking of als het netsnoer losraakt.

## Instellen van een voorkeuzender

**1 Druk op PRESET +/- om het gewenste station te selecteren.**

## Aftasten van de voorkeuzezenders

De in het geheugen opgeslagen zenders kunnen automatisch worden afgetast. (Aftasten voorkeuzegeheugen)

**1 Houd PRESET +/- ingedrukt.**

Het presetnummer verschijnt en de geprogrammeerde stations worden elk 5 seconden lang één voor één ingesteld.

**2 Druk nogmaals op PRESET +/- als het gewenste station is gevonden.**

## Wissen van het gehele ingestelde geheugen

**1 Druk op TUNER op de afstandsbediening.**

**2 Druk op CLEAR totdat "MEM CLR" verschijnt.**

#### **Opmerking**

- Alle stations worden gewist.

## Gebruiken van het Radio Data System (RDS)

### Een inleiding tot RDS

RDS (Radio Data System – radiogegevenssysteem) is een systeem dat de meeste FM-radiozenders gebruiken om luisteraars informatie te verschaffen – bijvoorbeeld de naam van de zender en het soort uitzending dat ze verzorgen.

Met RDS kunt u zoeken naar typen programma's. U kunt bijvoorbeeld een station zoeken dat het programmatype **JAZZ** uitzendt op dit moment.

U kunt naar de volgende soorten programma's zoeken:

**NEWS** – Nieuws  
**AFFAIRS** – Actualiteiten  
**INFO** – Algemene informatie  
**SPORT** – Sport  
**EDUCATE** – Educatief  
**DRAMA** – Hoorspelen e.d.  
**CULTURE** – Nationale of regionale cultuur, theater enz.  
**SCIENCE** – Wetenschap en technologie  
**VARIED** – Meestal praatprogramma's, zoals quizzen of interviews.  
**POP M** – Popmuziek  
**ROCK M** – Rockmuziek  
**EASY M** – 'Easy listening' rustige populaire muziek  
**LIGHT M** – 'Lichte' klassieke muziek  
**CLASSICS** – 'Serieuze' klassieke muziek  
**OTHER M** – Muziek die niet in een van bovenstaande categorieën valt  
**WEATHER** – Weerberichten  
**FINANCE** – Beursberichten, financieel en zakelijk nieuws enz.  
**CHILDREN** – Kinderprogramma's

**SOCIAL** – 'Human interest', programma's over sociale aangelegenheden  
**RELIGION** – Religieuze programma's  
**PHONE IN** – Programma's waarin mensen telefonisch hun mening kunnen geven  
**TRAVEL** – Programma's over reizen (maar geen verkeersinformatie)  
**LEISURE** – Hobby en vrije tijd  
**JAZZ** – Jazz  
**COUNTRY** – Country&Western-muziek  
**NATION M** – Populaire muziek in een andere taal dan Engels  
**OLDIES** – Gouwe ouwen (muziek uit de jaren 50 en 60)  
**FOLK M** – Volksmuziek  
**DOCUMENT** – Documentaires  
**TEST** – Uitzenden wanneer apparatuur of receivers voor nooduitzending worden getest.  
**ALARM** – Noodbericht, uitgezonden onder uitzonderlijke omstandigheden om te waarschuwen voor gebeurtenissen die een publiek gevaar vertegenwoordigen.

## Naar RDS-programma's zoeken

U kunt een programmatype uit bovenstaande lijst kiezen.

**1 Druk op TUNER op de afstandsbediening.**  
RDS is alleen mogelijk in FM.

**2 Druk op RDS PTY op de afstandsbediening.**  
"SELECT" wordt ongeveer 6 seconden lang getoond.

**3 Druk op  $\leftarrow/\rightarrow$  om het programmatype te selecteren waarnaar u wilt luisteren.**

Elke keer dat de toets wordt ingedrukt, verschijnt het programmatype. Als de toets ingedrukt wordt gehouden, blijft het programmatype getoond worden.

**4 Druk nogmaals op RDS PTY terwijl het geselecteerde programmatype wordt weergegeven (binnen 6 seconden).**

Nadat het geselecteerde programmatype 2 seconden is opgelicht, verschijnt "SEARCH", en begint de functie met zoeken.

#### **Opmerking**

- Begin, zodra de display stopt met knipperen, weer bij stap 2. Als het systeem het gewenste programmatype heeft gevonden, dan licht het overeenkomstige kanaalnummer ongeveer 8 seconden lang op, en zal de stationnaam het vasthouden.

- Als u naar hetzelfde programmatype van een ander station wilt luisteren, drukt u op de **RDS PTY** terwijl het kanaalnummer of de stationnaam knippert. Het toestel zal dan de volgende zender opzoeken.
- Als er geen zender gevonden kan worden, zal de aanduiding "NO FOUND" 4 seconden lang getoond worden.

## Via RDS verzorgde informatie

Elke keer dat **RDS DISPLAY** wordt ingedrukt, wordt de display als volgt gewijzigd:

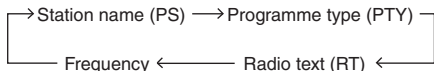
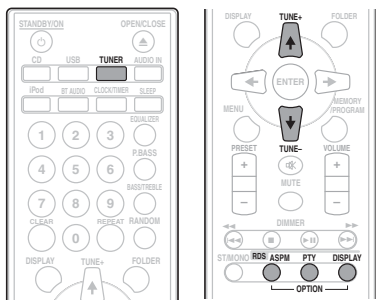

Wanneer u afstemt op een zender die geen RDS gegevens uitzendt, of op een zeer zwakke RDS zender, zal het display in deze volgorde veranderen:



## Auto Station Program Memory (ASPM) gebruiken

Tijdens de ASPM functie zoekt de tuner automatisch nieuwe RDS-zenders zoeken. Er kunnen maximaal 30 zenders worden vastgelegd.

Als u al een paar zenders in het geheugen heeft gezet, zal het aantal nieuwe zenders dat u kunt opslaan minder zijn.

### 1 Druk op TUNER op de afstandsbediening.

### 2 Houd RDS ASPM op de afstandsbediening ingedrukt.

Nadat "ASPM" ongeveer 4 seconden heeft geknippert, zal het scannen beginnen (87,5 - 108 MHz).

Na het scannen zal het aantal zenders dat in het geheugen is opgeslagen 4 seconden worden getoond, waarna 4 seconden lang de aanduiding "END" getoond zal worden.

## Voortijdig stoppen van de ASPM functie:

Druk op **■** tijdens het scannen door stations. De reeds in het geheugen opgeslagen zenders worden hier bewaard.

### Opmerking

- Als dezelfde zender op verschillende frequenties uitzendt, zal de sterkst doorkomende frequentie in het geheugen worden opgeslagen.
- Een zender met dezelfde frequentie als een reeds in het geheugen opgeslagen zender zal niet worden opgeslagen.
- Als er reeds 30 zenders in het geheugen zijn opgeslagen, zal het scannen worden afgebroken. Wanneer u het ASPM-proces wilt herhalen, moet u het geprogrammeerde geheugen wissen.
- "END" wordt ongeveer 4 seconden getoond indien er geen zender in het geheugen is vastgelegd.
- Als de RDS signalen zeer zwak zijn, is het mogelijk dat de naam van de zender in kwestie niet in het geheugen kan worden opgeslagen.
- U kunt dezelfde zendernaam opslaan in verschillende kanalen.
- Het is mogelijk dat de zendernamen tijdelijk afwijken in bepaalde gebieden of gedurende bepaalde perioden.

## Opmerkingen aangaande het gebruik van RDS

### Mocht zich een van de volgende gevallen voordoen, dan betekent dit niet dat het toestel defect is:

- "PS", "No PS" en de stationnaam verschijnen op de beeldscherm en op de juiste wijze.
- Indien een bepaalde zender niet de juiste signalen uitzendt of aan het testen is, zal de RDS ontvangstfunctie mogelijk niet juist functioneren.
- Het is mogelijk dat gegevens zoals de zendernaam niet getoond worden wanneer u afstemt op een RDS zender waarvan het signaal te zwak is.
- "No PS", "No PYT" of "No RT" zal ongeveer 5 seconden langknipperen, waarna de frequentie getoond zal worden.

### Opmerkingen over radiotekst:

- De eerste 8 tekens van de radiotekst verschijnen, en vervolgens worden deze over de display gescrold.
- Als u afstemt op een RDS zender die geen radiotekst gegevens uitzendt, zal de aanduiding "No RT" getoond worden wanneer u overschakelt naar de radiotekst.
- Terwijl radiotekstgegevens ontvangen worden, of wanneer de inhoud van de tekst gewijzigd wordt, zal "RT" op het display verschijnen.

## Hoofdstuk 9:

## Overige aansluitingen

**⚠ WAARSCHUWING**

- Schakel het apparaat uit en verwijder het netsnoer van het wandcontact voordat u apparatuur aansluit of aansluitingen wijzigt.

**Aansluiten van extra apparatuur**

Sluit de minstekker **AUDIO IN** op het voorpaneel aan op uw hulpweergavecomponent.

- Deze methode kan worden gebruikt om muziek op dit systeem af te spelen vanaf iPods/iPhones/iPads, waarbij het gebruik van het USB-aansluitpunt niet wordt ondersteund.

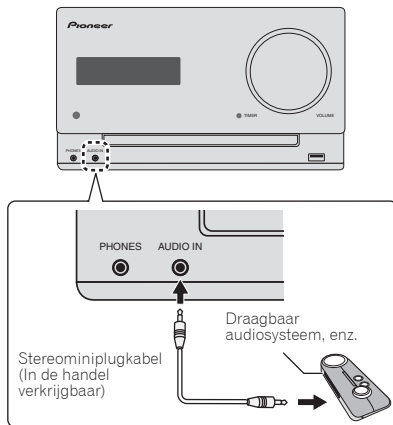
**1 Druk op AUDIO IN als de ingangsbron.**

Als **AUDIO IN** is geselecteerd, wordt "AUDIO IN" op de hoofddisplay weergegeven.

**Opmerking**

- Als de **AUDIO IN** minstekkeringang wordt verbonden met de hoofdtelefoonaansluiting van de extra apparatuur, wordt het volume van het apparaat ingesteld met de volumeregeling op de extra apparatuur. Als het geluid vervormd is nadat u het volume van het apparaat heeft verlaagd, probeer dan het volume op de aanvullende weergavecomponent te verlagen.

Sluit de **LINE IN**-audiosteekers aan het achterpaneel aan op de extra weergavecomponent.

Het achterpaneel van dit apparaat

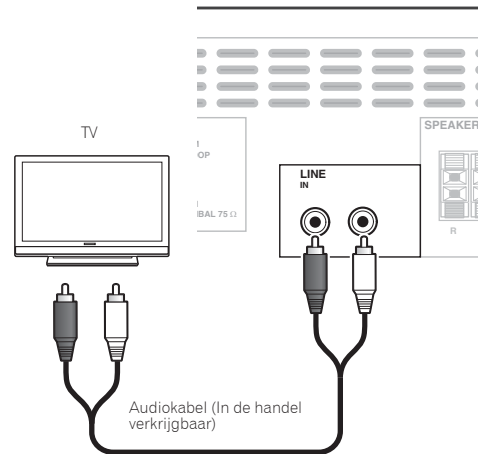
**1 Druk tweemaal op AUDIO IN als ingangsbron.**

Als **LINE** is geselecteerd, wordt "LINE" op de hoofddisplay weergegeven.

## Hoofdstuk 10:

## Bluetooth® audioweergave

## Muziek weergeven met behulp van Bluetooth draadloze technologie

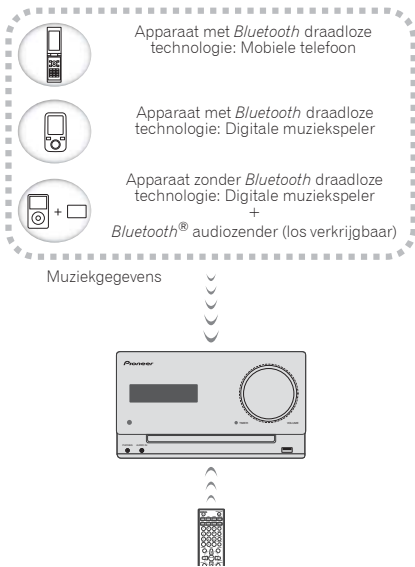

Op het systeem kan muziek worden afgespeeld die draadloos op met *Bluetooth* uitgeruste apparatuur (mobile telefoon, digitale muzikspelers, enz.) is opgeslagen. Tevens kan een *Bluetooth* audiotransmitter (afzonderlijk in de handel verkrijgbaar) worden gebruikt, zodat muziek van apparatuur kan worden afgespeeld die de *Bluetooth*-functionaliteit niet heeft. Raadpleeg de gebruikershandleiding voor het met *Bluetooth* uitgeruste apparaat voor meer gegevens.

**Opmerking**

- Het merk *Bluetooth*® en de logo's daarvan zijn gedeponeerde handelsmerken van Bluetooth SIG, Inc. PIONEER CORPORATION gebruikt deze onder licentie. Andere handelsmerken en handelsnamen zijn eigendom van de respectieve eigenaren.
- Het apparaat dat is voorzien van *Bluetooth* draadloze technologie moet A2DP-profielen ondersteunen.
- Pioneer garandeert niet de juiste aansluiting en functies van dit apparaat met alle apparatuur die is voorzien van *Bluetooth* draadloze technologie.

## Gebruik van de afstandsbediening

Met de afstandsbediening die bij dit systeem wordt geleverd kunt u media afspelen en stopzetten en andere bewerkingen uitvoeren.

**Opmerking**

- Het apparaat dat is voorzien van *Bluetooth* draadloze technologie moet AVRCP-profielen ondersteunen.
- Bewerkingen van afstandsbedieningen kunnen niet worden gegarandeerd voor alle apparaten die zijn voorzien van *Bluetooth* draadloze technologie.

## Paren met het systeem (eerste vastlegging)

De paring dient te worden uitgevoerd om muziek, die op een met *Bluetooth* uitgerust apparaat is opgeslagen, af te spelen. De paring moet worden uitgevoerd als het systeem voor het eerst met het met *Bluetooth* uitgeruste apparaat wordt gebruikt, of als de paringsgegevens van het apparaat om de een of andere reden zijn gewist. De paring moet worden uitgevoerd zodat er communicatie kan plaatsvinden via *Bluetooth* draadloze technologie.

- De paring wordt alleen de eerste maal dat het systeem en het met *Bluetooth* uitgeruste apparaat samen worden gebruikt, uitgevoerd.
- Om communicatie via de *Bluetooth* draadloze technologie te laten plaatsvinden dient de paring zowel op het systeem als het met *Bluetooth* uitgeruste apparaat te worden uitgevoerd.
- Nadat de **BT AUDIO** is ingedrukt en de **BT AUDIO**-ingang is ingeschakeld, moet de paringsprocedure van het met *Bluetooth* uitgeruste apparaat worden uitgevoerd. Als de paring op de juiste wijze is uitgevoerd, hoeven de paringsprocedures voor het systeem zoals hieronder aangegeven niet te worden uitgevoerd.

Raadpleeg de gebruikershandleiding voor het met *Bluetooth* uitgeruste apparaat voor meer gegevens.

**1 Druk op STANDBY/ON en schakel het apparaat in.****2 Druk op BT AUDIO.**

Het systeem schakelt over op **BT AUDIO** en "PAIRING" verschijnt.

**3 Schakel het met Bluetooth uitgeruste apparaat waarmee gepaard moet worden in en voer de paringsprocedure uit.**

**Opmerking**

- Dit apparaat wordt getoond als "X-CM32" of "X-CM42" op alle bij u beschikbare met *Bluetooth* uitgevoerde apparatuur.

De paring gaat van start.

- Plaats het met *Bluetooth* uitgeruste apparaat dichtbij het systeem.
- Raadpleeg de gebruikershandleiding van het met *Bluetooth* uitgeruste apparaat voor gegevens over wanneer de paring kan worden uitgevoerd en de procedures die voor de paring vereist zijn.
- Als de pincode-ingang wordt gevraagd, moet "0000" worden ingevoerd. (Dit apparaat kan uitsluitend met de pincode "0000" worden ingesteld.)

**4 Bevestig op het met Bluetooth uitgeruste apparaat dat de paring is voltooid.**

Als de paring met het met *Bluetooth* uitgeruste apparaat op de juiste wijze is voltooid, wordt de naam van het met *Bluetooth* uitgeruste apparaat op het voorpaneel van het systeem weergegeven. (Alleen alfanumerieke tekens van één byte kunnen worden getoond. Elk teken dat niet kan worden getoond wordt met "\*" aangeduid.)

**Luister naar muziek op het systeem vanaf een met Bluetooth uitgerust apparaat.****1 Druk op BT AUDIO.**

Het systeem schakelt over op de **BT AUDIO**-ingang.

**2 Een Bluetooth-aansluiting wordt tot stand gebracht tussen het met Bluetooth uitgeruste apparaat en dit systeem.**

De procedures voor de aansluiting op dit systeem moeten vanaf het met *Bluetooth* uitgeruste apparaat worden uitgevoerd.

- Raadpleeg de gebruikershandleiding van het met *Bluetooth* uitgeruste apparaat voor gegevens over de aansluitingsprocedures.

**3 Speel muziek af vanaf het met Bluetooth uitgeruste apparaat.****Opmerking**

- Wanneer het met *Bluetooth* uitgevoerde apparaat niet is aangesloten, en er heeft meer dan 20 minuten lang geen bediening plaatsgevonden, wordt het systeem automatisch uitgeschakeld. In dit geval moet Auto Power Off zijn ingeschakeld (**ON**).
- Auto Power Off kan in en uit worden geschakeld (**ON/OFF**) (bladzijde 36).

**BT STANDBY**

- Het volgende kan worden uitgevoerd als het systeem op stand-by staat terwijl **BT STANDBY** is ingeschakeld (**ON**).
- Als een met *Bluetooth* uitgevoerd apparaat wordt geselecteerd dat reeds eerder op dit systeem is aangesloten geweest (de paring is reeds uitgevoerd), wordt het systeem automatisch met de **BT AUDIO**-functie ingeschakeld.

**BT STANDBY-instellingen**

- In- en uitschakelen (**ON/OFF**) door de **INPUT**-toets, die zich bovenop het systeem bevindt, 3 seconden lang in te drukken.
- Houd de **INPUT**-toets ingedrukt wanneer het systeem is ingeschakeld (**ON**). Bediening is niet mogelijk als het systeem niet is ingeschakeld.
- De instelling kan alleen worden gedaan via de **INPUT**-toets op het apparaat. De instelling kan niet via de afstandsbediening worden uitgevoerd.

**Opmerking**

- Als **BT STANDBY** is ingeschakeld (**ON**), wordt "BT STANDBY ON" op de hoofddisplay getoond.
- Als **BT STANDBY** is uitgeschakeld (**OFF**), wordt "BT STANDBY OFF" op de hoofddisplay getoond.

**Aansluiting tijdens BT STANDBY via het met Bluetooth uitgevoerde apparaat**

Als het met *Bluetooth* uitgevoerde apparaat reeds eerder tijdens **BT STANDBY** op het systeem is aangesloten geweest (paring is reeds uitgevoerd), kan het apparaat rechtstreeks uit de eerder gedane aansluiting een aansluitverzoek ontvangen.

Het apparaat gaat de **BT AUDIO**-functie gebruiken en zal aansluiten op een met *Bluetooth* uitgevoerd apparaat.

Ook apparatuur waarvoor reeds paring met dit systeem heeft plaatsgevonden kan in de volgende gevallen niet tijdens **BT STANDBY** worden verbonden.

Wis in die gevallen de paringsgebeurtenissen uit het apparaat dat is uitgevoerd met *Bluetooth* draadloze technologie en voer de paring opnieuw uit.

- Maximaal 8 paringsgebeurtenissen kunnen via dit apparaat worden opgenomen. Indien op 8 systemen een apparaat dat is uitgevoerd met *Bluetooth* draadloze technologie wordt aangesloten, wordt de oudste paringsgebeurtenis gewist.
- Indien de instellingen weer op de fabrieksinstellingen worden teruggezet, worden alle paringsgebeurtenissen gewist.

## Waarschuwing radiogolven

Dit apparaat maakt gebruik van een radiogolffrequentie van 2,4 GHz, wat een band is die wordt gebruikt door andere draadloze systemen (zie lijst hieronder). Om ruis of onderbroken communicatie te voorkomen, dient u dit apparaat niet in de buurt van dergelijke apparaten te gebruiken, of dient u ervoor te zorgen dat die apparaten tijdens het gebruik uitgeschakeld zijn.

- Draadloze telefoons
- Draadloze faxmachines
- Magnetrons
- Draadloze LAN-apparaten (IEEE802.11b/g)
- Draadloze AV-apparatuur
- Draadloze regelars voor spelsystemen
- Gezondheidsapparaten op basis van microgolven
- Bepaalde babyphones

Andere, minder bekende apparatuur die op dezelfde frequentie werkzaam kan zijn:

- Antidiefstalsystemen
- Amateurradiostations (HAM)
- Logistieke beheersystemen in magazijnen
- Discriminatiesystemen voor trein- of noodhulpvoertuigen

### Opmerking

- Als er ruis verschijnt in uw televisiebeeld, is het mogelijk dat apparatuur die is voorzien van *Bluetooth* draadloze technologie of dit apparaat (met inbegrip van producten die door dit apparaat worden ondersteund) signaalinterferentie veroorzaken met de antenne-ingangsaansluiting van uw televisie, videospeler, satelliet tuner enz. Vergroot in dit geval de afstand tussen de antenne-ingangsaansluiting en de apparatuur die is voorzien van *Bluetooth* draadloze technologie of dit apparaat (met inbegrip van producten die door dit apparaat worden ondersteund).
- Als er iets is dat de baan blokkeert tussen dit apparaat (met inbegrip van apparaten die door dit apparaat worden ondersteund) en de apparatuur die is voorzien van *Bluetooth* draadloze technologie (zoals een metalen deur, een betonnen wand of isolatie waarin aluminiumfolie is verwerkt), kan het zijn dat u de plaats van uw systeem moet veranderen om signaalruis en onderbrekingen te voorkomen.

## Omvang van de werking

Gebruik van dit apparaat is beperkt tot thuisgebruik. (De zendafstand kan minder zijn als gevolg van de communicatieomgeving.)

In de volgende locaties kan het geluid worden onderbroken of gestopt als gevolg van slechte omstandigheden of het niet kunnen ontvangen van radiogolven:

- In gebouwen met gewapend beton of woningen gemaakt met stalen of ijzeren dragende delen.
- In de buurt van metalen meubilair.

- In een menigte mensen of in de buurt van een gebouw of een obstakel.
- Op een locatie die is blootgesteld aan het magnetische veld, statische elektriciteit of radiogolffinterferentie van radiocommunicatieapparatuur die gebruik maakt van dezelfde frequentieband (2,4 GHz) als dit apparaat, zoals een 2,4 GHz draadloos LAN-apparaat (IEEE802.11b/g) of een magnetron.
- Wanneer u in een dichtbevolkt woongebied woont (appartement, rijtjeshuis enz.) en de magnetron van uw bureaus in de buurt van uw systeem is geplaatst, kunt u last hebben van radiogolffinterferentie. Wanneer dit gebeurt, verplaatst u het apparaat naar een andere plek. Wanneer de magnetron niet wordt gebruikt, is er geen radiogolffinterferentie.

## Weerkaatsingen van radiogolven

De radiogolven die door dit apparaat worden ontvangen zijn de radiogolven die rechtstreeks afkomstig zijn van het apparaat dat is voorzien van *Bluetooth* draadloze technologie (directe golven) en de golven die vanuit verschillende richtingen komen als gevolg van de weerkaatsingen tegen muren, meubilair en gebouwen (weerkatstgolven). De weerkatstgolven (als gevolg van obstakels en reflecterende voorwerpen) produceren daarnaast opnieuw een verscheidenheid aan weerkatstgolven alsmede een variatie in ontvangsomstandigheden, afhankelijk van de locaties. Wanneer de audio als gevolg van dit verschijnsel niet meer correct kan worden ontvangen, kunt u proberen de locatie van het apparaat dat is voorzien van *Bluetooth* draadloze technologie iets te veranderen. Het geluid kan tevens worden onderbroken als gevolg van de weerkatstgolven wanneer een persoon door de ruimte tussen dit apparaat en het apparaat dat is voorzien van *Bluetooth* draadloze technologie loopt of deze nadert.

## Vorzorgsmaatregelen betreffende de aansluiting op producten die door dit apparaat worden ondersteund

- Zorg dat de aansluitingen voor alle apparatuur die door dit apparaat wordt ondersteund, inclusief alle audiosnoeren en netsnoeren, is voltooid voordat u de verbinding met dit apparaat maakt.
- Nadat de aansluitingen op dit apparaat zijn voltooid, moet u controleren of de audiosnoeren en netsnoeren niet samen zijn gebundeld.
- Controleer bij het loskoppelen van het apparaat of er voldoende werkruimte rondom het apparaat is.
- Wanneer u de aansluiting wijzigt van de audiosnoeren of andere snoeren voor producten die door dit apparaat worden ondersteund, moet u controleren of er voldoende werkruimte rondom het apparaat is.

## Hoofdstuk 11:

## Aanvullende informatie

## Problemen oplossen

Vaak worden onjuiste handelingen verward met problemen of storingen. Wanneer u denkt dat er iets mis is met dit apparaat, controleert u eerst de onderstaande punten. Soms ligt de oorzaak van het probleem bij een ander apparaat. Controleer de andere apparaten en de elektrische apparatuur die in gebruik is. Als u het probleem aan de hand van de gegeven maatregelen niet kunt verhelpen, dient u contact op te nemen met uw dichtstbijzijnde officiële Pioneer servicecentrum of met uw dealer om het apparaat te laten repareren.

- Als het apparaat niet naar behoren functioneert vanwege externe effecten zoals statische elektriciteit, haalt u de stekker uit het stopcontact en steekt u deze weer in het stopcontact om het apparaat weer normaal te doen werken.

## Algemeen probleem

Probleem	Controle	Oplossing
De instellingen die u hebt gedaan zijn gewist.	Is het netsnoer uitgetrokken?	Als het netsnoer is uitgetrokken, worden de gedane instellingen gewist. Stel de tijd nogmaals in. Verwijder het netsnoer niet als u niet wilt dat de instellingen worden gewist.
Verschillen in geluidsvolume tussen cd's, MP3, WMA, iPod/iPhone/iPad, Tuner, AUDIO IN en LINE.	Dit duidt niet op een storing in de werking van dit apparaat.	Het volume kan verschillen afhankelijk van de ingangsbron en opmaak van de opname.
Het apparaat reageert niet op de afstandsbediening.	Voert u de bediening op grote afstand uit?	Blijf binnen de 7 m, 30° van de afstandsbedieningssensor op het voorpaneel (bladzijde 5).
	Staat de sensor voor de afstandsbediening bloot aan direct zonlicht of scherp kunstlicht zoals bijv. TL-verlichting?	De signalen van de afstandsbediening worden niet juist ontvangen als de sensor van de afstandsbediening blootstaat aan direct zonlicht of scherp kunstlicht zoals bijv. TL-verlichting.
	Zijn de batterijen leeg?	Vervang de batterijen (bladzijde 5).
De schijf kan niet worden afgespeeld of de schijf wordt automatisch uitgeworpen.	Bevat de schijf krassen?	Schijven met krassen kunnen mogelijk niet worden afgespeeld.
	Is de schijf vuil?	Verwijder het vuil van de schijf (bladzijde 36).
Map- of bestandsnamen worden niet herkend.	Staat het apparaat op een plaats met veel vocht?	Er kan zich binnenin condensvorming hebben voorgedaan. Wacht even totdat de condens is verdampt. Plaats het apparaat niet te dicht bij een airconditioning enz. (bladzijde 35).
	Is het maximaal aantal mappen of bestandsnamen dat het apparaat kan herkennen niet overschreden?	Er kunnen tot 255 mappen worden herkend op eenzelfde disc. Er kunnen tot 999 bestanden worden herkend binnen een enkele map. Afhankelijk van de mappenstructuur bestaat echter de kans dat het apparaat bepaalde mappen of bestanden niet herkent.
Het apparaat wordt automatisch uitgeschakeld.		Als er 20 minuten of langer geen weergave of bediening is geweest, wordt het apparaat automatisch uitgeschakeld. In dit geval moet Auto Power Off zijn ingeschakeld ( <b>ON</b> ) (bladzijde 36).



## Wanneer er een USB-geheugenapparaat is aangesloten

Probleem	Controle	Oplossing
Het USB-opslagapparaat wordt niet herkend.	Is het USB-opslagapparaat op de juiste wijze aangesloten?	Sluit het apparaat stevig aan (geheel ingestoken).
	Is het USB-opslagapparaat via een USB-hub aangesloten?	Dit apparaat ondersteunt geen USB-hubs. Sluit het USB-opslagapparaat rechtstreeks aan.  Dit apparaat herkent alleen USB-apparaten die bedoeld zijn voor gegevensopslag.  Dit apparaat is geschikt voor draagbare flash-geheugenapparaten en digitale muziekspelers.  Alleen de bestandssystemen FAT16 en FAT32 worden ondersteund. Andere bestandssystemen (exFAT, NTFS, HFS enz.) worden niet ondersteund.  Het gebruik van drivers voor harde schijven wordt niet door dit apparaat ondersteund.
	Dit duidt niet op een storing in de werking van dit apparaat.	Schakel het apparaat uit en daarna weer in.  Sommige USB-opslagapparaten worden niet op de juiste wijze herkend.
Het bestand kan niet worden afgespeeld.	Is het bestand auteursrechtelijk beschermd (door DRM)?	Auteursrechtelijk beschermde bestanden kunnen niet worden afgespeeld.
	Dit duidt niet op een storing in de werking van dit apparaat.	Bestanden die op een computer zijn opgeslagen kunnen niet worden afgespeeld.  Het is mogelijk dat sommige bestanden niet kunnen worden afgespeeld.
Mappen of bestandsnamen worden niet juist of helemaal niet aangegeven.	Bestaat de naam van de map of het bestand uit meer dan 30 tekens?	Het maximum aantal tekens dat voor de map en bestandsnamen kan worden weergegeven is 30.
Map- of bestandsnamen worden niet in alfabetische volgorde weergegeven.	Dit duidt niet op een storing in de werking van dit apparaat.	De volgorde van de getoonde map- en bestandsnamen is afhankelijk van de volgorde waarin de mappen of bestanden op het USB-opslagapparaat zijn opgenomen.
Herkenning van het USB-opslagapparaat neemt veel tijd in beslag.	Wat is de capaciteit van de USB-opslagapparaten?	Het duurt even voordat de gegevens zijn geladen als een USB-opslagapparaat met grote capaciteit wordt aangesloten (dit kan enkele minuten in beslag nemen).
Er is geen stroomtoevoer naar het USB-opslagapparaat.	Verschijnt de aanduiding "AUTH ERR" op het display op het voorpaneel? Er wordt geen stroom toegevoerd als het stroomverbruik te hoog is.	Schakel het apparaat uit en daarna weer in.
		Schakel het apparaat uit, verwijder het USB-opslagapparaat en sluit het weer aan.  Druk op <b>INPUT</b> om over te schakelen naar een andere ingangsbron en schakel dan terug naar de USB-stand.

## Ingeval van aansluiting van een iPod/iPhone/iPad

Probleem	Oplossing
Kan de iPod/iPhone/iPad niet bedienen met de afstandsbediening.	Controleer of de iPod/iPhone/iPad juist is aangesloten (bladzijde 17).
De iPod/iPhone/iPad werkt niet.	Controleer of de iPod/iPhone/iPad juist is aangesloten (bladzijde 17). Als de iPod/iPhone/iPad onvoorzien is gestopt, probeer de iPod/iPhone/iPad dan te resetten en sluit deze opnieuw op het apparaat aan.

## Wanneer het apparaat dat is uitgevoerd met *Bluetooth* draadloze technologie wordt aangesloten of bediend

### Probleem

Het apparaat dat is voorzien van *Bluetooth* draadloze technologie kan niet worden aangesloten of bediend. Er komt geen geluid uit het apparaat dat is voorzien van *Bluetooth* draadloze technologie of het geluid is onderbroken.

### Oplossing

Controleer of er geen voorwerp dat elektromagnetische straling uitzendt in de 2,4 GHz band (magnetrons, draadloze LAN-apparatuur of draadloze apparatuur die is voorzien van *Bluetooth* draadloze technologie) in de buurt van dit apparaat staat. Als een dergelijk apparaat bij de receiver staat, moet u het verder weg zetten. U kunt het apparaat dat de elektromagnetische golven uitzendt ook uitzetten.

Controleer of het apparaat dat is voorzien van *Bluetooth* draadloze technologie niet te ver van dit apparaat staat en of er geen obstakels tussen het apparaat dat is voorzien van *Bluetooth* draadloze technologie en dit apparaat staan. Stel het apparaat dat is voorzien van *Bluetooth* draadloze technologie en dit apparaat zo in dat de onderlinge afstand kleiner is dan 10 m\* en dat er geen voorwerpen tussen staan.

\* De vermelde afstand dient als globale richtlijn. De feitelijk toelaatbare afstand tussen apparaten kan afhankelijk van de omstandigheden in de omgeving variëren.

Het apparaat dat is voorzien van *Bluetooth* draadloze technologie is mogelijk niet ingesteld op de communicatiemodus die de *Bluetooth* draadloze technologie ondersteunt. Controleer de instelling van het apparaat voorzien van *Bluetooth* draadloze technologie.

## Afspeelbare schijven en indelingen

<b>Audio CD</b>	<ul style="list-style-type: none"> <li>In de audiohandel verkrijgbare audio-CD's</li> <li>CD-R/-RW/-ROM discs met muziek die is opgenomen in het CD-DA formaat</li> </ul>
<b>WMA</b>	WMA-bestanden die op CD-R/-RW/-ROM-schijven zijn opgenomen of USB-opslagapparatuur
<b>MP3</b>	MP3-bestanden die op CD-R/-RW/-ROM-schijven of USB-opslagapparaten zijn opgenomen

- **Alleen discs die gefinaliseerd zijn kunnen worden afgespeeld.**
- Discs die zijn opgenomen in de packet-write-modus (UDF-indeling) zijn niet compatibel met dit apparaat.
- De hierin genoemde ondernemingen en productnamen zijn handelsmerken of geregistreerde handelsmerken van de betreffende ondernemingen.
- Alleen discs die zijn opgenomen volgens de ISO9660 niveau 1, niveau 2 en Joliet-normen kunnen worden afgespeeld.
- Bestanden met een DRM (Digital Rights Management) beveiliging kunnen niet worden afgespeeld.
- Multisessie/multiborder-opname is een opnamemethode waarbij de gegevens op een enkele disc worden opgenomen in meerdere sessies of tussen twee of meer begrenzingen ("borders"). Een "sessie" of een "border" is een complete opnameeenheid, bestaande uit een volledig stel gegevens vanaf de intro tot en met het slotakkoord of de afdeling.

### **Omtrent kopieerbeveiligde CD's**

Dit apparaat is ontworpen om te voldoen aan de specificaties van het audio-CD formaat. Dit apparaat is niet geschikt voor het afspelen of voor andere functies van discs die niet voldoen aan deze specificaties.

### **Geschikte audiobestandsformaten**

Dit apparaat is niet geschikt voor verliesvrije codering.

### **Opmerking**

- Dit apparaat is niet geschikt voor multisessie-discs of multiborder-opnamen.

## Let op tijdens het gebruik

### Wanneer het apparaat wordt verplaatst

Controleer of er geen disc in het apparaat zit en maak de iPod/iPhone/iPad los voordat u het apparaat verplaatst. Druk vervolgens op **STANDBY/ON**, wacht totdat "STANDBY" op de hoofddisplay verdwijnt en schakel dan het apparaat uit en verwijder het netsnoer. Schade kan ontstaan als het systeem wordt vervoerd of verplaatst terwijl er zich een schijf in bevindt, of als een ander apparaat op de connectorpoort van de iPod/iPhone/iPad, het USB-aansluitpunt of de AUDIO IN-miniplugsteker is aangesloten.

### Plaats van installatie

- Kies een stabiele plaats in de buurt van de TV of de stereo-installatie waarmee u het apparaat gebruikt.
- Plaats het apparaat niet bovenop een TV of kleurenmonitor. Installeer de receiver ook niet in de buurt van een cassette-deck en overige apparatuur die voor magnetische krachten gevoelig is.

### Vermijd de volgende locaties:

- Plaatsen die aan direct zonlicht zijn blootgesteld.
- Vochtige of slecht geventileerde plaatsen
- Zeer warme plaatsen
- Plaatsen die aan trillingen onderhevig zijn
- Plaatsen met veel stof of tabaksrook
- Plaatsen die blootstaan aan roet, stoom of hitte (van bijv. keukens)

### Plaats nooit een voorwerp bovenop het apparaat

Plaats nooit enig voorwerp bovenop het apparaat.

### Zorg ervoor dat de ventilatiegaten vrij zijn.

Plaats het apparaat niet op een wollig kleedje of deken, op een bed of sofa, en leg er nooit een doek overheen. Bij onvoldoende ventilatie kunnen de inwendige onderdelen oververhit en beschadigd raken.

### Niet aan hitte blootstellen.

Plaats het apparaat niet bovenop een versterker of ander apparaat dat warmte afgeeft. Als de receiver op een rek wordt gemonteerd, plaats hem dan op een schap onder de versterker om de warmte die door de versterker of ander audiocomponent wordt afgegeven te vermijden.

- Schakel het apparaat uit wanneer u het apparaat niet gebruikt.
- Afhankelijk van de ontvangstonstandigheden kunnen er strepen in het TV-beeld verschijnen of kan er storing in de radio-ontvangst klinken wanneer het apparaat aan staat. Als dit zich voordoet, schakelt u het apparaat uit.

### Over condensvocht

Als het apparaat direct van een koude omgeving in een warme kamer wordt geplaatst ('s winters bijvoorbeeld), of als de kamer waarin het apparaat staat plotseling snel wordt verwarmd, kan er vocht uit de lucht in het inwendige van het apparaat condenseren (als druppeltjes op de lens enz.). Na dergelijke condensatie zal het apparaat niet goed werken, zodat u geen discs kunt afspelen. Laat het apparaat dan 1 tot 2 uur lang (afhankelijk van de hoeveelheid condensatie) ongebruikt aan staan, totdat het condensvocht verdampst is. Wanneer alle condens is verdampst, zal het apparaat weer normaal werken. Condensatie kan ook 's zomers optreden, als het apparaat direct in de koude luchtstroom van een airconditioning staat. Wanneer dit gebeurt, verplaatst u het apparaat naar een andere plek.

### Reiniging van het product

- Trek altijd eerst de stekker uit het stopcontact, voordat u het apparaat gaat reinigen.
- Veeg het apparaat schoon met een zachte doek. Gebruik in geval van hardnekkig vuil een zachte doek die in neutraal wasmiddel is gedompeld dat met 5 of 6 delen water is opgelost, wring hem goed uit, verwijder het vuil, en reinig dan nogmaals met een zachte en droge doek.
- Door gebruik van alcoholverdunders, wasbenzine, insecticiden, enz. kan de bedrukking of de lak loskomen. Laat ook niet langdurig plastic of rubber voorwerpen tegen het apparaat aan liggen, want ook dat kan de afwerking aantasten.
- Als een chemisch geïmpregneerde reinigingsdoek wordt gebruikt, lees dan zorgvuldig de waarschuwingen die bij de doek worden gegeven.

### Reinigen van het disc-lensje

Bij normaal gebruik hoort het lensje van dit apparaat niet vuil te worden, maar als er mogelijk stof of vuil op is gekomen, raadpleegt u dan uw dichtstbijzijnde Pioneer servicecentrum. Lensreinigers voor spelers zijn in de handel verkrijgbaar, maar sommige kunnen schade aan het lensje veroorzaken, dus we raden het gebruik ervan af.

## Behandeling van discs

### Bewaren

- Plaats schijven altijd in hun cover en bewaar ze rechtop, waarbij hitte, vocht, plaatsen die blootstaan aan direct zonlicht en zeer koude plaatsen dienen te worden vermeden.
- Lees de waarschuwingen die bij de schijf worden gegeven.

### Reiniging van schijven

- De schijven kunnen mogelijk niet worden afgespeeld als ze vingerafdrukken of stof bevatten. Gebruik in dat geval bijv. een reinigingsdoek en reinig de schijf voorzichtig aan de binnen- en buitenzijde. Gebruik geen vervuilde reinigingsdoeken.



- Gebruik geen wasbenzine, verdunner of andere vluchtige chemische stoffen. Gebruik ook geen LP-spray of antistatische middelen.
- Gebruik ingeval van hardnekkig vuil een zachte doek die in water is gedompeld, wring hem goed uit, verwijder het vuil, en neem dan het vocht af met een droge doek.
- Gebruik geen beschadigde (gebroken of verbogen) schijven.
- Zorg ervoor dat het contactoppervlak van de schijven niet bekrast of vervuild raakt.
- Bevestig geen papertjes of stickers op de schijven. Daardoor kunnen de schijven verbuigen, waardoor ze niet meer kunnen worden afgespeeld. N.B. er bevinden zich meestal labels op gehuurde schijven, en de label kan zijn doortrokken van de lijm. Controleer of er zich geen lijm bevindt rondom de randen van de labels voordat gehuurde schijven worden gebruikt.

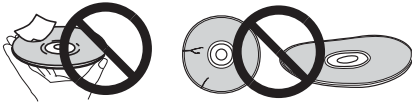

## Informatie over schijven met speciale vormen

Gebruik in dit apparaat geen discs met afwijkende vormen (zeshoekig, hartvormig e.d.). Probeer niet om dergelijke discs af te spelen, want dat kan dit apparaat beschadigen.



## Gegevens over de iPod/iPhone/iPad



"Gemaakt voor iPod" en "Gemaakt voor iPhone" en "Gemaakt voor iPad" wil zeggen dat een elektronische accessoire speciaal ontwikkeld is voor verbinding met respectievelijk een iPod, iPhone of iPad, en door de maker gewaarborgd is als conform de Apple werkingsnormen. Apple is niet verantwoordelijk voor de werking van dit apparaat en voor het voldoen aan de veiligheidsnormen en wettelijke normen. Houd er rekening mee dat het gebruik van dit accessoire met iPod, iPhone of iPad invloed kan hebben op de draadloze prestatie.

*iPad, iPhone, iPod, iPod nano en iPod touch zijn handelsmerken van Apple Inc., gedeponeerd in de V.S. en andere landen.*

*Lightning is een handelsmerk van Apple Inc.*

## Auto Power Off-instelling

Houd **■** op het systeem 3 seconden lang ingedrukt om de Auto Power Off-instelling in of uit te schakelen (**ON/OFF**).

- Deze bediening kan worden uitgevoerd door slechts de **■** op het systeem te gebruiken.
- Dit hoeft niet via de afstandsbediening te worden ingesteld.
- De aanvankelijke instelling is **ON**.

### Opmerking

- Als Auto Power Off is ingeschakeld (**ON**), verschijnt "APD ON" op de hoofddisplay.
- Als Auto Power Off is ingeschakeld (**OFF**), verschijnt "APD OFF" op de hoofddisplay.



## Alle instellingen op de beginstand terugzetten

Volg onderstaande stappen om alle instellingen terug te stellen op de standaardinstellingen.

**1 Druk op  STANDBY/ON om het apparaat in te schakelen.**

**2 Druk op CD van de afstandsbediening of druk herhaaldelijk op INPUT van het hoofdapparaat om de CD-ingang te selecteren.**

**3 Druk op  OPEN/CLOSE om de schijflade te openen.**

**4 Druk 3 seconden lang op  STANDBY/ON van het systeem terwijl u  ingedrukt houdt.**

- "DEFAULT" wordt weergegeven en de instellingen worden op de beginstand teruggezet. Het apparaat is uitgeschakeld.
- Deze instelling hoeft niet via de afstandsbediening te worden gedaan.

## Specificaties

### • Versterkergedeelte

RMS-uitgangsvermogen: . . . . . 15 W + 15 W  
(1 kHz, 10 %, T.H.D., 8 Ω)

### • Tunergedeelte

Frequentiebereik (FM) . . . . . 87,5 MHz tot 108 MHz  
Antenne-ingang (FM) . . . . . 75 Ω ongebalanceerd  
Frequentiebereik (AM) . . . . . 522 kHz tot 1620 kHz  
Antenne (AM) . . . . . Raamantenne

### • Bluetooth

Versie. . . . . Bluetooth-specificatie ver. 3.0  
Uitgang . . . . . Bluetooth-specificatie klasse 2  
Geschatte directe transmissie-afstand\*. . . . . Ongeveer 10 m  
Frequentiebereik. . . . . 2,4 GHz  
Modulatie  
. . . . . FH-SS (Frequency Hopping Spread Spectrum)  
Ondersteunde Bluetooth profielen . . . . . A2DP, AVRCP  
Ondersteunde codec . . . . . SBC (Subband Codec)  
Ondersteunde inhoudbescherming . . . . . SCMS-T  
\* De directe transmissie-afstand is een geschatte waarde.  
De feitelijke transmissie-afstand kan verschillen afhankelijk van de omgevingsomstandigheden.

### • Diverse

iPod/iPhone aansluiting . . . . . 5 V, 1 A  
USB-aansluitpunt. . . . . 5 V, 2,1 A  
Voedingsbron . . . . . 220 V t/m 240 V wisselstroom, 50 Hz/60 Hz  
Stroomverbruik  
Power On (X-CM32BT) . . . . . 30 W  
Power On (X-CM42BT) . . . . . 37 W  
Powerstand-by . . . . . 0,5 W of minder  
Power stand-by (BT STANDBY ON) . . . . . 0,5 W of minder  
Afmetingen . . . . . 200 mm (B) x 123 mm (H) x 257 mm (D)  
Gewicht (zonder verpakking) . . . . . 2,0 kg

### • Luidspreker

Bijlage. . . . . Bassreflex, shelf-luidspreker  
(Magnetisch beschermd)  
Configuratie . . . . . Tweeweg  
Tweeter . . . . . 5 cm conus  
Woofer . . . . . 9,4 cm conus  
Maximum invoervermogen . . . . . 15 W  
Impedantie . . . . . 8 Ω  
Afmetingen . . . . . 121 mm (B) x 201 mm (H) x 235 mm (D)  
Gewicht . . . . . Elk 2,0 kg

### • Accessoires

Afstandsbediening . . . . . 1  
AAA-batterijen (R03) . . . . . 2  
AM-antennekabel . . . . . 1  
FM-draadantenne . . . . . 1  
Antislipschijfjes . . . . . 8  
Netsnoer  
Luidsprekersnoer  
iPhone/iPad-standaard  
Garantiebewijs  
Handleiding (dit document)

### Opmerking

- De specificaties zijn van toepassing wanneer de voeding 230 V is.
- De technische gegevens en het ontwerp kunnen met het oog op verbeteringen zonder voorafgaande kennisgeving worden gewijzigd.
- iOS is een handelsmerk waarvan Cisco het handelsmerk in de VS en enkele andere landen houdt.

© 2014 PIONEER HOME ELECTRONICS CORPORATION.  
Alle rechten voorbehouden.

## PRECAUCIÓN

PARA PREVENIR EL PELIGRO DE CHOQUE ELÉCTRICO NO REMOVER LA TAPA NI LAS PARTES DENTRO NO UTILIZADAS, LLAMAR UNA PERSONA CUALIFICADA.

D3-4-2-1-1\_B2\_Es

## ADVERTENCIA

Este aparato no es impermeable. Para evitar el riesgo de incendio y de descargas eléctricas, no ponga ningún recipiente lleno de líquido (como pueda ser un vaso o un florero) cerca del aparato ni lo exponga a goteo, salpicaduras, lluvia o humedad.

D3-4-2-1-3\_A1\_Es

## ADVERTENCIA

Para evitar el peligro de incendio, no ponga nada con fuego encendido (como pueda ser una vela) encima del aparato.

D3-4-2-1-7a\_A1\_Es

## PRECAUCIÓN PARA LA VENTILACIÓN

Cuando instale este aparato, asegúrese de dejar espacio en torno al mismo para la ventilación con el fin de mejorar la disipación de calor (por lo menos 25 cm encima, 15 cm detrás, y 5 cm en cada lado).

## ADVERTENCIA

Las ranuras y aberturas de la caja del aparato sirven para su ventilación para poder asegurar un funcionamiento fiable del aparato y para protegerlo contra sobrecalentamiento. Para evitar el peligro de incendio, las aberturas nunca deberán taparse ni cubrirse con nada (como por ejemplo, periódicos, manteles, cortinas) ni ponerse en funcionamiento el aparato sobre una alfombra gruesas o una cama.

D3-4-2-1-7b\*\_A1\_Es

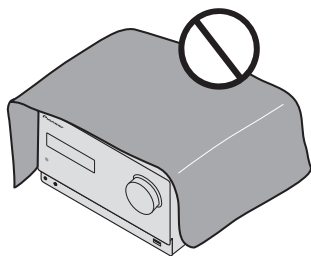

## Entorno de funcionamiento

Temperatura y humedad del entorno de funcionamiento +5 °C a +35 °C; menos del 85 % de humedad relativa (rejillas de refrigeración no obstruidas)

No instale este aparato en un lugar mal ventilado, ni en lugares expuestos a alta humedad o a la luz directa del sol (o de otra luz artificial potente).

D3-4-2-1-7c\*\_A1\_Es

## PRECAUCIÓN

El interruptor de la alimentación **ON/STANDBY/ON** de este aparato no corta por completo toda la alimentación de la toma de corriente de CA. Puesto que el cable de alimentación hace las funciones de dispositivo de desconexión de la corriente para el aparato, para desconectar toda la alimentación del aparato deberá desenchufar el cable de la toma de corriente de CA. Por lo tanto, asegúrese de instalar el aparato de modo que el cable de alimentación pueda desenchufarse con facilidad de la toma de corriente de CA en caso de un accidente. Para evitar correr el peligro de incendio, el cable de alimentación también deberá desenchufarse de la toma de corriente de CA cuando no se tenga la intención de utilizarlo durante mucho tiempo seguido (por ejemplo, antes de irse de vacaciones).

D3-4-2-2-2a\*\_A1\_Es

## PRECAUCIÓN

Este aparato es un producto de láser de clase 1 clasificado como tal en Seguridad de productos de láser, IEC 60825-1:2007.

PRODUCTO LASER CLASE 1

D58-5-2-2a\_A1\_Es

Este producto es para tareas domésticas generales. Cualquiera avería debida a otra utilización que tareas domésticas (tales como el uso a largo plazo para motivos de negocios en un restaurante o el uso en un coche o un barco) y que necesita una reparación hará que cobrarla incluso durante el período de garantía.

K041\_A1\_Es

## PRECAUCIONES CONCERNIENTES A LA MANIPULACIÓN DEL CABLE DE ALIMENTACIÓN

Tome el cable de alimentación por la clavija. No extraiga la clavija tirando del cable. Nunca toque el cable de alimentación cuando sus manos estén mojadas, ya que esto podría causar cortocircuitos o descargas eléctricas. No coloque la unidad, algún mueble, etc., sobre el cable de alimentación. Asegúrese de no hacer nudos en el cable ni de unirlo a otros cables. Los cables de alimentación deberán ser dispuestos de tal forma que la probabilidad de que sean pisados sea mínima. Una cable de alimentación dañado podrá causar incendios o descargas eléctricas. Revise el cable de alimentación está dañado, solicite el reemplazo del mismo al centro de servicio autorizado PIONEER más cercano, o a su distribuidor.

S002\*\_A1\_Es

## Información para los usuarios en la recogida y tratamiento de los equipos al final de su vida y de las pilas y baterías usadas.

(Símbolo para equipos)



(Símbolo para pilas y baterías)



Estos símbolos en los productos, embalaje, y/o en los documentos que los acompañan significa que los productos eléctricos y electrónicos al final de su vida, las pilas y baterías no deben mezclarse con los residuos generales de su hogar.

Para el tratamiento adecuado, recuperación y reciclado de los productos viejos y las pilas usadas, por favor deposítelos en los puntos de recogida de acuerdo con su legislación nacional.

Mediante el tratamiento correctamente de estos productos y pilas, ayudará a preservar los recursos y prevenir cualquier efecto negativo en la salud humana y el medio-ambiente que podría surgir por una inadecuada manipulación de los desperdicios.

Para más información sobre recogida y reciclado de los productos viejos, pilas y baterías, por favor contacte con su municipio, sobre localización de los puntos limpios o diríjase al punto de venta donde compró los productos.

**Estos símbolos sólo son válidos en la Unión Europea.**

**Para países fuera de la Unión europea:**

Si desea eliminar estos artículos, por favor contactar con las autoridades locales o el distribuidor y pida por el método correcto de tratamiento.

K058a\_A1\_Es

## Advertencia para las ondas de radio

Esta unidad utiliza una frecuencia de ondas de radio de 2,4 GHz, la cual es una banda utilizada por otros sistemas inalámbricos (hornos microondas, teléfonos inalámbricos, etc.).

En caso de que aparezca ruido en la imagen del televisor, existirá la posibilidad de que esta unidad (incluyendo los productos compatibles con esta unidad) esté causando interferencias de la señal con el conector de entrada de antena de su televisor, vídeo, sintonizador vía satélite, etc.

En este caso, aumente la distancia entre el conector de entrada de antena y esta unidad (incluyendo los productos compatibles con esta unidad).

- Pioneer no se hace responsable de ningún fallo del producto Pioneer compatible debido a un error de comunicación/fallos de funcionamiento asociados con su conexión a la red y/o su equipo conectado. Póngase en contacto con su proveedor de servicios de Internet o con el fabricante del equipo de la red.
- Para usar Internet se necesita un contrato diferente con un proveedor de servicios de Internet y abonar esos servicios.

## ADVERTENCIA

Guarde las partes pequeñas fuera del alcance de los niños pequeños y bebés. En caso de que alguien se trague una por accidente, póngase inmediatamente en contacto con un médico.

Gracias por comprar un producto Pioneer.

Le sugerimos que lea atentamente estas manual de instrucciones a fin de que aprenda a utilizar su equipo de manera adecuada. Después de leer las instrucciones, guárdelas en un lugar seguro para futuras referencias.

# Índice

## 01 Antes de comenzar

Contenido de la caja	5
Colocación de las pilas en el mando a distancia	5
Utilización del mando a distancia	5

## 02 Nombres y funciones de los controles

Mando a distancia	6
Sistema de altavoces	7
Cómo extraer y colocar la rejilla frontal	7
Colocación de las almohadillas antideslizantes	8
Cómo girar el símbolo del altavoz	8
Panel frontal	9
Panel superior	10

## 03 Conexiones

Conexión de los altavoces	11
Conexión de antenas	12
Uso de antenas exteriores	12
Conexión a la corriente	12

## 04 Primeros pasos

Para encender la unidad	13
Ajuste del reloj	13
Control general	13
Función de entrada	13
Control de brillo del display	13
Establecimiento automático del volumen	13
Control del volumen	13
Muting	13
Controles de sonido	14
Equalizer	14
Control P.bass	14
Control de bajos/agudos	14
Configuración del despertador	14
Cómo restablecer el despertador	15
Cómo cancelar el despertador	15
Empleo del temporizador de conexión automática	15
Empleo del temporizador de desconexión automática	15
Uso de auriculares	15

## 05 Reproducción de un iPod/iPhone/iPad

Modelos de iPod/iPhone/iPad compatibles	16
Cómo conectar un iPod/iPhone/iPad	16
Cómo conectar un iPod/iPhone en el panel superior (X-CM42BT solamente)	17
Cierre el puerto de conexión para iPod/iPhone (X-CM42BT solamente)	17
Conexión de un iPod/iPhone/iPad utilizando el soporte facilitado	17
Cómo reproducir un iPod/iPhone	18
Cómo reproducir un iPad	18

## 06 Reproducción de discos

Reproducción de discos o archivos	19
Reproducción avanzada de CD o disco de MP3/WMA	20
Búsqueda directa de pistas	20
Repetición de la reproducción	20
Reproducción aleatoria	20
Reproducción programada (CD o MP3/WMA)	21
Sobre la descarga de archivos MP3/WMA	21
Sobre el orden de reproducción de la carpeta	21
Especifique la carpeta que desea reproducir	22
Cómo cambiar el contenido visualizado	22

## 07 Reproducción USB

Reproducción de dispositivos de almacenamiento USB	23
Repetición de la reproducción	23
Reproducción aleatoria	23
Especifique la carpeta que desea reproducir	24
Cómo cambiar el contenido visualizado	24
Reproducción en el orden deseado (reproducción programada)	24

## 08 Uso del sintonizador

Cómo escuchar emisoras de radio	25
Sintonización	25
Presintonización de emisoras	25
Para recuperar una emisora memorizada	26
Para explorar las emisoras preajustadas	26
Para borrar toda la memoria preconfigurada	26
Empleo del sistema de datos radiofónicos (RDS)	26
Introducción al RDS	26
Búsqueda de programas RDS	26
Información proporcionada por RDS	27
Cómo utilizar la Memoria Automática de Estaciones Programadas (ASPM)	27
Notas sobre el funcionamiento del RDS	27

## 09 Otras conexiones

Conexión de componentes auxiliares	28
------------------------------------	----

## 10 Reproducción de audio con Bluetooth®

Reproducción de música empleando la tecnología inalámbrica Bluetooth	29
Funcionamiento con mando a distancia	29
Sincronización con la unidad (registro inicial)	29
Cómo escuchar música en la unidad desde un dispositivo habilitado para Bluetooth	30
BT STANDBY	30
Precaución con las ondas radioeléctricas	31
Alcance de operación	31
Reflejos de ondas radioeléctricas	31
Precauciones relacionadas con los productos compatibles con esta unidad	31

## 11 Información adicional

Detección y solución de problemas	32
Discos y formatos que pueden reproducirse	34
Acerca de los CD protegidos contra la copia	34
Formatos de archivos de audio compatibles	34
Observaciones sobre el uso de este receptor	35
Cuando traslade esta unidad	35
Dónde instalar el receptor	35
No ponga objetos sobre esta unidad	35
Acerca de la condensación	35
Cómo limpiar el receptor	35
Limpieza de la lente	35
Manipulación de discos	36
Almacenaje de los discos	36
Cómo limpiar los discos	36
Sobre los discos con formas especiales	36
Acerca de iPod/iPhone/iPad	36
Configuración del apagado automático	36
Restauración de todos los ajustes a los ajustes predeterminados	37
Especificaciones	37



Capítulo 1:

# Antes de comenzar

## Contenido de la caja

Al abrir la caja, confirme que la misma contiene los siguientes accesorios:

- Mando a distancia
- Pilas AAA (R03) x 2
- Cable de alimentación
- Cable del altavoz x 2
- Cable de antena de AM
- Antena de hilo de FM
- Almohadillas antideslizantes x 8
- Soporte de iPhone/iPad
- Tarjeta de garantía
- Manual de instrucciones (este manual)

## Colocación de las pilas en el mando a distancia

1 Abra la tapa trasera e introduzca las pilas como se muestra a continuación.

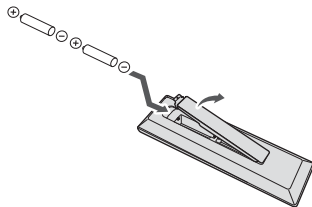

2 Cierre la tapa trasera.

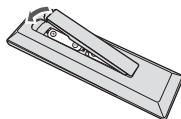

### ⚠ PRECAUCIÓN

- No utilice ninguna otra pila distinta de las especificadas. Tampoco use una pila nueva junto con otra usada.
- Cuando introduzca las pilas, asegúrese de no causar daños en los muelles de los terminales  $\ominus$  de las pilas. Podría provocar que las baterías experimenten alguna fuga o que se calienten en exceso.

- Cuando instale las pilas en el mando a distancia, colóquelas en el sentido correcto, según indican las marcas de polaridad ( $\oplus$  y  $\ominus$ ).
- No caliente las pilas ni las desmonte, y no las tire al fuego ni al agua.
- Las pilas pueden tener diferente tensión, a pesar de ser del mismo tamaño y forma. No use juntas pilas de tipos diferentes.
- Para impedir la fuga del líquido de las pilas, retírelas si no piensa usar el mando a distancia durante mucho tiempo (1 mes o más). Si advirtiera la presencia de fugas en las pilas, limpie cuidadosamente el interior del compartimiento e introduzca pilas nuevas. Si el electrolito de una pila entrara en contacto con su piel, lave la parte afectada con mucha agua.
- Al desechar pilas gastadas, deberá cumplir las regulaciones gubernamentales o las normas de las instituciones medioambientales públicas que se apliquen en su país/área.

### ⚠ ADVERTENCIA

- No use ni guarde pilas en lugares expuestos a la luz solar directa o en lugares con un calor excesivo, como el interior de un coche o cerca de un calefactor. Esto puede ocasionar fugas en las pilas, que se sobrecalienten, exploten o se incendien. También puede reducir su duración o rendimiento.

## Utilización del mando a distancia

El mando a distancia tiene un alcance de unos 7 metros en un ángulo de 30° desde el sensor remoto.

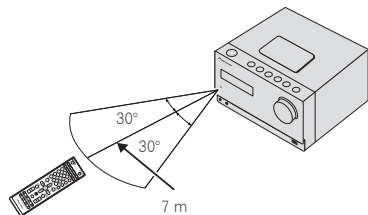

Cuando utilice el mando a distancia, recuerde lo siguiente:

- Asegúrese de que no haya obstáculos entre el mando a distancia y el sensor remoto de la unidad.
- El funcionamiento del mando a distancia puede no ser fiable si la luz solar o una iluminación incandescente están incidiendo en el sensor remoto de la unidad.
- Los mandos a distancia de dispositivos diferentes pueden interferir entre sí. Evite el uso de otros mandos a distancia situados cerca de esta unidad.
- Cambie las pilas si observa una disminución en el alcance de funcionamiento del mando a distancia.

Capítulo 2:

# Nombres y funciones de los controles

## Mando a distancia

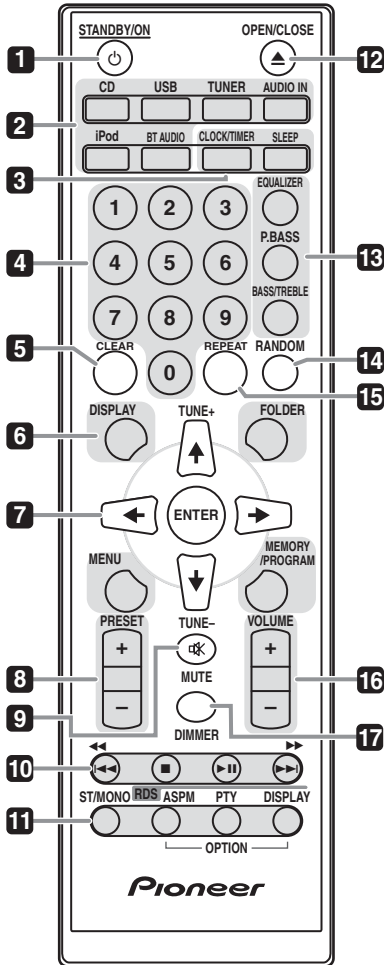

**1** **STANDBY/ON**

Alterna el receptor entre encendido y modo de espera (página 19).

**2** **Botones de función de entrada**

Utilícelos para seleccionar la fuente de entrada para este receptor (página 19).

**iPod (X-CM42BT solamente)**

Permite cambiar entre los controles del iPod y los del receptor (página 16).

**BT AUDIO**

Permite configurar o reproducir un archivo de audio mediante la red *Bluetooth* (página 29).

**3** **Botones de control del receptor de CD CLOCK/TIMER**

Se utiliza para ajustar la hora, así como para ajustar y verificar los temporizadores (página 13).

**SLEEP**

Consulte *Empleo del temporizador de desconexión automática* en la página 15.

**4** **Botones numéricos (del 0 al 9)**

Permiten introducir números (página 20).

**5** **CLEAR**

Permite desactivar la reproducción programada (página 21).

**6** **Botones de control del receptor de CD DISPLAY**

Permiten cambiar la visualización de las canciones que se están reproduciendo desde un CD o USB (página 22).

**FOLDER**

Permite seleccionar la carpeta del disco MP3/WMA o de un dispositivo de almacenamiento masivo USB (página 21).

**MENU**

Permite acceder al menú.

**MEMORY/PROGRAM**

Permite memorizar o programar el disco MP3/WMA (página 21).

**7** **(TUNE +/-), ENTER**

Permiten seleccionar/cambiar los modos y la configuración del sistema, así como confirmar acciones.

**TUNE +/-** - permite buscar frecuencias de radio (página 25).

**8** **Botones de control PRESET**

Utilícelos para seleccionar presintonías (página 25).

## 9 MUTE

Silencia/restablece el sonido (página 13).

## 10 Botones para el control de reproducción

Permiten controlar cada función después de haberla seleccionado usando los botones de función de entrada (página 19).

## 11 Botones de control Tuner ST/MONO

Permiten alternar el modo de sonido entre estéreo y monoaural (página 25).

### RDS ASPM

Permite buscar en la memoria de programación automática de emisoras RDS (página 26).

### RDS PTY

Utilícelo para buscar tipos de programas RDS (página 26).

### RDS DISPLAY

Permite cambiar la visualización de RDS para el modo de información (página 26).

## 12 OPEN/CLOSE

Permite abrir o cerrar la bandeja del disco (página 19).

## 13 Botones de control del sonido

Permiten ajustar la calidad del sonido (página 14).

## 14 RANDOM

Permite ajustar la reproducción aleatoria de un CD, iPod o USB (página 20).

## 15 REPEAT

Permite cambiar el ajuste de reproducción repetida de un CD, iPod o USB (página 20).

## 16 Botones de control Volume

Úselo para ajustar el volumen de audición (página 13).

## 17 DIMMER

Oscurece o ilumina la pantalla. Se pueden seleccionar cuatro niveles de luminosidad (página 13).

## Sistema de altavoces

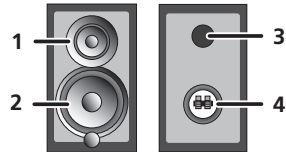

1 Altavoz de agudos

2 Altavoz de graves

3 Conducto Bass Reflex

4 Terminales de altavoz

### ⚠ Importante

- La rejilla del altavoz se puede quitar.
- Asegúrese de que no haya nada en contacto con los diafragmas de los altavoces al retirar las rejillas.
- Ambos altavoces se pueden utilizar independientemente en el lado derecho o izquierdo.

## Cómo extraer y colocar la rejilla frontal

La rejilla frontal del sistema de altavoces es extraíble. Proceda del siguiente modo:

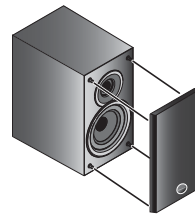

1 Sujete la parte inferior de la rejilla y tire suavemente de ella hacia usted con el fin de extraer la parte inferior.

2 Luego, sujete la parte superior de la rejilla y tire suavemente de ella hacia usted con el fin de extraer la parte superior.

Para colocar la rejilla, alinee los salientes del altavoz con las hendiduras que encontrará en las partes superior e inferior de la rejilla, y presiónelas hasta que la rejilla quede bien encajada.

**Colocación de las almohadillas antideslizantes**

Coloque las almohadillas antideslizantes en la superficie inferior de los altavoces.

**Importante**

- En condiciones normales, deberá utilizar el altavoz en posición vertical.

**Cuando coloque los altavoces en posición vertical**

Cuando coloque los altavoces en posición vertical, adhiera las almohadillas antideslizantes en la superficie inferior de los altavoces.

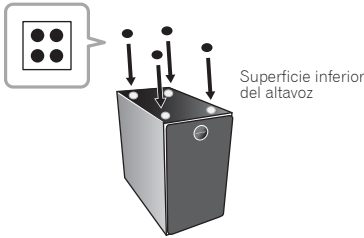

**Cuando coloque los altavoces en posición horizontal**

Cuando coloque los altavoces en posición horizontal, adhiera las almohadillas antideslizantes en la que será la superficie inferior de los altavoces.

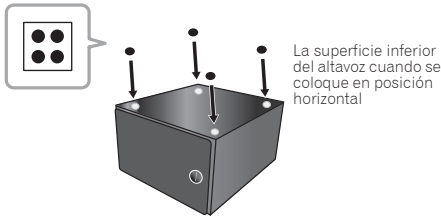

**Cómo girar el símbolo del altavoz**

El símbolo del altavoz situado en la rejilla se puede girar. Proceda del siguiente modo.

**1 Sujete el símbolo del altavoz (1), tire de él hacia adelante (2) y gírelo hacia la izquierda (3).**

El símbolo del altavoz girará.

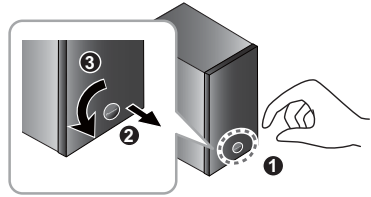

Si el símbolo no girara al realizar lo indicado en el paso (1) anterior, pruebe los siguientes pasos (2) y (3).

**2 Retire la rejilla del altavoz.**

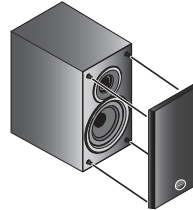

**3 Utilice un destornillador de estrella para hacer girar hacia la derecha los tornillos que encontrará en la parte posterior de la rejilla.**

Parte posterior de la rejilla del altavoz

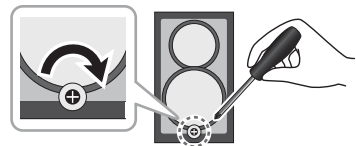

**Importante**

- No haga girar el tornillo hacia la izquierda, ya que ello podría provocar que el símbolo se desprendiera.

## Panel frontal

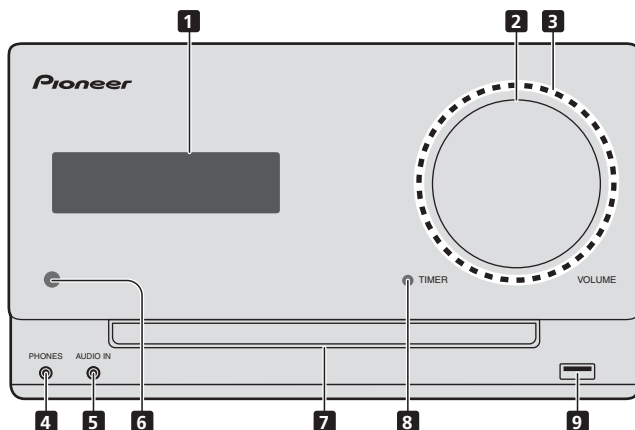

### 1 Display principal

### 2 Control de volumen

Úselo para ajustar el volumen de audición (página 13).

### 3 Iluminación del volumen

Se ilumina cuando la unidad está encendida.

### 4 Toma de auriculares

Utilícela para conectar un par de auriculares. Cuando se conecta un par de auriculares, los altavoces no emiten ningún sonido.

### 5 Toma de AUDIO IN

Permite conectar un componente auxiliar mediante un cable con miniclavija estéreo (página 28).

### 6 Sensor del mando a distancia

Recibe las señales del mando a distancia.

### 7 Bandeja del disco

Coloque el disco con la etiqueta mirando hacia arriba (página 19).

### 8 Indicador TIMER

Se ilumina cuando el receptor está apagado y el temporizador está activado.

### 9 Terminal USB

Permite conectar un dispositivo de almacenamiento masivo USB o un Apple iPod/iPhone/iPad como fuente de audio (página 23).

### Panel superior

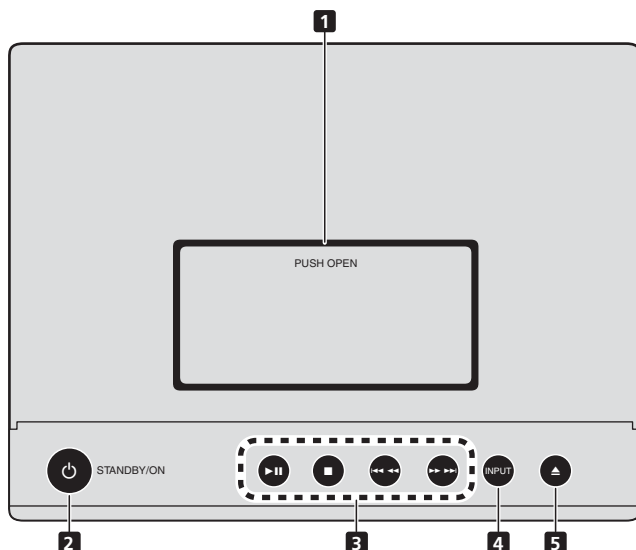

#### 1 Puerto del conector del iPod/iPhone (X-CM42BT solamente)

Para conectar el iPod/iPhone, pulse la tapa PUSH OPEN (página 17).

#### 2 STANDBY/ON

Alterna el receptor entre encendido y modo de espera (página 19).

#### 3 Botones para el control de reproducción

Permiten seleccionar la pista o archivo que se desea reproducir. Permiten detener la reproducción. Detienen la reproducción o reanudan la reproducción desde el punto en el que se ha detenido.

#### 4 INPUT

Permite seleccionar la fuente de entrada.

Púlselo de forma prolongada para cambiar al modo de **BT STANDBY**.

#### 5 Botón de apertura/cierre de la bandeja del disco

Permite abrir o cerrar la bandeja del disco (página 19).

## Capítulo 3: Conexiones

### ⚠ PRECAUCIÓN

- Siempre que realice o modifique conexiones deberá apagar la unidad y desenchufar el cable de alimentación de la toma de corriente.
- Conecte el cable de alimentación después de que haya llevado a cabo todas las conexiones entre los distintos dispositivos.

### Conexión de los altavoces

- Empuje para abrir las pestañas e introduzca los hilos expuestos del cable.
- El cable de altavoz suministrado, con el recubrimiento rojo, es para el terminal (+). Conecte el cable con el recubrimiento rojo al terminal (+), y el otro cable al terminal (-).
- Ambos altavoces se pueden utilizar independientemente en el lado derecho o izquierdo.

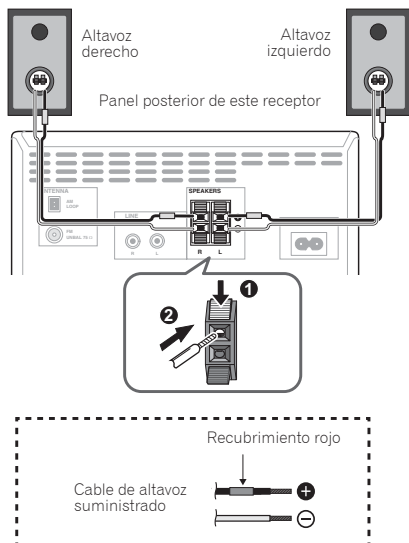

### ⚠ PRECAUCIÓN

- Por estos terminales de altavoz circula **voltaje ACTIVO que es PELIGROSO**. Para evitar el riesgo de descargas eléctricas al conectar o desconectar los cables de altavoz, desenchufe el cable de alimentación antes de tocar las partes de los cables que no están aisladas.

- No conecte ningún altavoz que no haya sido suministrado con este sistema.
- No conecte los altavoces suministrados a ningún amplificador que no sea el que se suministra con este sistema. La conexión a cualquier otro amplificador puede ocasionar un funcionamiento defectuoso o un incendio.
- No instale estos altavoces en la pared ni en el techo. Podrían caerse y provocar lesiones.
- No instale los altavoces en el techo o en los muros por encima de la altura de la cabeza. La rejilla ha sido diseñada para que se pueda desmontar; por consiguiente, si se coloca a una altura elevada, existe el peligro de que se caiga y provoque daños o lesiones personales.
- Estos altavoces están protegidos magnéticamente. Sin embargo, dependiendo de la ubicación de la instalación, puede producirse una distorsión cromática si el sistema de altavoces está situado muy cerca de la pantalla de un televisor. Si esto sucediera, apague el televisor y vuélvalo a encender cuando hayan transcurrido de 15 a 30 minutos. Si el problema persistiera, aleje el sistema de altavoces del televisor.
- Asegúrese de que el núcleo del cable de altavoz no queda expuesto y no hace contacto con los núcleos de otros cables. Ello podría provocar que el producto funcionara incorrectamente.
- No permita que el núcleo del cable de altavoz entre en contacto con el cuerpo del receptor.

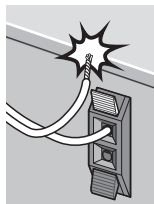

- Si el núcleo del cable del altavoz entra en contacto con cualquier parte metálica del cuerpo del receptor, puede dañar los altavoces y provocar fuego y humos. Inserte los cables del altavoz de manera segura en los terminales y compruebe que el cable no se sale con facilidad.

### 📌 Nota

- No existe ninguna diferencia entre los altavoces I y D.

## Conexión de antenas

- Conecte la antena de cuadro de AM y la antena de hilo de FM como se indica a continuación.
- Para mejorar la recepción y la calidad de sonido, conecte antenas exteriores (consulte más abajo *Uso de antenas exteriores*).

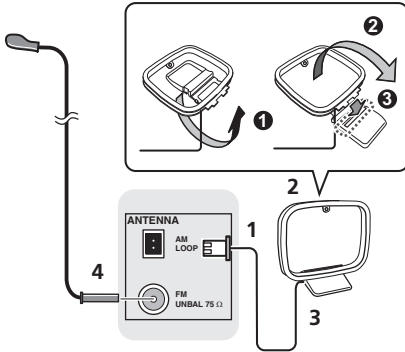

### 1 Conecte los cables de la antena de AM.

Para realizar la conexión, sujete el conector.

### 2 Coloque la antena de cuadro de AM en el soporte fijado.

### 3 Coloque la antena de AM en una superficie plana y en una dirección que ofrezca la mejor recepción.

### 4 Conecte el cable de antena de FM en la toma de antena de FM.

Para obtener mejores resultados, extienda la antena de FM por completo y fijela en una pared o en el marco de una puerta. No la cubra ni la deje enrollada.

## Uso de antenas exteriores

### Para mejorar la recepción en FM

Utilice un conector PAL (no suministrado) para conectar una antena de FM externa.

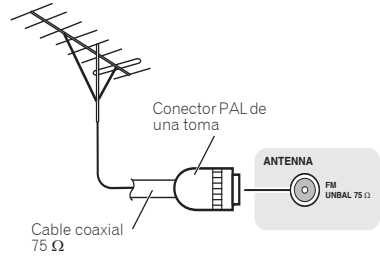

## Conexión a la corriente

Antes de realizar o cambiar las conexiones, apague el sistema y desenchufe el cable de alimentación de la toma de CA.

Después de haber terminado todas las conexiones, enchufe la unidad a una toma de corriente de CA.

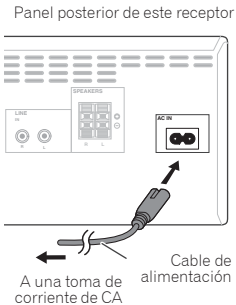

### ⚠ PRECAUCIÓN

- No utilice ningún cable de alimentación que no sea el suministrado con esta unidad.
- No utilice el cable de alimentación suministrado con la unidad para ningún propósito excepto el descrito más arriba.



Capítulo 4:

# Primeros pasos

## Para encender la unidad

Pulse **STANDBY/ON** para conectar la alimentación.

### Después del uso:

Para colocar la unidad en el modo de espera, pulse **STANDBY/ON**.

**Nota**

- En el modo de espera, si hay un iPod/iPhone/iPad conectado, la unidad activará el modo de carga.

## Ajuste del reloj

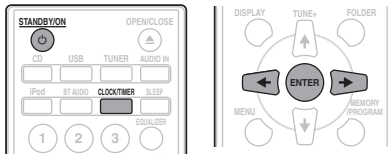

1 Pulse **STANDBY/ON** para conectar la alimentación.

2 Pulse **CLOCK/TIMER** en el mando a distancia.

Se mostrará "CLOCK" en el display principal.

3 Pulse **ENTER**.

4 Pulse **←/→** para ajustar el día; a continuación, pulse **ENTER**.

5 Pulse **←/→** para ajustar la hora; a continuación, pulse **ENTER**.

6 Pulse **←/→** para ajustar los minutos; a continuación, pulse **ENTER** para confirmar.

7 Pulse **ENTER**.

### Para comprobar la visualización de la hora:

Pulse **CLOCK/TIMER**. Aparecerá la visualización de la hora durante unos 10 segundos.

### Para reajustar el reloj:

Lleve a cabo "Configuración del reloj" desde el paso 1.

**Nota**

- Cuando se restablece la alimentación eléctrica después de volver a conectar la unidad o después de un fallo eléctrico, configure el reloj.

## Control general

### Función de entrada

Al pulsar **INPUT** en la unidad principal, la función en curso cambiará a otro modo. Pulse **INPUT** varias veces para seleccionar la función deseada.

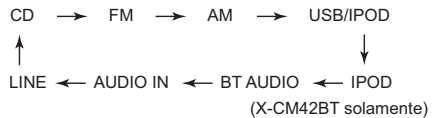

### Control de brillo del display

Pulse **DIMMER** para atenuar el brillo del display. Se pueden seleccionar cuatro niveles de luminosidad.

### Establecimiento automático del volumen

Si apaga la unidad principal y el volumen está ajustado a 31 o a un valor superior, al encenderla de nuevo estará ajustado a 30 y se establecerá en el último nivel ajustado.

### Control del volumen

Gire el botón del volumen hacia **VOLUME** (en la unidad principal) o presione **VOLUME +/-** (en el mando a distancia) para aumentar o disminuir el volumen.

**PRECAUCIÓN**

- El nivel de sonido como una función del volumen depende de la eficiencia del altavoz, de la localización, y de otros factores. Es recomendable evitar la exposición a altos niveles de volumen. No ponga el volumen al máximo al encender la unidad. Escuche música a niveles moderados. La presión acústica excesiva de los auriculares y los cascos puede causar la pérdida del sentido auditivo.

### Muting

Al pulsar **MUTE** en el mando a distancia, el volumen se silenciará temporalmente. Púlselo otra vez para restablecer el volumen.

## Controles de sonido

### Equalizer

Al pulsar **EQUALIZER**, se mostrará el ajuste del modo en curso. Para cambiar a otro modo, pulse **EQUALIZER** varias veces hasta que se muestre el modo de sonido deseado.

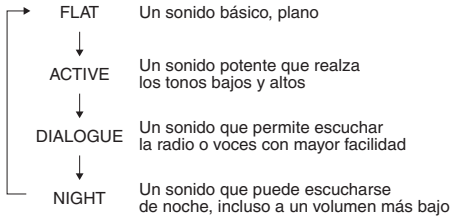

### Control P.bass

Cuando se activa la alimentación por primera vez, la unidad entrará en el modo P.bass, que enfatiza las frecuencias de bajos. Para cancelar el modo P.bass, pulse **P.BASS** en el mando a distancia.

### Control de bajos/agudos

Pulse **BASS/TREBLE**; a continuación pulse **←/→** para ajustar los bajos o los agudos.

#### Nota

- No es posible utilizar simultáneamente **EQUALIZER** y **P.BASS**. De estas dos funciones, se utilizará la que se haya seleccionado en último lugar.
- **BASS/TREBLE** se puede utilizar junto con **EQUALIZER** o **P.BASS**.

**Cuando se haya seleccionado una de las dos funciones anteriores, la que no haya sido seleccionada se mostrará del siguiente modo.**

**1** Si se han cambiado los ajustes de **P.BASS (ON/OFF)**.

- **EQUALIZER** : FLAT

**2** Si se han cambiado los ajustes de **EQUALIZER**.

- **P.BASS** : OFF

## Configuración del despertador

Para cambiar la configuración actual del despertador o realizar una nueva configuración:

- 1** Pulse **⏻** **STANDBY/ON** para conectar la alimentación.
- 2** Pulse y mantenga pulsado **CLOCK/TIMER**.
- 3** Presione **←/→** para seleccionar **"ONCE"** o **"DAILY"**; a continuación, pulse **ENTER**.  
**ONCE** – El despertador funciona una vez solamente, a la hora memorizada.  
**DAILY** – La reproducción con el despertador diario se activará a la hora y los días de la semana preestablecidos.
- 4** Pulse **←/→** para seleccionar **"TIMER SET"**; a continuación, pulse **ENTER**.
- 5** Pulse **←/→** para seleccionar la fuente de reproducción con despertador; a continuación, pulse **ENTER**.  
**CD, FM, AM, USB/IPOD, IPOD (X-CM42BT solamente), BT AUDIO, AUDIO IN** y **LINE** se pueden seleccionar como fuente de reproducción.
- 6** Pulse **←/→** para seleccionar un día para la reproducción con temporizador; a continuación, pulse **ENTER**.
- 7** Pulse **←/→** para ajustar la hora; a continuación, pulse **ENTER**.
- 8** Pulse **←/→** para ajustar los minutos; a continuación, pulse **ENTER**.  
 Ajuste el tiempo de finalización como en los pasos 7 y 8 de arriba.
- 9** Para ajustar el volumen, pulse **VOLUME +/-**; a continuación, pulse **ENTER**.
- 10** Pulse **⏻** **STANDBY/ON** para activar el modo de espera.  
 El indicador **TIMER** se iluminará.

## Cómo restablecer el despertador

Permite volver a utilizar una configuración de despertador existente.

- 1 Siga los pasos 1 a 3 indicados en "Configuración del despertador".
- 2 Pulse **←/→** para seleccionar "TIMER ON" y, a continuación, pulse **ENTER**.

## Cómo cancelar el despertador

Permite desactivar la configuración del despertador.

- 1 Siga los pasos 1 a 3 indicados en "Configuración del despertador".
- 2 Pulse **←/→** para seleccionar "TIMER OFF" y, a continuación, pulse **ENTER**.

## Empleo del temporizador de conexión automática

- 1 Pulse **⏻** STANDBY/ON para desconectar la alimentación.
- 2 A la hora de conexión automática, esta unidad se encenderá automáticamente y activará la función de entrada seleccionada.

### **Nota**

- Si a la hora de conexión automática no hay conectado ningún iPod/iPhone/iPad a esta unidad o no hay insertado ningún disco, la unidad se encenderá pero no reproducirá nada.
- Es posible que algunos discos no se reproduzcan automáticamente a la hora de conexión automática.
- Si ajusta el temporizador, deberá dejar un minuto o más entre la hora de inicio y la de finalización.

## **Empleo del temporizador de desconexión automática**

El temporizador de desconexión automática apaga la unidad después de un tiempo especificado para poder irse a dormir sin tener que preocuparse del mismo.

- 1 Pulse repetidamente **SLEEP** para seleccionar un tiempo hasta la desconexión.

Seleccione uno de los ajustes siguientes: 10 min, 20 min, 30 min, 60 min, 90 min, 120 min, 150 min, 180 min u OFF. El nuevo valor ajustado se visualizará durante 3 segundos y luego se completará el ajuste.

### **Nota**

- El temporizador de desconexión automática puede ajustarse presionando **SLEEP** mientras se visualiza el tiempo restante.

## **Uso de auriculares**

Conecte los auriculares a la toma de auriculares.

Cuando se conecta un par de auriculares, los altavoces no emiten ningún sonido.

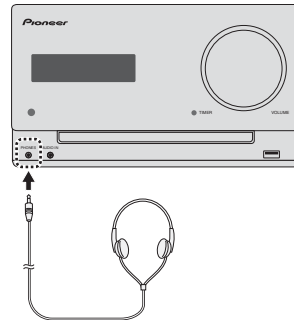

- No gire el botón del volumen al máximo y escuche la música a niveles moderados. La presión acústica excesiva de los auriculares y los cascos puede causar la pérdida del sentido auditivo.
- Antes de enchufar o desenchufar los auriculares, baje el volumen.
- Asegúrese de que sus auriculares tengan una clavija de 3,5 mm de diámetro y una impedancia de 16 ohmios a 50 ohmios. La impedancia recomendada es de 32 ohmios.

## Capítulo 5:

# Reproducción de un iPod/iPhone/iPad

Conectando simplemente su iPod/iPhone/iPad a este aparato, podrá escuchar el sonido de alta calidad del iPod/iPhone/iPad.

## Modelos de iPod/iPhone/iPad compatibles

Los iPod/iPhone/iPad que pueden reproducirse en esta unidad se muestran a continuación.

iPod/iPhone/iPad	Conector Lightning (X-CM42BT solamente)	Terminal USB
iPod nano 3G/4G/5G/6G	—	✓
iPod nano 7G	✓	✓
iPod touch 1G/2G/3G/4G	—	✓
iPod touch 5G	✓	✓
iPhone	—	✓
iPhone 3G	—	✓
iPhone 3GS	—	✓
iPhone 4	—	✓
iPhone 4s	—	✓
iPhone 5	✓	✓
iPhone 5c	✓	✓
iPhone 5s	✓	✓
iPad mini	—	✓
iPad mini con pantalla Retina	—	✓
iPad	—	✓
iPad 2	—	✓
iPad (3.ª generación)	—	✓
iPad (4.ª generación)	—	✓
iPad Air	—	✓

### Nota

- Pioneer no garantiza que esta unidad pueda reproducir otros modelos de iPod/iPhone/iPad que no sean los especificados.
- Dependiendo del modelo o de la versión del software, es posible que algunas funciones estén restringidas.
- El iPod/iPhone/iPad tiene licencia para reproducir material sin derechos de autor o materiales cuya reproducción está legalmente permitida.

- Algunas funciones, como el ecualizador, no se pueden controlar con este sistema, por lo que le recomendamos apagar el ecualizador antes de la conexión.
- Pioneer no acepta ninguna responsabilidad, bajo ninguna circunstancia, por pérdidas directas o indirectas debidas a molestias o pérdidas de materiales grabados resultantes de fallos en el iPod/iPhone/iPad.
- Para obtener instrucciones detalladas sobre el uso del iPod/iPhone/iPad, consulte el manual que acompaña al iPod/iPhone/iPad.
- Este sistema se ha desarrollado y probado para la versión de software de iPod/iPhone/iPad indicada en la página web de Pioneer (<http://pioneer.jp/homeav/support/ios/eu/>).
- Si instala versiones de software distintas de las indicadas en la página web de Pioneer en su iPod/iPhone/iPad, puede derivar en la incompatibilidad con este sistema.
- Esta unidad no puede usarse para grabar discos CD, sonido del sintonizador ni otro contenido en un iPod/iPhone/iPad.

## Cómo conectar un iPod/iPhone/iPad

### PRECAUCIÓN

- Cuando conecte dispositivos iPod/iPhone/iPad, utilice el cable de iPod/iPhone/iPad facilitado con cada dispositivo, o un cable de iPod/iPhone/iPad, de venta en establecimientos especializados, compatible con él.
- Esta unidad no se suministra con ningún cable de iPod/iPhone/iPad.

### Importante

- Si utiliza el iPod/iPhone/iPad con una funda protectora (de venta en establecimientos especializados) es posible que no pueda conectarlo a esta unidad.

## Cómo conectar un iPod/iPhone en el panel superior (X-CM42BT solamente)

1 Pulse PUSH OPEN.

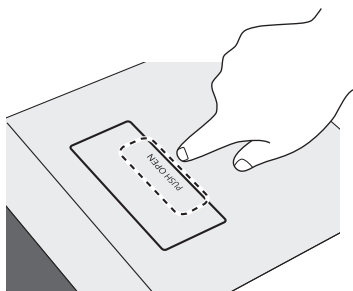

2 Abra el puerto del conector de iPod/iPhone.

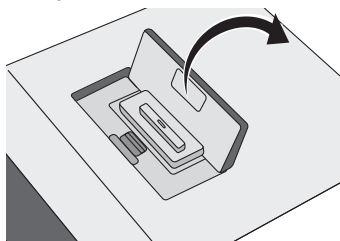

3 Conecte el iPod/iPhone.

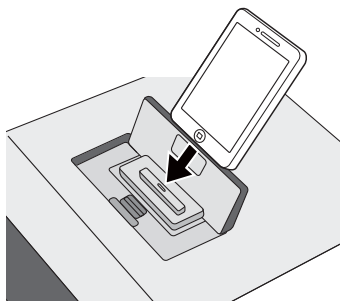

## Cierre el puerto de conexión para iPod/iPhone (X-CM42BT solamente)

- Tire del mecanismo PULL CLOSE (1) y a continuación cierre firmemente el puerto de conexión para iPod/iPhone/iPad (2).

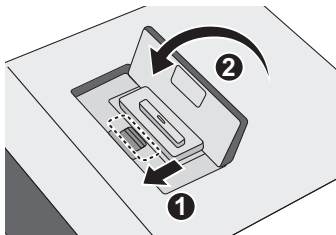

- Cuando no haya ningún iPod/iPhone conectado a esta unidad, recuerde cerrar bien el compartimento donde se aloja el puerto para la conexión de iPod/iPhone.

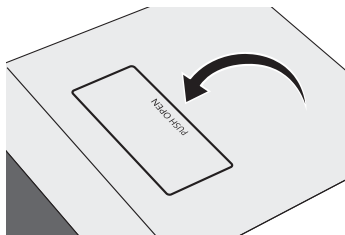

## Conexión de un iPod/iPhone/iPad utilizando el soporte facilitado

1 Conecte la unidad a un iPod/iPhone/iPad mediante el cable de iPod/iPhone/iPad.

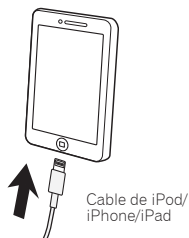

## 2 Coloque el iPod/iPhone/iPad en posición vertical.

### Cuando utilice un iPod/iPhone

Asegúrese de que el cable de iPod/iPhone está alineado a lo largo de la ranura situada en la parte posterior del soporte que se suministra con la unidad.

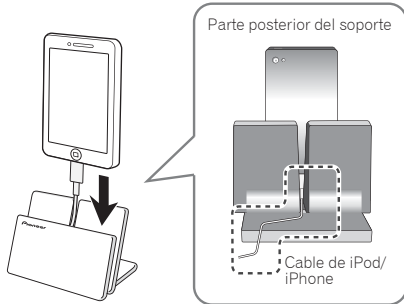

### Cuando utilice un iPad

Asegúrese de que coloca el iPad en el soporte en posición horizontal.

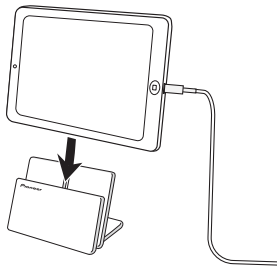

## Cómo reproducir un iPod/iPhone

### 1 Conecte el iPod/iPhone.

Si se conecta un iPod/iPhone cuando esta unidad está encendida, no se iniciará la reproducción del iPod/iPhone.

### 2 Pulse iPod o USB como fuente de entrada.

En el display principal se mostrará "IPOD" o "USB/IPOD".

### 3 Cuando el reconocimiento haya terminado, comenzará a reproducirse automáticamente.

## Cómo reproducir un iPad

### 1 Conecte el iPad.

Si conecta un iPad cuando esta unidad está encendida, la reproducción del iPad no dará comienzo.

### 2 Pulse USB como fuente de entrada.

En el panel principal se mostrará "USB/IPOD".

### 3 Cuando el reconocimiento haya terminado, comenzará a reproducirse automáticamente.

#### ⚠ PRECAUCIÓN

- Cuando tenga el iPod/iPhone/iPad conectado a esta unidad y desee operar directamente el iPod/iPhone/iPad, asegúrese de mantener estable el iPod/iPhone/iPad con la otra mano para evitar un mal funcionamiento debido a contactos defectuosos.

#### ✍ Nota

- Para obtener instrucciones detalladas sobre el uso del iPod/iPhone/iPad, consulte el manual que acompaña al iPod/iPhone/iPad.
- La recarga del iPod/iPhone/iPad se lleva a cabo siempre que se conecta el iPod/iPhone/iPad a esta unidad. (Esta función también está disponible en el modo de espera.)
- Cuando cambie la entrada de iPod a otra función, la reproducción del iPod/iPhone/iPad se detendrá temporalmente.
- Cuando el iPod/iPhone/iPad no esté reproduciendo y no se haya realizado ninguna operación durante más de 20 minutos, la unidad se apagará automáticamente. En este caso es necesario que apagado automático esté ajustado a **ON**.
- El apagado automático se puede ajustar a **ON/OFF** (página 36).

#### 🔔 Importante

- Si esta unidad no puede reproducir el contenido del iPod/iPhone/iPad, efectúe las siguientes comprobaciones para solucionarlo:
  - Verifique si el iPod/iPhone/iPad es compatible con esta unidad.
  - Vuelva a conectar el iPod/iPhone/iPad a la unidad. Si aun así no funciona, pruebe a reiniciar el iPod/iPhone/iPad.
  - Verifique si el software del iPod/iPhone/iPad es compatible con esta unidad.
- Si no logra que el iPod/iPhone/iPad funcione, realice las siguientes comprobaciones:
  - ¿Ha conectado correctamente el iPod/iPhone/iPad? Vuelva a conectar el iPod/iPhone/iPad a la unidad.
  - El iPod/iPhone/iPad, ¿experimenta alguna desconexión? Reinicie el iPod/iPhone/iPad y vuélvalo a conectar a la unidad.

## Capítulo 6:

# Reproducción de discos

Este sistema puede reproducir un CD estándar, CD-R/RW en el formato CD y CD-R/RW con archivos MP3 o WMA, pero no puede grabar en ellos. Es posible que algunos discos CD-R y CD-RW de audio no puedan reproducirse debido al estado del disco o al aparato utilizado para su grabación.

### MP3:

MP3 es una forma de compresión. Es un acrónimo que significa MPEG Audio Layer 3. MP3 es un tipo de código de audio que se procesa mediante una significativa compresión desde la fuente de audio original con muy poca pérdida en la calidad del sonido.

- Este sistema es compatible con MPEG-1/2 Audio Layer 3 (frecuencias de muestreo: de 8 kHz a 48 kHz; tasas de bits: de 32 kbps a 320 kbps).
- Durante la reproducción de archivos VBR, el contador de tiempo del display podría diferir del tiempo real de reproducción.

### WMA:

Los archivos WMA (Windows Media Audio) son archivos con un formato de sistema avanzado que incluyen archivos de audio comprimidos con el códec de Windows Media Audio. Windows Media Audio ha sido desarrollado por Microsoft como un archivo de formato de audio para Windows Media Player.

- Este receptor es compatible con WMA (frecuencias de muestreo: 32 kHz/44,1 kHz/48 kHz; tasas de bits: de 64 kbps a 320 kbps).
- Durante la reproducción de archivos VBR, el contador de tiempo del display podría diferir del tiempo real de reproducción.

## Reproducción de discos o archivos

**1** Pulse **⏻** STANDBY/ON para conectar la alimentación.

**2** Pulse **CD** en el mando a distancia o **INPUT** varias veces en la unidad principal para seleccionar la entrada de CD.

**3** Pulse **▶** OPEN/CLOSE para abrir la bandeja del disco.

**4** Coloque el disco en la bandeja del disco, con la etiqueta mirando hacia arriba.

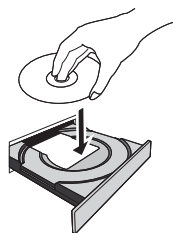

**5** Pulse **▶** OPEN/CLOSE para cerrar la bandeja del disco.

**6** Pulse **▶||** para iniciar la reproducción.

Después de la última pista del disco, la unidad parará automáticamente.

### ⚠ PRECAUCIÓN

- No ponga dos discos a la vez en la bandeja del disco.
- No reproduzca discos de formas especiales (en forma de corazón, octagonales, etc.). Podría provocar un funcionamiento defectuoso.
- No empuje la bandeja del disco mientras la misma está en movimiento.
- Si hay un corte de alimentación eléctrica mientras la bandeja está abierta, espere a que se restablezca la alimentación.
- Asegúrese de poner el disco de 8 cm en el centro de la bandeja del disco.

### 📝 Nota

- Debido a la estructura de la información del disco, se tarda más en leer un disco MP3/WMA que un disco CD normal (aproximadamente de 20 a 90 segundos).
- Cuando se alcance el principio de la primera pista en retroceso rápido, la unidad accederá al modo de reproducción (sólo para CD).
- Si hay interferencias de televisión o radio durante el funcionamiento del reproductor de CD, coloque el aparato alejado del televisor o de la radio.

### ⚙ Sugerencia

- Si no se ha llevado a cabo ninguna operación en el modo de CD y no se ha reproducido ningún archivo de audio durante más de 20 minutos, la unidad se apagará automáticamente. En este caso es necesario que apagado automático esté ajustado a **ON**.
- El apagado automático se puede ajustar a **ON/OFF** (página 36).

### Distintas funciones de los discos

Función	Unidad principal	Mando a distancia	Funcionamiento
Reproducción			Pulse el modo de parada.
Parada			Pulse el modo de reproducción.
Pausa			Pulse el modo de reproducción o parada. Pulse  para reanudar la reproducción desde el punto en el que la haya interrumpido.
Pista siguiente/ anterior			Púselo en el modo de reproducción o parada. Si pulsa el botón en el modo de parada, pulse  para que empiece a reproducirse la pista deseada.
Avance rápido/ Retroceso rápido			Pulse y mantenga pulsado el modo de reproducción. Suéltelo para volver a la reproducción.

### Reproducción avanzada de CD o disco de MP3/WMA

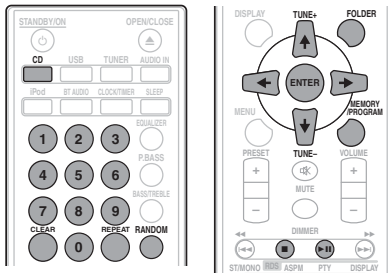

### Búsqueda directa de pistas

Puede reproducir las pistas deseadas del disco actual mediante los botones numéricos.

**Utilice los botones numéricos del mando a distancia para seleccionar la pista deseada mientras se reproduce el disco seleccionado.**

#### Nota

- No puede seleccionar un número de pista más alto que el número de pistas en el disco.

### Para detener la reproducción:

Pulse .

### Repetición de la reproducción

La repetición de lectura de una pista se puede realizar de forma que afecte a todas las pistas o a una secuencia programada de forma continua.

#### Para escuchar nuevamente una pista:

Pulse **REPEAT** varias veces hasta que se muestre "RPT ONE". Pulse **ENTER**.

#### Para repetir todas las pistas:

Pulse **REPEAT** varias veces hasta que se muestre "RPT ALL". Pulse **ENTER**.

#### Para repetir las pistas deseadas:

Siga los pasos 1 - 5 de "Reproducción programada" de la página siguiente y a continuación pulse **REPEAT** varias veces hasta que se muestre "RPT ALL". Pulse **ENTER**.

#### Para cancelar la repetición de la reproducción:

Pulse **REPEAT** varias veces hasta que se muestre "RPT OFF". Pulse **ENTER**.

#### Nota

- Después de haber llevado a cabo una reproducción repetida, recuerde pulsar . De lo contrario, el disco se reproducirá continuamente.
- Durante la reproducción repetida, la reproducción aleatoria no estará disponible.

### Reproducción aleatoria

Las pistas del disco se pueden reproducir en orden aleatorio automáticamente.

#### Para reproducir aleatoriamente todas las pistas:

Pulse **RANDOM** varias veces hasta que se muestre "RPT ON". Pulse **ENTER**.

#### Para cancelar la reproducción aleatoria:

Pulse **RANDOM** varias veces hasta que se muestre "RDM OFF". Pulse **ENTER**.

#### Nota

- Si pulsa el botón durante la reproducción aleatoria, podrá pasar a la siguiente pista seleccionada en el modo de reproducción aleatoria.
- En la reproducción aleatoria, la unidad seleccionará y reproducirá las pistas automáticamente. (No se puede seleccionar el orden de las pistas.)
- Durante la reproducción aleatoria, la reproducción repetida no estará disponible.





## Especifique la carpeta que desea reproducir

Para especificar la carpeta que desea reproducir, siga los pasos siguientes.

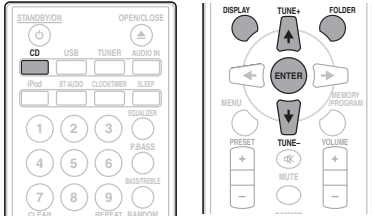

- 1 Pulse **CD** e introduzca un disco MP3/WMA.
- 2 Pulse **FOLDER** y pulse **↑/↓** para seleccionar la carpeta que desea reproducir.
- 3 Pulse **ENTER**.

La reproducción se iniciará desde la primera canción de la carpeta seleccionada.

- En el caso de producirse una parada, pulse **↑/↓** para seleccionar la carpeta.

## Cómo cambiar el contenido visualizado

### 1 Pulse DISPLAY.

Si el archivo contiene el título, el nombre del artista y el nombre del álbum, esta información se mostrará. (En esta unidad solo podrá visualizar caracteres alfanuméricos. Los caracteres que no sean alfanuméricos se mostrarán como “\*.”.)

Visualización del número de pista y del tiempo de reproducción

Visualización del Título/  
Artista/Álbum

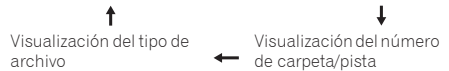

### Nota

- Si se visualiza “Copyright protected WMA file” (archivo WMA protegido por copyright) o “Not supported playback file” (la reproducción de este archivo no es compatible), los archivos en cuestión no se podrán reproducir. En tal caso, esos archivos se omitirán automáticamente.
- Puede haber casos en que no resulte posible mostrar ninguna información.
- La visualización del título, del nombre del artista y del título del álbum solo es compatible con los archivos MP3.

## Capítulo 7:

## Reproducción USB

## Reproducción de dispositivos de almacenamiento USB

Es posible escuchar audio de dos canales utilizando la interfaz USB de la parte delantera de este receptor.

- Pioneer no garantiza que todos los ficheros grabados en un dispositivo de almacenamiento USB puedan reproducirse, ni que se suministrará alimentación a un dispositivo de almacenamiento USB. Tenga también presente que Pioneer no aceptará ninguna responsabilidad por la pérdida de archivos de dispositivos de almacenamiento USB causada por la conexión a esta unidad.

## 1 Pulse USB como fuente de entrada.

Se mostrará "USB/IPOD" en el display principal.

## 2 Conecte el dispositivo de almacenamiento USB.

El número de carpetas o de archivos guardados en el dispositivo de almacenamiento USB conectado se mostrará automáticamente en el display principal.

- Este receptor no es compatible con un concentrador USB.

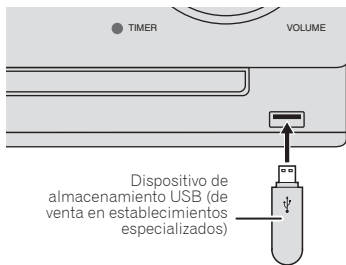

## 3 Cuando el reconocimiento haya concluido, pulse ►II para iniciar la reproducción.

Si desea cambiar a otra fuente de entrada, antes deberá detener la reproducción del dispositivo de memoria USB.

## 4 Desconecte el dispositivo de almacenamiento USB del terminal USB.

Antes de retirar el dispositivo de almacenamiento USB, apáguelo.

## Nota

- Es posible que esta unidad no reconozca el dispositivo de almacenamiento USB, que no reproduzca archivos o que no suministre alimentación al dispositivo de almacenamiento USB. Para obtener más detalles, consulte *Cuando se ha conectado un dispositivo de almacenamiento USB* en la página 33.
- Cuando no haya ningún dispositivo de almacenamiento USB en funcionamiento y la unidad display durante 20 o más minutos, la alimentación se desconectará automáticamente. En este caso es necesario que apagado automático esté ajustado a **ON** (página 36).

## Repetición de la reproducción

La repetición de lectura de una pista se puede realizar de forma que afecte a todas las pistas o a una secuencia programada de forma continua.

## Para escuchar nuevamente una pista:

Pulse **REPEAT** varias veces hasta que se muestre "RPT ONE". Pulse **ENTER**.

## Para repetir todas las pistas:

Pulse **REPEAT** varias veces hasta que se muestre "RPT ALL". Pulse **ENTER**.

## Para repetir las pistas deseadas:

Siga los pasos 1 - 5 de *Reproducción programada (CD o MP3/WMA)* en la página 21 y a continuación pulse **REPEAT** varias veces hasta que se muestre "RPT ALL". Pulse **ENTER**.

## Para cancelar la repetición de la reproducción:

Pulse **REPEAT** varias veces hasta que se muestre "RPT OFF". Pulse **ENTER**.

## Nota

- Después de haber llevado a cabo una reproducción repetida, recuerde pulsar ■. De lo contrario, el archivo del dispositivo de almacenamiento USB se reproducirá de forma continua.
- Durante la reproducción repetida, la reproducción aleatoria no estará disponible.

## Reproducción aleatoria

El archivo del dispositivo de almacenamiento USB se puede reproducir en orden aleatorio automáticamente.

## Para reproducir aleatoriamente todas las pistas:

Pulse **RANDOM** varias veces hasta que se muestre "RPT ON". Pulse **ENTER**.

**Para cancelar la reproducción aleatoria:**

Pulse **RANDOM** varias veces hasta que se muestre "RDM OFF". Pulse **ENTER**.

**Nota**

- Si pulsa el botón **▶▶** durante la reproducción aleatoria, podrá pasar a la siguiente pista seleccionada en el modo de reproducción aleatoria.
- En la reproducción aleatoria, la unidad seleccionará y reproducirá las pistas automáticamente. (No se puede seleccionar el orden de las pistas.)
- Durante la reproducción aleatoria, la reproducción repetida no estará disponible.

**Especifique la carpeta que desea reproducir**

Para especificar la carpeta que desea reproducir, siga los pasos siguientes.

- 1 Pulse USB y conecte el dispositivo de almacenamiento USB.**
- 2 Pulse FOLDER y pulse  $\uparrow/\downarrow$  para seleccionar la carpeta que desea reproducir.**
- 3 Pulse ENTER.**

La reproducción se iniciará desde la primera canción de la carpeta seleccionada.

- En el caso de producirse una parada, pulse  $\uparrow/\downarrow$  para seleccionar la carpeta.

**Cómo cambiar el contenido visualizado**

Esta unidad puede reproducir repetidamente carpetas guardadas en el dispositivo de almacenamiento USB. Para obtener más detalles, consulte *Cómo cambiar el contenido visualizado* en la página 22.

**Reproducción en el orden deseado (reproducción programada)**

- Esta unidad puede reproducir de forma repetida las carpetas guardadas en un dispositivo de almacenamiento USB.
- Desde un dispositivo de almacenamiento USB con archivos MP3/WMA se puede leer hasta un máximo de 255 carpetas y 999 archivos (incluyendo archivos no reproducibles).

Capítulo 8:

# Uso del sintonizador

## Cómo escuchar emisoras de radio

El siguiente procedimiento describe cómo sintonizar emisoras de radio de FM o AM utilizando las funciones de sintonización automática (búsqueda) y sintonización manual (por pasos). Cuando haya sintonizado una emisora, puede memorizar la frecuencia para recuperarla más tarde. Para saber cómo llevar a cabo esta operación, consulte más abajo *Presintonización de emisoras*.

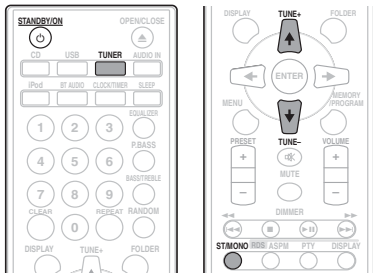

## Sintonización

- 1 Pulse **STANDBY/ON** para conectar la alimentación.
- 2 Pulse **TUNER** varias veces para seleccionar la banda de frecuencia deseada (FM o AM).
- 3 Para sintonizar la emisora deseada, pulse **TUNE +/-** en el mando a distancia.

### Sintonización automática:

Pulse y mantenga pulsado **TUNE +/-**: la búsqueda dará comienzo automáticamente y el sintonizador se detendrá en la primera emisora de radiodifusión disponible.

### Sintonización manual:

Pulse varias veces **TUNE +/-** para sintonizar la emisora deseada.

**Nota**

- Cuando se produzca una interferencia de radio, es posible que la sintonización automática se detenga automáticamente en ese punto.
- La sintonización automática omitirá las emisoras que presenten una señal débil.
- Para detener la sintonización automática, pulse **■**.
- Si ha sintonizado una emisora RDS (sistema de radiodifusión de datos), la frecuencia se mostrará en primer lugar. Finalmente, aparecerá el nombre de la emisora.

- Las emisoras RDS se pueden sintonizar de forma totalmente automática utilizando la Memoria Automática de Estaciones Programadas (ASPM). Consulte página 27.

### Para recibir una transmisión de FM en estéreo:

Pulse **ST/MONO** para seleccionar el modo estéreo; en el display se mostrará "AUTO".

### Mejora de la recepción FM:

- 1 Pulse varias veces **ST/MONO** para seleccionar **MONO**.

El sintonizador cambiará de estéreo a mono y por lo general mejorará la recepción.

## Presintonización de emisoras

Si escucha una emisora de radio en particular a menudo, puede ser conveniente almacenar la frecuencia de la emisora en el receptor para luego recuperarla fácilmente cada vez que desee escuchar dicha emisora (Ajuste de presintonías). Esto le evitará tener que sintonizar manualmente la emisora cada vez que desee escucharla. Esta unidad puede memorizar hasta 45 emisoras.

(30 estaciones de FM/15 estaciones de AM)

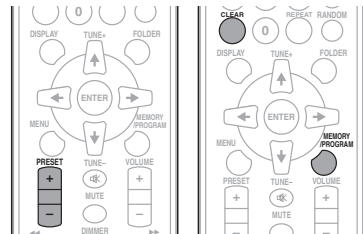

- 1 **Sintonice la emisora que desea memorizar.**

Para más detalles, consulte *Sintonización* más arriba.

- 2 **Pulse MEMORY/PROGRAM.**

El número de presintonía parpadeará.

- 3 **Pulse PRESET +/- para seleccionar el número de emisora presintonizada.**

- 4 **Pulse MEMORY/PROGRAM para guardar la emisora en la memoria.**

Si el número de presintonía deja de parpadear y se ilumina de forma continua antes de que la emisora se haya memorizado, repita esta operación desde el paso 2.

- Repita los pasos 1 a 4 para configurar otras emisoras o para cambiar una emisora preconfigurada. Cuando una nueva estación es almacenada en la memoria, la estación memorizada previamente para ese número de canal será borrada.

**Nota**

- La función de backup protegerá las emisoras memorizadas durante algunas horas en el caso de que se produzca una interrupción en el suministro eléctrico o se desenchufe el cable de alimentación de CA.

**Para recuperar una emisora memorizada**

1 Pulse **PRESET +/-** para seleccionar la emisora deseada.

**Para explorar las emisoras preajustadas**

Las emisoras almacenadas en la memoria pueden explorarse automáticamente. (Exploración de memoria preconfigurada.)

1 Pulse y mantenga pulsado **PRESET +/-**.

Se mostrará el número de la emisora presintonizada y las emisoras programadas se podrán sintonizar de forma secuencial, durante 5 segundos cada una de ellas.

2 Cuando haya encontrado la emisora deseada, pulse **PRESET +/-** de nuevo.

**Para borrar toda la memoria preconfigurada**

1 Pulse **TUNER** en el mando a distancia.

2 Pulse **CLEAR** hasta que se muestre "MEM CLR".

**Nota**

- Se borrarán todas las emisoras.

**Empleo del sistema de datos radiofónicos (RDS)****Introducción al RDS**

El Radio Data System (Sistema de datos de radio), o RDS como se le conoce comúnmente, es un sistema utilizado por la mayoría de emisoras de radio FM para proporcionar a los oyentes informaciones de diversos tipos, como el nombre de la emisora y el tipo de programa que están emitiendo, por ejemplo.

Una de las funciones del RDS consiste en la posibilidad de buscar por tipo de programa. Por ejemplo, puede buscar una emisora que esté emitiendo un programa de tipo **JAZZ**.

Se pueden buscar los siguientes tipos de programas:

**NEWS** – Noticias

**AFFAIRS** – Temas de actualidad

**INFO** – Información general

**SPORT** – Deportes

**EDUCATE** – Material educativo

**DRAMA** – Radionovelas, etc.

**CULTURE** – Cultura nacional o regional, teatro, etc.

**SCIENCE** – Ciencia y tecnología

**VARIED** – Material basado normalmente en charlas, tales como concursos o entrevistas.

**POP M** – Música pop

**ROCK M** – Música rock

**EASY M** – Música ligera

**LIGHT M** – Música clásica 'ligera'

**CLASSICS** – Música clásica 'no ligera'

**OTHER M** – Música no perteneciente a ninguna de las categorías anteriores

**WEATHER** – Informes meteorológicos

**FINANCE** – Informes de la Bolsa de Valores, comercio, temas financieros, etc.

**CHILDREN** – Programas infantiles

**SOCIAL** – Asuntos sociales

**RELIGION** – Programas relacionados con religión

**PHONE IN** – Público en general expresando sus opiniones por teléfono

**TRAVEL** – Programas de viajes, más que información sobre el tráfico

**LEISURE** – Ocio y hobbies

**JAZZ** – Música jazz

**COUNTRY** – Música country

**NATION M** – Música popular en varios idiomas, salvo inglés

**OLDIES** – Música popular de los años 50 y 60

**FOLK M** – Música folklórica

**DOCUMENT** – Documentales

**TEST** – Permite probar equipos o receptores de radiodifusión de emergencia.

**ALARM** – Anuncios de emergencia hechos en circunstancias excepcionales o avisos de acontecimientos que causan peligro en general.

**Búsqueda de programas RDS**

Puede buscar un tipo de programa especificado más arriba.

1 Pulse **TUNER** en el mando a distancia.

Las emisoras RDS sólo estarán disponibles en FM.

2 Pulse **RDS PTY** en el mando a distancia.

Se mostrará "SELECT" durante unos 6 segundos.

3 Pulse **◀/▶** para seleccionar el tipo de programa que desea escuchar.

Cada vez que pulse el botón, se mostrará el tipo de programa. Si mantiene el botón pulsado, el tipo de programa se mostrará de forma continua.

4 Mientras se esté mostrando el tipo de programa seleccionado, pulse de nuevo **RDS PTY** (antes de que hayan transcurrido 6 segundos).

Después de que el tipo de programa seleccionado haya estado encendido durante 2 segundos, se mostrará "SEARCH" y dará comienzo la operación de búsqueda.

**Nota**

- Si la pantalla ha dejado de parpadear, empiece de nuevo desde el paso 2. Si la unidad encuentra un tipo de programa deseado, el número de canal correspondiente se encenderá durante unos 8 segundos; luego, el nombre de la emisora permanecerá encendido.

- Si desea escuchar el mismo tipo de programa en otra emisora, pulse **RDS PTY** mientras el número de canal o el nombre de la emisora está parpadeando. El aparato buscará la siguiente emisora.
- Si no se encuentra ninguna emisora, aparecerá "NO FOUND" durante 4 segundos.

## Información proporcionada por RDS

Cada vez que pulse **RDS DISPLAY**, el display cambiará del siguiente modo:

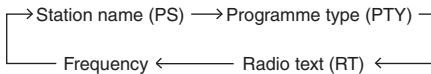
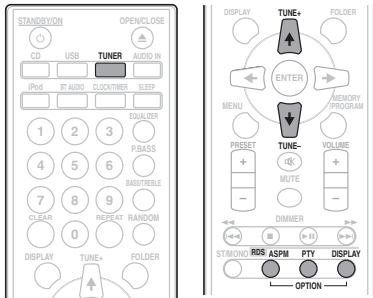

Cuando sintonice una emisora que no sea una emisora RDS, o una emisora RDS que emita señales débiles, la visualización cambiará en el orden siguiente:



## Cómo utilizar la Memoria Automática de Estaciones Programadas (ASPM)

Mientras esté en el modo de operación del ASPM, el sintonizador buscará automáticamente las nuevas emisoras RDS. Podrán memorizarse hasta 30 emisoras.

Si usted ya ha almacenado algunas emisoras en la memoria, el número de emisoras nuevas que podrán almacenarse será inferior.

- 1 Pulse TUNER en el mando a distancia.**
- 2 Pulse y mantenga pulsado RDS ASPM en el mando a distancia.**

Después de que "ASPM" se haya mostrado de forma intermitente durante unos 4 segundos, se iniciará la exploración (87,5 - 108 MHz).

Después de la exploración, se visualizará el número de emisoras almacenadas en la memoria durante 4 segundos, y luego aparecerá "END" durante 4 segundos.

## Para parar el funcionamiento de la ASPM antes de que haya finalizado:

Presione **TUNE+** mientras se están buscando emisoras. Las emisoras que ya están almacenadas en la memoria seguirán igual.

### Nota

- Si se está difundiendo la misma emisora en distintas frecuencias, la frecuencia más potente se almacenará en la memoria.
- No se almacenarán las emisoras que tengan la misma frecuencia que la que está almacenada en la memoria.
- Si ya se han almacenado 30 emisoras en la memoria, se interrumpirá la exploración. Si desea volver a realizar la operación de ASPM, borre la memoria de preajustes.
- Si no se han almacenado emisoras en la memoria, aparecerá "END" durante unos 4 segundos.
- Si las señales RDS son muy débiles, es posible que los nombres de emisora no se almacenen en la memoria.
- El mismo nombre de emisora puede almacenarse en distintos canales.
- Es posible que en ciertas áreas o durante ciertos períodos de tiempo, los nombres de emisora sean momentáneamente distintos.

## Notas sobre el funcionamiento del RDS

**Si ocurre algo de lo que se menciona a continuación, no significa que el aparato esté averiado:**

- Se muestran de forma alterna "PS", "No PS" y un nombre de emisora.
- Si una emisora en particular no está difundiendo correctamente o una emisora está realizando pruebas, la función de recepción RDS no funcionará de forma adecuada.
- Cuando reciba una emisora RDS cuya señal sea demasiado débil, es posible que no se visualice cierta información, como el nombre de la emisora.
- "No PS", "No PYT" o "No RT" parpadearán durante unos 5 segundos, y entonces se visualizará la frecuencia.

## Notas para el texto de radio:

- Se mostrarán los 8 primeros caracteres del texto de radio y luego se desplazarán por el display.
- Si sintoniza una emisora RDS que no está difundiendo texto de radio, se visualizará "No RT" cuando usted cambie a la posición del texto de radio.
- Mientras se están recibiendo datos de texto radiofónico o cuando cambia el contenido del texto, se visualiza "RT".

## Capítulo 9:

# Otras conexiones

### ⚠ PRECAUCIÓN

- Antes de realizar o cambiar las conexiones, apague el sistema y desenchufe el cable de alimentación de la toma de CA.

## Conexión de componentes auxiliares

Conecte la minitoma de **AUDIO IN** que encontrará en el panel frontal al componente de reproducción auxiliar.

- Este método se puede emplear para reproducir música en esta unidad a partir de iPods/iPhones/iPads que no sean compatibles con el uso del terminal USB.

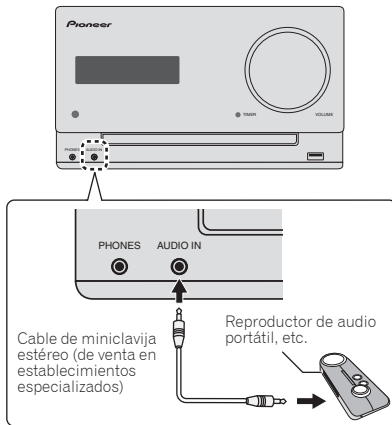

### 1 Pulse **AUDIO IN** como fuente de entrada.

Si ha seleccionado **AUDIO IN**, se mostrará "AUDIO IN" en el display principal.

### ✍ Nota

- Si la toma de miniclavija **AUDIO IN** está conectada a la toma auxiliar de auriculares, el volumen de esta unidad se ajustará con arreglo al volumen del componente de reproducción. Si después de bajar el volumen de la unidad, el sonido se escucha distorsionado, intente bajarlo a través del componente de reproducción auxiliar.

Conecte las tomas de audio **LINE IN** del panel posterior al componente de reproducción auxiliar.

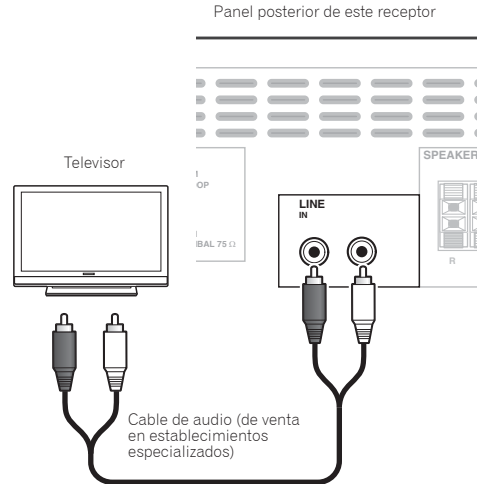

### 1 Pulse **AUDIO IN** dos veces como fuente de entrada.

Si ha seleccionado **LINE**, se mostrará "LINE" en el display principal.



## Capítulo 10:

# Reproducción de audio con Bluetooth®

## Reproducción de música empleando la tecnología inalámbrica Bluetooth



Esta unidad permite reproducir inalámbricamente música almacenada en dispositivos habilitados para Bluetooth (teléfonos móviles, reproductores de música digitales, etc.). También puede utilizar un transmisor de audio Bluetooth (de venta en establecimientos especializados) para oír música desde dispositivos que no estén equipados con la funcionalidad Bluetooth. Para más información, consulte el manual del usuario de su dispositivo habilitado para Bluetooth.

### Nota

- La marca literal y los logotipos Bluetooth® son marcas registradas propiedad de Bluetooth SIG, Inc., y cualquier uso de dichas marcas por PIONEER CORPORATION se hace bajo licencia. Otras marcas y nombres comerciales son propiedad de sus respectivos propietarios.
- Es necesario que el dispositivo con tecnología inalámbrica Bluetooth sea compatible con perfiles A2DP.

- Pioneer no garantiza un funcionamiento y conexión correctos de esta unidad con todos los dispositivos que dispongan de tecnología inalámbrica Bluetooth.

## Funcionamiento con mando a distancia

El mando a distancia suministrado con este equipo le permite reproducir y parar diversos medios, además de realizar otras operaciones.

### Nota

- Es necesario que el dispositivo con tecnología inalámbrica Bluetooth sea compatible con perfiles AVRCP.
- No pueden garantizarse las operaciones con mando a distancia para todos los dispositivos con tecnología inalámbrica Bluetooth.

## Sincronización con la unidad (registro inicial)

Para que la unidad pueda reproducir música almacenada en un dispositivo habilitado para Bluetooth, antes deberá sincronizarlos. La sincronización deberá llevarse a cabo la primera vez que utilice el dispositivo habilitado para Bluetooth, o cuando los datos de sincronización del dispositivo se hayan borrado por cualquier motivo. La sincronización es un paso necesario para permitir que se lleve a cabo la comunicación mediante tecnología inalámbrica Bluetooth.

- La sincronización solo deberá llevarla a cabo la primera vez que utilice de forma conjunta la unidad y el dispositivo habilitado para Bluetooth.
- Para permitir que se lleve a cabo la comunicación mediante tecnología inalámbrica Bluetooth, deberá sincronizar tanto la unidad como el dispositivo habilitado para Bluetooth.
- Después de pulsar BT AUDIO y cambiar a la entrada de BT AUDIO, realice el procedimiento de sincronización en el dispositivo habilitado para Bluetooth. Si la sincronización se ha efectuado correctamente, no será necesario que lleve a cabo los procedimientos de sincronización para la unidad indicados más abajo.

Para más información, consulte el manual del usuario de su dispositivo habilitado para Bluetooth.

**1 Pulse STANDBY/ON y encienda la unidad.**

**2 Pulse BT AUDIO.**

La unidad cambiará a BT AUDIO y se mostrará "PAIRING".

### 3 Encienda el dispositivo habilitado para *Bluetooth* con el que desea sincronizar la unidad y lleve a cabo el procedimiento de sincronización.

#### Nota

- Esta unidad se mostrará como "X-CM32" o "X-CM42" en todos los dispositivos habilitados para *Bluetooth* que utilice el usuario.

La sincronización dará comienzo.

- Coloque el dispositivo habilitado para *Bluetooth* cerca de la unidad.
- Para obtener información sobre cuándo se puede llevar a cabo la sincronización y el procedimiento que deberá seguir, consulte el manual del usuario de su dispositivo habilitado para *Bluetooth*.
- Cuando se le solicite que introduzca el código PIN, deberá introducir "0000". (Esta unidad únicamente aceptará el código PIN "0000".)

### 4 Confirme en el dispositivo habilitado para *Bluetooth* que la sincronización se ha llevado a cabo.

Si la sincronización con el dispositivo habilitado para *Bluetooth* se ha completado correctamente, el nombre del dispositivo habilitado para *Bluetooth* se mostrará en el panel frontal de la unidad. (Solo se pueden mostrar caracteres alfanuméricos de un byte. Todo carácter que no pueda mostrarse se indicará mediante un "\*".)

- El apagado automático se puede ajustar a **ON/OFF** (página 36).

## **BT STANDBY**

- Cuando la unidad esté en el modo de espera, con **BT STANDBY** ajustado a **ON**, podrá hacer lo siguiente.
- Si selecciona un dispositivo habilitado para *Bluetooth* que ya tenga un historial de conexiones (la sincronización ya se ha llevado a cabo) con esta unidad, la misma se encenderá automáticamente con la función **BT AUDIO**.

### Configuración de BT STANDBY

- Ajústelo a **ON/OFF** presionando durante 3 segundos el botón **INPUT** situado en la parte superior de la unidad.
- Cuando la unidad esté encendida, pulse el botón **INPUT** de forma prolongada. Para ello es imprescindible que la unidad esté encendida.
- La configuración solo se puede realizar mediante el botón **INPUT** de la unidad. La configuración no se puede realizar mediante el mando a distancia.

#### Nota

- Cuando **BT STANDBY** esté ajustado a **ON**, en el display principal se mostrará "BT STANDBY ON".
- Cuando **BT STANDBY** esté ajustado a **OFF**, en el display principal se mostrará "BT STANDBY OFF".

### Conexión en el modo BT STANDBY con un dispositivo habilitado para *Bluetooth*

Cuando exista un historial de conexiones (la sincronización ya se ha llevado a cabo) con un dispositivo habilitado para *Bluetooth* para la unidad durante **BT STANDBY**, la unidad podrá recibir una solicitud de conexión directamente a partir del historial de conexiones.

La unidad comenzará a utilizar la función **BT AUDIO** y se conectará con un dispositivo habilitado para *Bluetooth*.

Aunque un dispositivo ya haya sido sincronizado con esta unidad, el mismo no se conectará durante **BT STANDBY** en los siguientes casos.

En tales casos, elimine el historial de sincronización del dispositivo con tecnología inalámbrica *Bluetooth* y lleve a cabo la sincronización de nuevo.

- Esta unidad permite grabar hasta 8 historiales de sincronización. Si conecta más de 8 unidades a un dispositivo con tecnología inalámbrica *Bluetooth*, el historial de sincronización más antiguo se eliminará.
- Si los ajustes se restablecen a los valores de fábrica, todos los historiales de sincronización se eliminarán.

## Cómo escuchar música en la unidad desde un dispositivo habilitado para *Bluetooth*

### 1 Pulse BT AUDIO.

La unidad cambiará a la entrada de **BT AUDIO**.

### 2 Se creará una conexión *Bluetooth* entre el dispositivo habilitado para *Bluetooth* y la unidad.

Los procedimientos para efectuar la conexión con la unidad deberán llevarse a cabo desde el dispositivo habilitado para *Bluetooth*.

- Para una información detallada acerca de los procedimientos de conexión, consulte el manual del usuario de su dispositivo habilitado para *Bluetooth*.

### 3 Cómo reproducir música desde un dispositivo habilitado para *Bluetooth*.

#### Nota

- Cuando no haya conectado ningún dispositivo habilitado para *Bluetooth* y no se haya llevado a cabo ninguna operación durante más de 20 minutos, la unidad se apagará automáticamente. En este caso es necesario que apagado automático esté ajustado a **ON**.

## Precaución con las ondas radioeléctricas

Esta unidad emplea una frecuencia de onda de radio de 2,4 GHz, que es una banda utilizada por otros sistemas inalámbricos (consulte la lista siguiente). Para impedir ruidos o interrupciones en la comunicación no use esta unidad cerca de tales aparatos, o apague esos aparatos mientras usa esta unidad.

- Teléfono inalámbricos
- Faxes inalámbricos
- Hornos microondas
- Dispositivos de LAN inalámbrica (IEEE802.11b/g)
- Equipos AV inalámbricos
- Controladores inalámbricos para sistemas de juegos
- Audífonos basados en microondas
- Algunos monitores para bebés

Otros equipos menos comunes que pueden funcionar en la misma frecuencia:

- Sistemas antirrobo
- Emisoras de radio de aficionados (HAM)
- Sistemas de administración logística de almacenes
- Sistemas de discriminación para trenes o vehículos de emergencia

### Nota

- Si aparece ruido en la imagen del televisor, existirá la posibilidad de que un dispositivo habilitado con tecnología inalámbrica *Bluetooth* o esta unidad (incluyendo los productos compatibles con esta unidad) estén causando interferencias de la señal en el conector de entrada de antena de su televisor, video, sintonizador vía satélite, etc. En este caso, incremente la distancia entre el conector de entrada de la antena y el dispositivo habilitado con tecnología inalámbrica *Bluetooth* o esta unidad (incluyendo los productos compatibles con esta unidad).
- Si hay algo que obstruya el paso entre esta unidad (incluyendo los productos compatibles con esta unidad) y el dispositivo habilitado con tecnología inalámbrica *Bluetooth* (como pueda ser una puerta metálica, un muro de hormigón o papel de aluminio aislante), es posible que tenga que cambiar la ubicación del sistema para evitar ruidos en la señal e interrupciones.

## Alcance de operación

Esta unidad está diseñada para un uso doméstico. (Las distancias de transmisión pueden reducirse dependiendo del ambiente de comunicación).

En los lugares siguientes, las malas condiciones o la inhabilidad de recibir ondas radioeléctricas puede ser la causa de que el sonido se interrumpa o se pare:

- En edificios de hormigón reforzado o en edificios de estructura de metal o hierro.
- Cerca de muebles metálicos grandes.
- Donde hay una multitud de personas o cerca de un edificio u obstáculo.

- En un lugar expuesto a un campo magnético, electricidad estática o interferencias de ondas de radio por parte de equipos de radiocomunicaciones que usen la misma banda de frecuencia (2,4 GHz) que esta unidad, tales como dispositivos LAN inalámbricos de 2,4 GHz (IEEE802.11b/g) u hornos de microondas.
- Si vive en un área residencial muy poblada (apartamento, casa unifamiliar construida junto a muchas otras casas, etc.) y el microondas de su vecino está próximo a su sistema, es posible que le afecten las interferencias de las ondas radioeléctricas. Si ocurre esto, traslade la unidad a un lugar diferente. Cuando no se use el microondas no habrá interferencia de ondas radioeléctricas.

## Reflejos de ondas radioeléctricas

Las ondas de radio que recibe esta unidad incluyen la onda de radio que proviene directamente del dispositivo equipado con tecnología inalámbrica *Bluetooth* (onda directa) y las ondas procedentes de varias direcciones por los reflejos en paredes, muebles y edificios (ondas reflejadas). Las ondas reflejadas (debido a obstáculos y objetos reflejantes) producen además una variedad de ondas reflejadas y también una variación de condiciones de recepción que dependen de los lugares. Ni no se puede recibir el sonido correctamente debido a este fenómeno, trate de cambiar un poco la ubicación del dispositivo equipado con tecnología inalámbrica *Bluetooth*. Asimismo, observe que el sonido podría interrumpirse debido a las ondas reflejadas cuando una persona cruza o se acerca al espacio que hay entre esta unidad y el dispositivo equipado con tecnología inalámbrica *Bluetooth*.

## Precauciones relacionadas con los productos compatibles con esta unidad

- Complete las conexiones de todos los dispositivos compatibles con esta unidad, incluyendo todos los cables de audio y cables de alimentación antes de conectarlos a esta unidad.
- Después de haber completado las conexiones con esta unidad, compruebe los cables de audio y de alimentación y confirme que no estén enredados entre sí.
- Cuando desconecte esta unidad, confirme que dispone de suficiente espacio para trabajar en el área circundante.
- Cuando cambie conexiones de audio o de otros cables para productos compatibles con esta unidad, confirme que tenga espacio de trabajo suficiente en el área circundante.

## Capítulo 11:

# Información adicional

## Detección y solución de problemas

A menudo, un manejo incorrecto se confunde con problemas o un mal funcionamiento. Si cree que este componente tiene algún problema, compruebe los puntos siguientes. A veces el problema puede estar en otro componente. Examine los demás componentes y aparatos eléctricos que esté utilizando. Si el problema no se puede solucionar después de comprobar los puntos indicados abajo, solicite al centro de servicio técnico autorizado de Pioneer o a su distribuidor que le haga los trabajos de reparación necesarios.

- Si el equipo no funciona de forma normal debido a interferencias externas, tales como electricidad estática, desconecte la clavija de alimentación de la toma de corriente y luego vuelva a conectarla para restablecer las condiciones normales de funcionamiento.

### Problemas generales

Problema	Verificación	Solución
Los ajustes realizados han sido eliminados.	¿Ha desenchufado el cable de alimentación?	Cuando el cable de alimentación se ha desenchufado, los ajustes realizados se borran. Ajuste de nuevo el reloj. Si no desea que los ajustes se borren, no desenchufe el cable de alimentación.
Diferencia de volumen entre discos CD, MP3, WMA, iPod/iPhone/iPad, el sintonizador, AUDIO IN y LINE.	¿Este no es un problema de esta unidad.	El volumen puede sonar de forma distinta según la fuente de entrada y el formato de grabación.
Esta unidad no se puede controlar con el mando a distancia.	¿Lo está utilizando a una gran distancia?	Colóquese a una distancia de 7 m, a 30° del sensor remoto del panel frontal (página 5).
	El sensor del mando a distancia, ¿está expuesto a la luz directa del sol o a una intensa luz artificial, como un tubo fluorescente, etc.?	Las señales del mando a distancia no se pueden recibir correctamente si el sensor del mando a distancia está expuesto a la luz directa del sol o a una luz artificial muy intensa, como la de un tubo fluorescente, etc.
El disco no se puede reproducir o es expulsado automáticamente.	¿Están gastadas las pilas?	Reemplace las pilas (página 5).
	¿Está rayado el disco?	Es posible que los discos rayados no se puedan reproducir.
	¿Está sucio el disco?	Limpie la suciedad del disco (página 36).
¿Está colocada la unidad en un lugar húmedo?	¿Está colocada la unidad en un lugar húmedo?	Podría haber condensación en el interior. Espere un rato para que la condensación se evapore. No ponga la unidad cerca de un acondicionador de aire, etc. (página 35).
	Los nombres de carpeta o de archivo no se reconocen.	¿Ha sobrepasado el número máximo de nombres de carpetas o archivos que puede reconocer esta unidad?
La unidad se apaga automáticamente.		Si no se ha efectuado ninguna reproducción ni ninguna operación durante 20 minutos o más, la unidad se apagará automáticamente. En este caso es necesario que apagado automático esté ajustado a <b>ON</b> (página 36).

## Cuando se ha conectado un dispositivo de almacenamiento USB

Problema	Verificación	Solución
El dispositivo de almacenamiento USB no se reconoce.	¿Ha conectado correctamente el dispositivo de almacenamiento USB?	Conecte el dispositivo adecuadamente (introdúzcalo hasta el fondo).
	¿Ha conectado el dispositivo de almacenamiento USB a través de un concentrador USB?	Esta unidad no es compatible con concentradores USB. Conecte el dispositivo de almacenamiento USB directamente. Esta unidad sólo es compatible con dispositivos de almacenamiento masivo USB. Esta unidad es compatible con memorias flash portátiles y aparatos de reproducción de audio digital. Solo los sistemas de archivos FAT16 y FAT32 son compatibles. No se soportan otros sistemas de archivos (exFAT, NTFS, HFS etc.). Este dispositivo no es compatible con el uso de unidades de disco duro externas.
	Éste no es un problema de esta unidad.	Apáguelo y enciéndalo de nuevo. Es posible que algunos dispositivos de almacenamiento USB no se reconozcan correctamente.
El archivo no se puede reproducir.	¿El archivo está protegido por copyright (por DRM)?	Los archivos protegidos por copyright no se pueden reproducir.
	Éste no es un problema de esta unidad.	Los archivos guardados en un ordenador no se pueden reproducir. Es posible que algunos archivos no se puedan reproducir.
Los nombres de carpetas o de archivos no se visualizan o no se visualizan correctamente.	¿Contienen los nombres de carpetas o archivos más de 30 caracteres?	El número máximo de caracteres que se pueden visualizar para los nombres de carpetas y de archivos es de 30.
Los nombres de carpetas o de archivos no se muestran en orden alfabético.	Éste no es un problema de esta unidad.	El orden de los nombres de carpetas y de archivos visualizados dependerá del orden en el que las carpetas o los archivos se hayan registrado en el dispositivo de almacenamiento USB.
Los dispositivos de almacenamiento USB tardan mucho tiempo en ser reconocidos.	¿Cuál es la capacidad de los dispositivos de almacenamiento USB?	Cuando se ha conectado un dispositivo de almacenamiento USB de gran capacidad, se precisa cierto tiempo para cargar los datos (varios minutos).
El dispositivo de almacenamiento USB no recibe alimentación.	¿Se visualiza "AUTH ERR" en el visualizador del panel frontal? Si el consumo de energía es demasiado alto, no se proporcionará alimentación.	Apáguelo y enciéndalo de nuevo.
		Desconecte la alimentación; a continuación, desconecte el dispositivo de almacenamiento USB y vuélvalo a conectar. Pulse <b>INPUT</b> para volver al otro modo y luego cambie de nuevo al modo USB.

## Cuando se ha conectado un iPod/iPhone/iPad

Problema	Solución
El iPod/iPhone/iPad no funciona con el mando a distancia.	Asegúrese de que el iPod/iPhone/iPad esté correctamente conectado (página 17).
No se puede utilizar el iPod/iPhone/iPad.	Asegúrese de que el iPod/iPhone/iPad esté correctamente conectado (página 17). Si el iPod/iPhone/iPad se ha parado inesperadamente, pruebe a reiniciar el iPod/iPhone/iPad y vuélvalo a conectar a la unidad.

## Cuando el dispositivo de tecnología inalámbrica *Bluetooth* esté conectado o se esté utilizando

Problema	Solución
El dispositivo de tecnología inalámbrica <i>Bluetooth</i> no puede conectarse ni manejarse. El dispositivo de tecnología inalámbrica <i>Bluetooth</i> no emite sonido o el sonido se interrumpe.	Compruebe que no haya ningún objeto que emita ondas electromagnéticas en la banda de 2,4 GHz (horno microondas, dispositivo inalámbrico LAN o un aparato de tecnología inalámbrica <i>Bluetooth</i> ) cerca de la unidad. Si hay tal objeto cerca de la unidad, separe la unidad del objeto. O deje de usar el objeto que emite las ondas electromagnéticas.
	Compruebe que el dispositivo de tecnología inalámbrica <i>Bluetooth</i> no está demasiado lejos de la unidad y que no hay obstáculos entre el dispositivo de tecnología inalámbrica <i>Bluetooth</i> y la unidad. Ajuste el dispositivo de tecnología inalámbrica <i>Bluetooth</i> y la unidad de modo que la distancia entre ambos sea inferior a 10 m* y no exista ningún obstáculo entre ellos.
	* La distancia indicada solo se facilita con fines orientativos. La distancia admisible real entre los dispositivos podrá variar según las condiciones del entorno circundante.
	Puede que el dispositivo de tecnología inalámbrica <i>Bluetooth</i> no esté ajustado en el modo de comunicación compatible con la tecnología inalámbrica <i>Bluetooth</i> . Compruebe el ajuste del aparato con tecnología inalámbrica <i>Bluetooth</i> .

## Discos y formatos que pueden reproducirse

<b>Audio CD</b>	<ul style="list-style-type: none"> <li>CD de audio de venta en establecimientos comerciales</li> <li>Discos CD-R/-RW/-ROM con música grabada en el formato CD-DA</li> </ul>
<b>WMA</b>	Archivos WMA grabados en discos CD-R /-RW /-ROM o en dispositivos de almacenamiento USB
<b>MP3</b>	Archivos MP3 grabados en discos CD-R /-RW /-ROM o en dispositivos de almacenamiento USB

- **Sólo pueden reproducirse los discos que han sido finalizados.**
- Los discos grabados en el modo de escritura de paquetes (formato UDF) no son compatibles con esta unidad.
- Corporation y los nombres de productos mencionados aquí son marcas comerciales o marcas registradas de sus respectivas corporaciones.
- Sólo se pueden reproducir los discos grabados en ISO9660 Level 1, Level 2 y Joliet.
- Los archivos protegidos por DRM (Digital Rights Management) no se pueden reproducir.

### Nota

- Esta unidad no es compatible con discos con grabación multisesión ni grabación multiborde.
- La grabación multisesión/multiborder es un método en el que los datos se graban en un solo disco en dos o más sesiones/borders. Una "sesión" o "border" es una unidad de grabación consistente en un juego completo de datos desde el principio hasta el final.

## Acerca de los CD protegidos contra la copia

Esta unidad ha sido diseñada para cumplir con las especificaciones del formato CD de audio. Esta unidad no es compatible con la reproducción ni las funciones de los discos que no satisfacen estas especificaciones.

## Formatos de archivos de audio compatibles

Esta unidad no es compatible con la codificación sin pérdidas.

## Observaciones sobre el uso de este receptor

### Quando traslade esta unidad

Cuando traslade esta unidad, compruebe primero que no haya ningún disco insertado y desconecte el iPod/iPhone/iPad. A continuación, pulse **STANDBY/ON**, y no apague la unidad hasta que "STANDBY" haya desaparecido del display principal; a continuación, desenchufe el cable de alimentación. Si la unidad se transporta o se mueve cuando haya un disco en su interior o cuando haya otro dispositivo conectado al puerto de conexión de iPod/iPhone/iPad, terminal USB, o minitoma de AUDIO IN, pueden producirse daños.

### Dónde instalar el receptor

- Elija un lugar estable cerca del televisor o sistema estéreo que esté utilizándose con la unidad.
- No coloque el receptor encima de un televisor o monitor de color. Tampoco deberá colocarlo cerca de una platina ni de otros dispositivos que puedan verse fácilmente afectados por fuerzas magnéticas.

### Evite colocarlo en los siguientes lugares:

- Lugares expuestos a la luz directa del sol
- Lugares húmedos o mal ventilados
- Lugares extremadamente calurosos
- Lugares expuestos a vibraciones
- Lugares en los que haya mucho polvo o humo de cigarrillos
- Lugares expuestos a hollín, vapor o calor (cocinas, etc.)

### No ponga objetos sobre esta unidad

No ponga ningún objeto encima de esta unidad.

### No obstruya los orificios de ventilación.

No utilice la unidad encima de alfombras, camas, sofás, etc., ni tampoco envuelta en un paño, etc. En tal caso, el calor no se disipará y podrían producirse daños.

### No la exponga a ninguna fuente de calor.

No ponga la unidad encima de un amplificador u otro componente que genere calor. Si la instala en un sistema de estantes, colóquela debajo del amplificador para evitar que se vea afectada por el calor emitido por este u otros componentes de audio.

- Desconecte la alimentación de la unidad cuando no la utilice.
- Dependiendo de las condiciones de las señales, cuando se conecte la alimentación de la unidad pueden aparecer rayas en la pantalla del televisor y producirse ruido en las emisiones de radio. En tal caso, desconecte la alimentación de la unidad.

## Acerca de la condensación

Si la unidad se traslada repentinamente de un lugar frío a una habitación caliente (en invierno, por ejemplo) o si la temperatura de la habitación donde está instalada esta unidad sube repentinamente debido al funcionamiento de la calefacción, etc., pueden formarse gotas de agua (condensación) en el interior de la unidad (en las piezas de funcionamiento y en la lente). Cuando haya condensación, la unidad no funcionará bien y la reproducción no será posible. Deje la unidad a temperatura ambiente, sin funcionar, durante 1 o 2 horas con la alimentación conectada (el tiempo depende de la cantidad de condensación). Las gotas de agua se disiparán y será posible reproducir. La condensación se puede producir también en verano si la unidad se expone directamente a la salida de aire de un acondicionador de aire. Si esto sucede, cambie de sitio la unidad.

## Cómo limpiar el receptor

- Desenchufe el cable de alimentación de la toma de corriente cuando limpie la unidad.
- Limpie la unidad con un paño blando. Para la suciedad persistente, humedezca un paño suave con un poco de detergente neutro, diluido en 5 a 6 partes de agua; escúrralo bien, retire la suciedad y, a continuación, pásese un paño suave y seco.
- El uso de alcohol, diluyente, benceno, insecticidas, etc. podría provocar que la impresión o pintura se desprendieran. Evite también dejar productos de goma o vinilo en contacto con la unidad durante mucho tiempo porque podría dañarse la caja.
- Si utiliza toallitas impregnadas con productos químicos, etc., lea cuidadosamente las advertencias que acompañan a las mismas.

## Limpieza de la lente

La lente de la unidad no debería ensuciarse durante el uso normal pero, si por alguna razón, hay un fallo en su funcionamiento debido a polvo o suciedad, póngase en contacto con el centro de servicio técnico autorizado de Pioneer más cercano. Aunque se encuentran a la venta limpiadores de lentes para reproductores, no recomendamos utilizarlos porque podrían dañarlas.

## Manipulación de discos

### Almacenaje de los discos

- Siempre deberá guardar los discos en sus cajas y en posición vertical, evitando los lugares cálidos y húmedos, los lugares expuestos a la luz directa del sol y los lugares extremadamente fríos.
- Recuerde leer las advertencias que acompañen al disco.

### Cómo limpiar los discos

- Si los discos contienen huellas dactilares o polvo es posible que no pueda reproducirlos. En tal caso, utilice una gamuza, etc., para limpiar suavemente el disco desde el interior hacia el exterior. No utilice paños que estén sucios.



- No utilice benceno, disolvente ni otros productos químicos volátiles. Tampoco deberá utilizar aerosoles para discos ni agentes antiestáticos.
- Para la suciedad persistente, humedezca un paño suave con agua, escúrralo bien, retire la suciedad y, a continuación, elimine la humedad con un paño seco.
- No utilice discos dañados (rotos o deformados).
- No deje que la cara brillante de los discos (sin etiqueta) se raye ni ensucie.
- No adhiera trozos de papel ni pegatinas en los discos. Si lo hace, podrían deformarse y quedar inservibles. Recuerde también que los discos alquilados suelen contener una etiqueta adherida, y que a su alrededor pueden haber restos de cola. Antes de utilizar discos alquilados, compruebe que no haya restos de cola alrededor de la etiqueta.

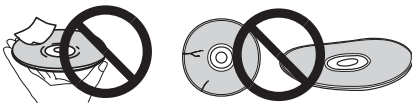

## Sobre los discos con formas especiales

Los discos con formas especiales (en forma de corazón, hexagonales, etc.) no se pueden reproducir en esta unidad. No intente reproducir tales discos porque podrían dañar la unidad.



## Acerca de iPod/iPhone/iPad



"Made for iPod" y "Made for iPhone" y "Made for iPad" significan que un accesorio electrónico ha sido diseñado para ser conectado específicamente a un iPod, iPhone o iPad, respectivamente, y ha sido homologado por quien lo desarrolló para cumplir con las normas de funcionamiento de Apple. Apple no es responsable del funcionamiento de este aparato ni de que cumpla con las normas de seguridad y reguladoras. Apple no es responsable del funcionamiento de este aparato ni de que cumpla con las normas de seguridad y reguladoras. Tenga presente que el empleo de este accesorio con un iPod, iPhone o iPad puede afectar la operación inalámbrica.

*iPad, iPhone, iPod, iPod nano e iPod touch son marcas registradas de Apple Inc., registradas en Estados Unidos y otros países.*

*Lightning es una marca registrada de Apple Inc.*

## Configuración del apagado automático

Mantenga pulsado el botón ■ de la unidad durante 3 segundos para ajustar el apagado automático a **ON/OFF**.

- Esta operación se puede llevar a cabo utilizando solo el ■ de la unidad.
- No es necesario realizar este ajuste mediante el mando a distancia.
- La configuración inicial está ajustada **ON**.

### Nota

- Cuando el apagado automático esté ajustado a **ON**, en el display principal se mostrará "APD ON".
- Cuando el apagado automático esté ajustado a **OFF**, en el display principal se mostrará "APD OFF".





## Restauración de todos los ajustes a los ajustes predeterminados

Para restaurar todos los ajustes a sus valores por defecto, siga los pasos que se indican a continuación.

**1 Pulse  STANDBY/ON para conectar la alimentación.**

**2 Pulse CD en el mando a distancia o INPUT varias veces en la unidad principal para seleccionar la entrada de CD.**

**3 Para abrir la bandeja del disco, pulse  OPEN/CLOSE.**

**4 Pulse  STANDBY/ON en la unidad durante 3 segundos mientras presiona .**

- Mientras los ajustes son restaurados, se visualiza "DEFAULT". La unidad se apaga.
- No es necesario realizar esta configuración mediante el mando a distancia.

## Especificaciones

### • Sección del amplificador

Potencia de salida RMS: ..... 15 W + 15 W  
(1 kHz, 10 %, T.H.D., 8 Ω)

### • Sección del sintonizador

Intervalo de frecuencia (FM) ..... De 87,5 MHz a 108 MHz  
Entrada de antena (FM) ..... 75 Ω no equilibrada  
Intervalo de frecuencia (AM) ..... De 522 kHz a 1620 kHz  
Antena (AM) ..... Antena de cuadro

### • Bluetooth

Versión ..... Bluetooth Specification Ver. 3.0  
Salida ..... Bluetooth Specification Class 2  
Distancia estimada de transmisión rectilínea libre de obstáculos\* ..... Unos 10 m  
Banda de frecuencias ..... 2,4 GHz  
Modulación

..... FH-SS (Frequency Hopping Spread Spectrum)  
Perfiles compatibles con Bluetooth ..... A2DP, AVRCP  
Codec compatible ..... SBC (Subband Codec)  
Protección de contenido compatible ..... SCMS-T

\* La distancia de transmisión rectilínea libre de obstáculos es una estimación.

Las distancias de transmisión reales pueden cambiar según las condiciones ambientales.

### • Varios

Puerto del conector del iPod/iPhone ..... 5 V, 1 A  
Terminal USB ..... 5 V, 2,1 A  
Fuente de alimentación ..... CA de 220 V a 240 V, 50 Hz/60 Hz  
Consumo eléctrico  
Encendido (X-CM32BT) ..... 30 W  
Encendido (X-CM42BT) ..... 37 W  
Reserva de alimentación ..... 0,5 W o menos  
Energía en modo de espera (BT STANDBY ON) ..... 0,5 W o menos  
Dimensiones ..... 200 mm (An) x 123 mm (Al) x 257 mm (Prof)  
Peso (sin el embalaje) ..... 2,0 kg

### • Altavoz

Alojamiento ..... Bass-reflex, tipo estantería  
(con blindaje antimagnético)  
Configuración ..... Sistema de 2 vías  
Altavoz de agudos ..... Cono de 5 cm  
Altavoz de subgraves ..... Cono de 9,4 cm  
Potencia máxima de entrada ..... 15 W  
Impedancia ..... 8 Ω  
Dimensiones ..... 121 mm (An) x 201 mm (Al) x 235 mm (Prof)  
Peso ..... 2,0 kg/cada uno

### • Accesorios

Mando a distancia ..... 1  
Pilas AAA (R03) ..... 2  
Cable de antena de AM ..... 1  
Antena de hilo de FM ..... 1  
Almohadillas antideslizantes ..... 8  
Cable de alimentación  
Cable de altavoz  
Soporte de iPhone/iPad  
Tarjeta de garantía  
Manual de instrucciones (este manual)

### Nota

- Las especificaciones son aplicables cuando la alimentación es de 230 V.
- Las especificaciones y el diseño están sujetos a posibles modificaciones sin previo aviso, debido a mejoras.
- iOS es una marca comercial cuyos derechos en Estados Unidos y otros países son propiedad de Cisco.

© 2014 PIONEER HOME ELECTRONICS CORPORATION.  
Todos los derechos reservados.

## ВНИМАНИЕ

ВО ИЗБЕЖАНИЕ ПОРАЖЕНИЯ ЭЛЕКТРИЧЕСКИМ ТОКОМ НЕ СНИМАЙТЕ КРЫШКУ (ИЛИ ЗАДНЮЮ СТЕНКУ). ВНУТРИ НЕ СОДЕРЖАТСЯ ДЕАТЛИ, ПРЕДНАЗНАЧЕННЫЕ ДЛЯ РЕМОНТА ПОЛЬЗОВАТЕЛЕМ. ДЛЯ ОБСЛУЖИВАНИЯ ОБРАТИТЕСЬ К КВАЛИФИЦИРОВАННОМУ СОТРУДНИКУ СЕРВИСНОЙ СЛУЖБЫ.

D3-4-2-1-1\_B1\_Ru

## ПРЕДУПРЕЖДЕНИЕ

Данное оборудование не является водонепроницаемым. Во избежание пожара или поражения электрическим током не помещайте рядом с оборудованием емкости с жидкостями (например, вазы, цветочные горшки) и не допускайте попадания на него капель, брызг, дождя или влаги.

D3-4-2-1-3\_A1\_Ru

## ПРЕДУПРЕЖДЕНИЕ

Во избежание пожара не приближайте к оборудованию источники открытого огня (например, зажженные свечи).

D3-4-2-1-7a\_A1\_Ru

## ОБЯЗАТЕЛЬНАЯ ВЕНТИЛЯЦИЯ

При установке устройства обеспечьте достаточное пространство для вентиляции во избежание повышения температуры внутри устройства (не менее 25 см сверху, 15 см сзади и по 5 см слева и справа).

## ПРЕДУПРЕЖДЕНИЕ

В корпусе устройства имеются щели и отверстия для вентиляции, обеспечивающие надежную работу изделия и защищающие его от перегрева. Во избежание пожара эти отверстия ни в коем случае не следует закрывать или заслонять другими предметами (газетами, скатертями и шторами) или устанавливать оборудование на толстом ковре или постели.

D3-4-2-1-7b\*\_A1\_Ru

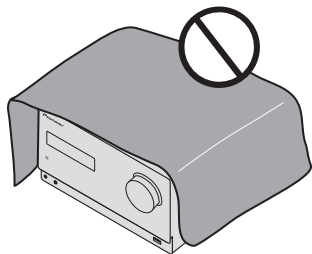

## Условия эксплуатации

Изделие эксплуатируется при следующих температуре и влажности:

+5 °C до +35 °C; влажность менее 85 % (не заслоняйте охлаждающие вентиляторы)

Не устанавливайте изделие в плохо проветриваемом помещении или в месте с высокой влажностью, открытым для прямого солнечного света (или сильного искусственного света).

D3-4-2-1-7c\*\_A1\_Ru

## ВНИМАНИЕ

Выключатель **STANDBY/ON** данного устройства не полностью отключает его от электросети. Чтобы полностью отключить питание устройства, вытащите вилку кабеля питания из электророзетки. Поэтому устройство следует устанавливать так, чтобы вилку кабеля питания можно было легко вытащить из розетки в чрезвычайных обстоятельствах. Во избежание пожара следует извлекать вилку кабеля питания из розетки, если устройство не будет использоваться в течение долгого времени (например, если вы уезжаете в отпуск).

D3-4-2-2-2a\*\_A1\_Ru

## ВНИМАНИЕ

Данное изделие является лазерным изделием класса 1 согласно классификации по Безопасности лазерных изделий, IEC 60825-1:2007.

ЛАЗЕРНЫЙ ПРОДУКТ КЛАСС 1

D58-5-2-2a\_A1\_Ru

Данное изделие предназначено для использования в общих хозяйственных целях. В случае возникновения любой неисправности, связанной с использованием в других, нежели хозяйственных целях (таких, как длительное использование в коммерческих целях в ресторане или в автомобиле, или на корабле) и требующей ремонта, такой ремонт осуществляется за плату, даже в течение гарантийного срока.

K041\_A1\_Ru

## МЕРЫ ПРЕДОСТОРОЖНОСТИ ПРИ ОБРАЩЕНИИ С СЕТЕВЫМ ШНУРОМ

Держите сетевой шнур за вилку. Не вытаскивайте вилку, взявшись за шнур, и никогда не касайтесь сетевого шнура, если Ваши руки влажные, так как это может привести к короткому замыканию или поражению электрическим током. Не ставьте аппарат, предметы мебели и т.д. на сетевой шнур, не зажимайте его. Не завязывайте узлов на шнуре и не связывайте его с другими шнурами. Сетевые шнуры должны лежать так, чтобы на них нельзя было наступить. Поврежденный сетевой шнур может стать причиной возникновения пожара или поразить Вас электрическим током. Время от времени проверяйте сетевой шнур. В случае обнаружения повреждения обратитесь за заменой в ближайший официальный сервисный центр фирмы PIONEER или к Вашему дилеру.

S002\*\_A1\_Ru

## Информация для пользователей по сбору и утилизации бывшего в эксплуатации оборудования и отработавших элементов питания

( Обозначение  
для оборудования )



Эти обозначения на продукции, упаковке, и/или сопроводительных документах означают, что бывшая в эксплуатации электротехническая и электронная продукция и отработанные элементы питания не должны выбрасываться вместе с обычным бытовым мусором.

Для того чтобы данная бывшая в употреблении продукция и отработанные элементы питания были соответствующим образом обработаны, утилизированы и переработаны, пожалуйста, передайте их в соответствующий пункт сбора использованных электронных изделий в соответствии с местным законодательством.

( Обозначения  
для элементов питания )



Утилизируя данные устройства и элементы питания правильно, Вы помогаете сохранить ценные ресурсы и предотвратить возможные негативные последствия для здоровья людей и окружающей среды, которые могут возникнуть в результате несоответствующего удаления отходов.

Для получения дополнительной информации о правильных способах сбора и утилизации отработавшего оборудования и использованных элементов питания обращайтесь в соответствующие местные органы самоуправления, в центры утилизации отходов или по месту покупки данного изделия.



**Данные обозначения утверждены только для Европейского Союза.**

**Для стран, которые не входят в состав Европейского Союза:**

Если Вы желаете утилизировать данные изделия, обратитесь в соответствующие местные учреждения или к дилерам для получения информации о правильных способах утилизации.

K058a\_A1\_Ru

### Предупреждение по радиоволнам

Данный аппарат использует радиоволновую частоту 2,4 ГГц, являющуюся диапазоном, используемым другими беспроводными системами (микроволновыми печами и радиотелефонами, др.).

В случае появления искажений на изображении на телевизоре, существует возможность того, что данное устройство (включая изделия, поддерживаемые данным устройством) создают интерференцию сигналов с входным разъемом антенны телевизора, видеодеки, спутникового тюнера и т. п.

В таком случае увеличьте расстояние между входным гнездом антенны и данным аппаратом (включая изделия, поддерживаемые данным аппаратом).

- Pioneer не несет ответственности за любые сбои на совместимых изделиях Pioneer по причине ошибок/сбоев связи, связанных с подключением к сети и/или подключенным оборудованием.

Пожалуйста, свяжитесь с провайдером Интернет услуги или производителем сетевого устройства.

- Для использования Интернет требуется составить отдельный контракт/произвести оплату провайдеру Интернет услуги.

### ПРЕДУПРЕЖДЕНИЕ

Храните маленькие детали в недоступном для детей месте. В случае случайного проглатывания немедленно обратитесь к врачу.

## Благодарим за покупку этого изделия компании Pioneer.

Для того чтобы правильно обращаться с приобретенной моделью устройства, прочтите, пожалуйста, внимательно данную инструкцию. После того как вы ознакомитесь с инструкцией, сохраните ее в надежном месте для обращения к ней в будущем.

# Содержание

## 01 Перед началом работы

Комплект поставки	5
Установка батареек в пульт дистанционного управления	5
Использование пульта дистанционного управления	5

## 02 Названия частей и функции

Пульт ДУ	6
Акустическая система	7
Отсоединение и замена передней решетки	7
Прикрепление нескольких подкладок	8
Поворот эмблемы громкоговорителя	8
Передняя панель	9
Верхняя панель	10

## 03 Подключения

Подключение громкоговорителей	11
Подключение антенн	12
Использование внешних антенн	12
Подключение	12

## 04 Начало работы

Для включения питания	13
Настройка часов	13
Общее управление	13
Функция ввода	13
Регулирование яркости дисплея	13
Автоматическая установка громкости	13
Регулирование громкости	13
Приглушение звука	13
Управление звуком	14
Эквалайзер	14
Регулирование низких частот (режим P.bass)	14
Регулировка тембра низких/высоких частот	14
Настройка таймера включения	14
Вызов таймера включения	15
Отмена таймера включения	15
Использование таймера включения	15
Использование таймера отключения	15
Использование наушников	15

## 05 Воспроизведение iPod/iPhone/iPad

Подтверждение поддержки моделей iPod/iPhone/iPad	16
Подключение iPod/iPhone/iPad	16
Подключение iPod/iPhone к верхней панели (только X-CM42BT)	17
Закройте разъем iPod/iPhone (только X-CM42BT)	17
Подключение iPod/iPhone/iPad с использованием прилагаемой подставки	17
Воспроизведение iPad/iPhone	18
Воспроизведение iPad	18

## 06 Воспроизведение диска

Воспроизведение дисков или файлов	19
Усовершенствованное воспроизведение дисков CD или MP3/WMA	20
Прямой поиск дорожки	20
Повторное воспроизведение	20
Воспроизведение в случайной последовательности	20
Запрограммированное воспроизведение (CD или MP3/WMA)	21
О загрузке файлов MP3/WMA	21
О порядке воспроизведения папки	21
Выбор папки для воспроизведения	22
Переключение содержимого дисплея	22

## 07 Воспроизведение с USB

Воспроизведение запоминающих устройств USB	23
Повторное воспроизведение	23
Воспроизведение в случайной последовательности	23
Выбор папки для воспроизведения	24
Переключение содержимого дисплея	24
Воспроизведение в желаемом порядке (запрограммированное воспроизведение)	24

## 08 Использование тюнера

Прослушивание радиопередач	25
Настройка	25
Сохранение запрограммированных радиостанций	25
Для вызова занесенной в память станции	26
Для сканирования предустановленных станций	26
Для полного стирания предустановленной памяти	26
Использование системы радиоданных (RDS)	26
Знакомство с системой RDS	26
Поиск программ системы радиоданных RDS	26
Информация, предоставляемая системой RDS	27
Использование автоматической настройки на предварительно запомненные программы (радиостанции) (ASPM)	27
Примечания по режиму RDS	27

## 09 Другие подключения

Подсоединение дополнительных компонентов	28
--	----

## 10 Воспроизведение Bluetooth® Audio

Воспроизведение музыки с помощью беспроводной технологии Bluetooth	29
Использование дистанционного управления	29
Спаривание с аппаратом (Первичная регистрация)	29
Прослушивание музыки на аппарате с устройством с поддержкой Bluetooth	30
BT STANDBY	30
Предостережение по радиоволнам	31
Рамки действия	31
Отражения радиоволн	31
Меры предосторожности, касающиеся соединений с аппаратами, поддерживаемыми данным устройством	31

## 11 Дополнительная информация

Устранение неполадок	32
Воспроизводимые диски и форматы	34
Относительно компакт-дисков с защитой от копирования	34
Поддерживаемые форматы аудиофайлов	34
Меры предосторожности при эксплуатации	35
При перемещении устройства	35
Место установки	35
Не размещайте предметы на устройстве	35
О конденсации	35
Чистка изделия	35
Чистка линзы	35
Обращение с дисками	36
Хранение	36
Чистка дисков	36
О дисках специальной формы	36
iPod/iPhone/iPad	36
Настройка автоматического отключения питания	36
Сброс всех настроек на значения по умолчанию	37
Технические характеристики	37

Раздел 1:

# Перед началом работы

## Комплект поставки

При вскрытии коробки убедитесь, что в ней присутствуют следующие принадлежности.

- Пульт дистанционного управления
- Батарейки AAA (R03) x 2
- Кабель питания
- Кабель громкоговорителя x 2
- Кабель антенны AM
- Проволочная антенна FM
- Подкладки противоскольжения x 8
- Подставка для iPhone/iPad
- Гарантийный сертификат
- Инструкции по эксплуатации (данный документ)

## Установка батареек в пульт дистанционного управления

**1 Откройте заднюю крышку и установите батарейки, как показано ниже.**

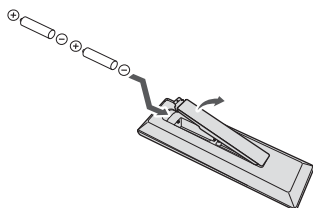

**2 Закройте заднюю крышку.**

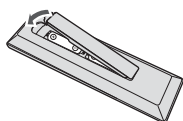

### ⚠ ПРЕДУПРЕЖДЕНИЕ

- Не используйте любые другие типы батареек, кроме указанных батареек. Также не используйте новую батарейку вместе со старой.
- Вставляя батарейки, будьте внимательны, чтобы не повредить пружины на ⊖ контактах для батареек. Это может вызвать течь батареек или перегрев.
- При установке батареек в пульт дистанционного управления вставляйте их в правильной ориентации в соответствии с обозначениями полярности (+ и ⊖).
- Не нагревайте батарейки, не разбирайте и не кидайте их в огонь или в воду.

- Батарейки могут иметь различное напряжение, даже если они одинаковы по размеру и форме. Не используйте одновременно батарейки различных типов.
- Во избежание протекания электролита батареек извлеките батарейки, если не собираетесь использовать пульт дистанционного управления в течение продолжительного периода времени (1 месяц или более). В случае протекания электролита тщательно протрите с внутренней стороны отделение для батареек, затем установите новые батарейки. В случае протекания батареек и попадания электролита на кожу, смойте его большим количеством воды.
- Производите утилизацию использованных батареек в соответствии с действующими в вашей стране/регионе государственными постановлениями или правилами по охране окружающей среды.

### ⚠ ПРЕДУПРЕЖДЕНИЕ

- Не используйте и не храните батарейки под воздействием прямых солнечных лучей или в помещении с высокой температурой, например, в автомобиле или рядом с обогревателем. Это может вызвать протекание, перегрев, микровзрыв или взорванные батареек. Кроме того, это может привести к сокращению срока службы или производительности батареек.

## Использование пульта дистанционного управления

Пульт дистанционного управления имеет дальность действия около 7 м при угле отклонения от датчика дистанционного управления 30°.

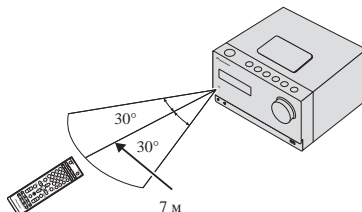

Не забывайте о следующих моментах при использовании пульта ДУ:

- Следите за тем, чтобы между пультом дистанционного управления и находящимся на основном устройстве приемным датчиком не было никаких препятствий.
- Дистанционное управление может работать неустойчиво, если на датчик дистанционного управления на устройстве падает сильный солнечный свет или свет от люминесцентного освещения.
- Пульты ДУ для различных устройств могут создавать помехи друг для друга. Не используйте пульты дистанционного управления для другого оборудования, расположенного рядом с этим устройством.
- Замените батарейки, если вы заметите уменьшение дальности действия пульта ДУ.

## Глава 2:

## Названия частей и функции

## Пульт ДУ

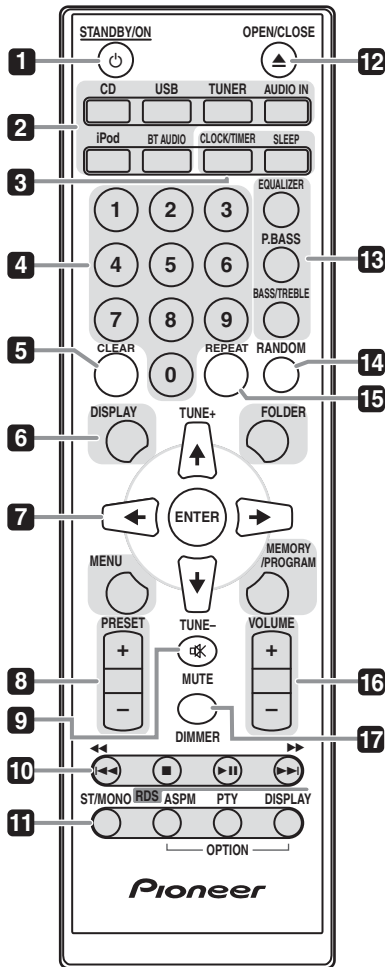
**1** **⏻ STANDBY/ON**

Используется для включения ресивера или его переключения в режим ожидания (стр. 19).

**2** **Кнопки выбора входа**

Используется для выбора источника входа данного ресивера (стр. 19).

**iPod (только X-CM42BT)**

Используется для переключения между управлением iPod и управлением ресивером (стр. 16).

**BT AUDIO**

Используется для настройки или воспроизведения аудиофайла с помощью сети *Bluetooth* (стр. 29).

**3** **Кнопки управления ресивером CD CLOCK/TIMER**

Используется для установки часов, а также для установки и проверки установок таймера (стр. 13).

**SLEEP**

См. *Использование таймера отключения* на стр. 15.

**4** **Цифровые кнопки (от 0 до 9)**

Используйте для ввода номера (стр. 20).

**5** **CLEAR**

Используйте для очистки запрограммированного воспроизведения (стр. 21).

**6** **Кнопки управления ресивером CD DISPLAY**

Нажмите для переключения дисплея при воспроизведении песен с CD или USB (стр. 22).

**FOLDER**

Используйте для выбора папки диска MP3/WMA или запоминающего устройства большой емкости USB (стр. 21).

**MENU**

Используйте для доступа к меню.

**MEMORY/PROGRAM**

Используйте для запоминания или программирования диска MP3/WMA (стр. 21).

**7** **↑/↓/←/→ (TUNE +/-), ENTER**

Используйте для выбора/переключения настроек системы и режимов и для подтверждения действий.

Кнопки **TUNE +/-** могут использоваться для поиска радиочастот (стр. 25).

**8** **Кнопки управления PRESET**

Используйте для выбора запрограммированных радиостанций (стр. 25).

## 9 MUTE

Отключение/включение звука (стр. 13).

## 10 Кнопки управления воспроизведением

Используйте для управления каждой функцией после ее выбора с помощью кнопок функций входа (стр. 19).

## 11 Кнопки управления Tuner ST/MONO

Используется для переключения режима звучания между стереофоническим и монофоническим режимами (стр. 25).

### RDS ASPM

Используйте для поиска автоматической настройки на предварительно запомненные программы (радиостанции) для системы RDS (стр. 26).

### RDS PTY

Используется для поиска типов программ RDS (стр. 26).

### RDS DISPLAY

Нажмите для переключения дисплея RDS для режима информации (стр. 26).

## 12 OPEN/CLOSE

Используйте для открытия или закрытия лотка для дисков (стр. 19).

## 13 Кнопки управления звуком

Регулируют качество звука (стр. 14).

## 14 RANDOM

Нажмите для настройки воспроизведения в случайной последовательности с CD, iPod или USB (стр. 20).

## 15 REPEAT

Нажмите для изменения настройки повторного воспроизведения с CD, iPod или USB (стр. 20).

## 16 Кнопки управления Volume

Используйте для регулировки уровня громкости прослушивания (стр. 13).

## 17 DIMMER

Регулировка яркости дисплея. Имеется четыре уровня изменения яркости (стр. 13).

## Акустическая система

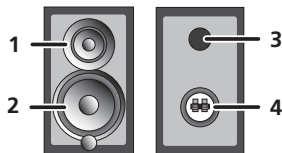

1 Высокочастотный динамик

2 Низкочастотный динамик

3 Фазаинверторный порт

4 Терминалы громкоговорителя

### ВАЖНО

- Защитную решетку громкоговорителя нельзя снимать.
- При снятии защитных решеток громкоговорителей убедитесь в отсутствии контакта с диафрагмами громкоговорителей.
- Оба громкоговорителя можно использовать или с правой, или с левой стороны.

## Отсоединение и замена передней решетки

Передняя решетка данного громкоговорителя является съемной. Выполните следующее:

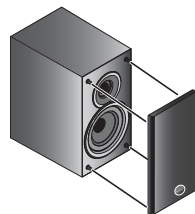

1 Возьмитесь за низ решетки и осторожно потяните его на себя, чтобы снять нижнюю часть.

2 Затем возьмитесь за верх решетки и осторожно потяните его на себя, чтобы снять верхнюю часть.

Чтобы установить решетку, совместите выступы на громкоговорителе с гнездами сверху и снизу решетки и вставьте их на место.

### Прикрепление нескользящих подкладок

Прикрепите дополнительные нескользящие подкладки к нижним поверхностям громкоговорителей.

#### ВАЖНО

- Громкоговоритель обычно используется в вертикальном положении.

### При установке громкоговорителей в вертикальном положении

При установке громкоговорителей в вертикальном положении прикрепите нескользящие подкладки к нижним поверхностям громкоговорителей.

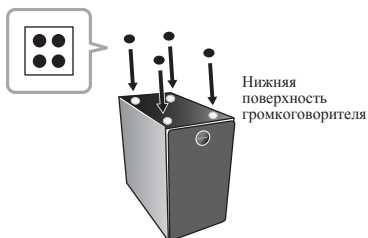

### При установке громкоговорителей в горизонтальном положении

При установке громкоговорителей в горизонтальном положении прикрепите нескользящие подкладки к тем поверхностям громкоговорителей, которые будут нижними.



### Поворот эмблемы громкоговорителя

Эмблему громкоговорителя на раме решетки можно поворачивать. Поворот выполняется следующим образом.

#### 1 Возьмите эмблему громкоговорителя (1), потяните вперед (2), и поверните влево (3).

Эмблема громкоговорителя повернется.

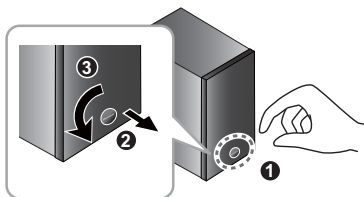

Если эмблема громкоговорителя не поворачивается при выполнении вышеуказанного шага 1, попробуйте следующие шаги 2 и 3.

#### 2 Отсоедините решетку громкоговорителя.

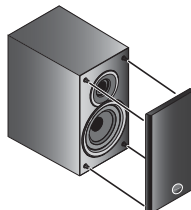

#### 3 Поверните винты на обратной стороне решетки по часовой стрелке с помощью крестообразной отвертки.

Задняя сторона решетки громкоговорителя

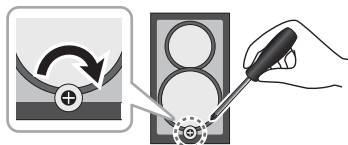

#### ВАЖНО

- Не поворачивайте винт против часовой стрелки, так как это может вызвать выпадение эмблемы.



## Передняя панель

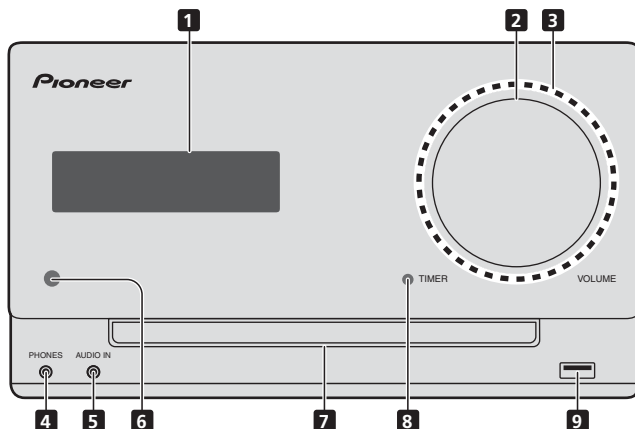

### 1 Главный дисплей

### 2 Регулирование громкости

Используйте для регулировки уровня громкости прослушивания (стр. 13).

### 3 Подсветка ручки регулировки громкости

Загорается при включении питания.

### 4 Гнездо для наушников

Используйте для подключения наушников. При подключении наушников звук не будет воспроизводиться через громкоговорители.

### 5 Гнездо AUDIO IN (аудиовход)

Используется для подключения вспомогательного компонента с помощью кабеля с миниатюрным стерео разъемом (стр. 28).

### 6 Датчик дистанционного управления

Принимает сигналы от пульта ДУ.

### 7 Лоток для дисков

Поместите диск, стороной с этикеткой вверх (стр. 19).

### 8 Индикатор TIMER

Загорается, когда отключается питание ресивера при установке таймера.

### 9 Разъем USB

Используется для подключения в качестве источника аудио запоминающего устройства большой емкости USB или устройства Apple iPod/iPhone/iPad (стр. 23).

## Верхняя панель

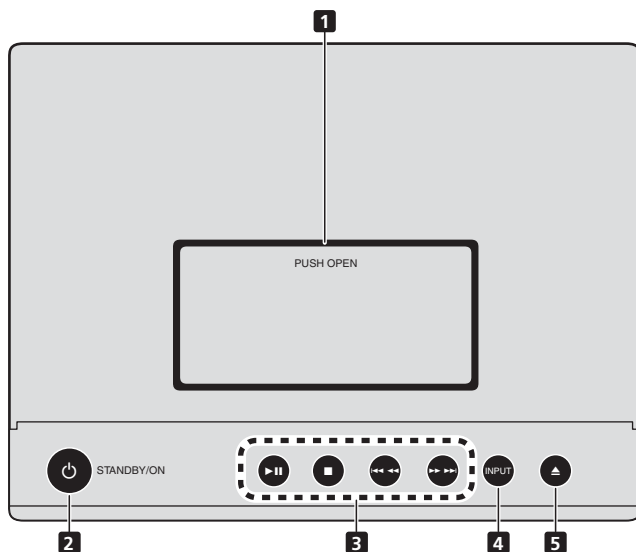

### 1 Соединительный разъем для iPod/iPhone (только X-CM42BT)

Для подключения iPod/iPhone нажмите на выступ PUSH OPEN (стр. 17).

### 2 STANDBY/ON

Используется для включения ресивера или его переключения в режим ожидания (стр. 19).

### 3 Кнопки управления воспроизведением

Используется для выбора требуемой дорожки или файла для воспроизведения. Используется для остановки воспроизведения. Останавливает или возобновляет воспроизведение с точки паузы.

### 4 INPUT

Используется для выбора источника входа.

Длительно нажимайте, чтобы перейти в режим BT STANDBY.

### 5 Кнопка открытия/закрытия лотка для дисков

Используйте для открытия или закрытия лотка для дисков (стр. 19).

Глава 3:

# Подключения

**⚠ ПРЕДУПРЕЖДЕНИЕ**

- Обязательно выключите питание и отсоедините кабель питания от розетки при выполнении подключений или изменении соединений.
- Подключите кабель питания после выполнения всех соединений между устройствами.

## Подключение громкоговорителей

- Откройте защитные выступы и вставьте оголенный провод.
- Входящий в комплект поставки кабель громкоговорителя с красной трубкой служит для подключения к зажиму (+). Подсоедините кабель с красной трубкой к зажиму (+), а другой кабель - к зажиму (-).
- Оба громкоговорителя можно использовать или с правой, или с левой стороны.

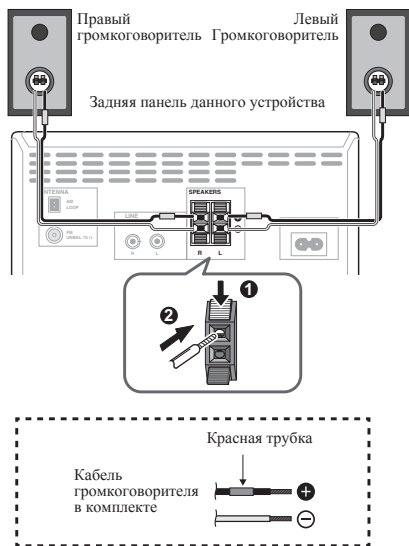

**⚠ ПРЕДУПРЕЖДЕНИЕ**

- На контактах громкоговорителей имеется **ОПАСНОЕ ДЛЯ ЖИЗНИ НАПРЯЖЕНИЕ**. Во избежание опасности поражения электрическим током при подключении или отключении кабелей громкоговорителей отсоединяйте кабель питания, прежде чем прикасаться к любым неизолированным деталям.

- Не подключайте никаких динамиков, кроме тех, которые входят в комплект поставки.
- Не подключайте входящие в комплект динамики к каким-либо усилителям, кроме того, что входит в комплект поставки. Подключение к любому другому усилителю может стать причиной неисправности или пожара.
- Не крепите громкоговоритель к стене или потолку. Он может упасть и нанести травмы.
- Не устанавливайте громкоговорители на уровне выше головы на потолок или на стену. Защитная решетка проектируется съёмной и, соответственно, она может упасть и нанести ущерб или травму при установке над головой.
- Эти громкоговорители имеют магнитное экранирование. Однако, в зависимости от места установки, на экране могут возникать искажения цвета, если акустическая система установлена очень близко к экрану телевизора. В таком случае, выключите телевизор и затем включите его через 15 - 30 минут. Если проблема сохраняется, отодвиньте акустическую систему от телевизора.
- Убедитесь, что кабельные жилы громкоговорителя не оголены и не контактируют с другими кабельными жилами. Это может вызвать неисправность изделия.
- Не допускайте контакта сердечника кабеля громкоговорителя с корпусом ресивера.

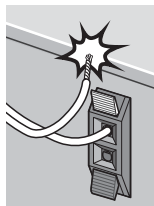

- Если произойдет контакт оголенного кабеля громкоговорителя с любой металлической частью корпуса ресивера, это может повредить громкоговоритель и стать причиной задымления и возгорания. Надежно вставьте кабели громкоговорителей в зажимы и убедитесь, что кабель не выпадает из зажима.

**🔧 Примечание**

- Между громкоговорителями L и R нет разницы.

## Подключение антенн

- Подключите рамочную антенну AM и проволочную антенну FM, как показано ниже.
- Для улучшения приема и качества звука подключите внешние антенны (см. раздел *Использование внешних антенн* ниже).

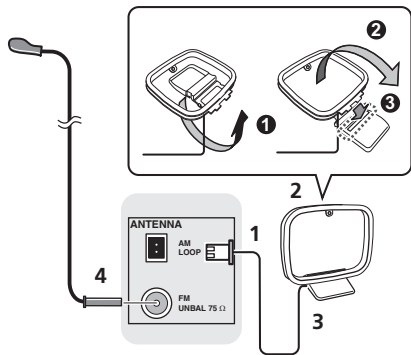

### 1 Подсоедините провода антенны AM.

Держитесь за разъем для подсоединения.

### 2 Прикрепите рамочную антенну AM к специальной стойке.

### 3 Установите антенну AM на плоскую поверхность в направлении наилучшего приема.

### 4 Подключите проволочную антенну FM к разъему антенны FM.

Чтобы улучшить прием, полностью вытяните проволочную антенну FM и прикрепите ее к стене или дверной раме. Не допускайте, чтобы антенна свешивалась или спутывалась.

## Использование внешних антенн

### Улучшение качества приема FM

Для подключения внешней FM-антенны используйте PAL-соединитель (приобретается отдельно).

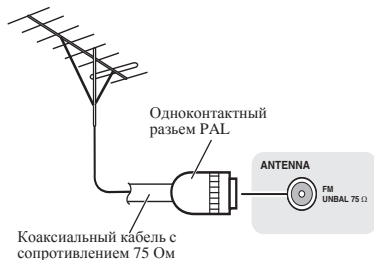

## Подключение

Перед выполнением или изменением соединений выключите питание и отсоедините кабель питания от сетевой розетки. Когда выполнение всех соединений будет завершено, вставьте вилку питания устройства в розетку сети переменного тока.

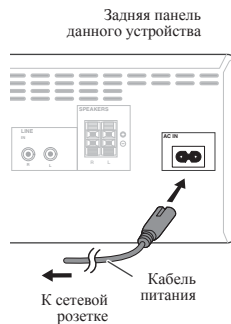

### ⚠ ПРЕДУПРЕЖДЕНИЕ

- Используйте только кабель питания, входящий в комплект поставки данного устройства.
- Используйте прилагаемый кабель питания только по его прямому назначению, как описано выше.

## Глава 4:

## Начало работы

**Для включения питания**

Нажмите кнопку **STANDBY/ON** для включения питания.

**После использования:**

Нажмите кнопку **STANDBY/ON**, чтобы войти в режим ожидания.

**Примечание**

- В режиме ожидания, если подключается устройство iPod/iPhone/iPad, аппарат переключается в режим зарядки.

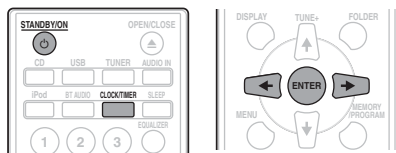
**Настройка часов**

- Нажмите **STANDBY/ON**, чтобы включить питание.
- Нажмите **CLOCK/TIMER** на пульте дистанционного управления. На главном дисплее отображается «CLOCK».
- Нажмите **ENTER**.
- Нажмите кнопки **←/→**, чтобы установить день, затем нажмите **ENTER**.
- Нажмите кнопки **←/→**, чтобы установить часы, затем нажмите **ENTER**.
- Нажмите кнопки **←/→**, чтобы установить минуты, затем нажмите **ENTER** для подтверждения.
- Нажмите **ENTER**.

**Для подтверждения отображаемого времени:**

Нажмите кнопку **CLOCK/TIMER**. Отображаемое время появится примерно на 10 секунд.

**Для переустановки часов:**

Выполните операции раздела «Установка часов» с шага 1.

**Примечание**

- При восстановлении электропитания после повторного подключения аппарата или после аварийного отключения питания, переустановите часы.

**Общее управление****Функция ввода**

При нажатии кнопки **INPUT** на основном блоке текущая функция изменится на другой режим. Нажмите кнопку **INPUT** несколько раз, чтобы выбрать нужную функцию.

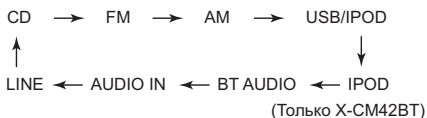
**Регулирование яркости дисплея**

Нажмите кнопку **DIMMER** для уменьшения яркости дисплея. Имеется четыре уровня изменения яркости.

**Автоматическая установка громкости**

При выключении и включении основного блока с уровнем громкости, установленным на значение 31 или выше, громкость начинается со значения 30 и устанавливается на последний настроенный уровень.

**Регулирование громкости**

Чтобы увеличить или уменьшить громкость, поверните регулятор громкости **VOLUME** (на основном блоке) или нажмите кнопку **VOLUME +/-** (на пульте ДУ).

**ПРЕДУПРЕЖДЕНИЕ**

- Уровень звука при заданной настройке громкости зависит от кпд громкоговорителей, расположения и других различных факторов. Рекомендуется избегать воздействия высоких уровней громкости. При включении устройства не включайте громкость на полную мощность. Слушайте музыку при средних уровнях громкости. Избыточное звуковое давление из наушников и головных телефонов может вызвать потерю слуха.

**Приглушение звука**

При нажатии кнопки **MUTE** на пульте ДУ звук временно приглушается. Повторно нажмите эту кнопку для восстановления громкости.

## Управление звуком

### Эквалайзер

При нажатии кнопки **EQUALIZER** на дисплее будет отображаться настройка текущего режима. Для переключения на другой режим нажмите несколько раз кнопку **EQUALIZER**, пока не отобразится желаемый режим звучания.

→	FLAT	Пониженный на полтона и базовый звук
	↓	
	ACTIVE	Мощный звук, который усиливает низкие и высокие тона
	↓	
	DIALOGUE	Звук, который облегчает прослушивание радио и вокальных произведений
	↓	
←	NIGHT	Звук, который можно слушать ночью даже при низкой громкости

### Регулирование низких частот (режим **P.bass**)

При первом включении питания аппарат входит в режим **P.bass**, при котором выделяются низкие частоты. Для отмены режима **P.bass** нажмите кнопку **P.BASS** на пульте ДУ.

### Регулировка тембра низких/высоких частот

Нажмите **BASS/TREBLE**, затем нажмите **←/→**, чтобы отрегулировать низкие или высокие частоты.

#### Примечание

- Функции **EQUALIZER** и **P.BASS** не могут работать одновременно. Работать будет последняя выбранная из этих двух функций.
- **BASS/TREBLE** может работать параллельно с функцией **EQUALIZER** или **P.BASS**.

При выборе одной из этих функций невыбранная функция будет отображаться следующим образом.

1 Когда изменена настройка **P.BASS (ON/OFF)**,

- **EQUALIZER** : FLAT

2 Когда изменена настройка **EQUALIZER**.

- **P.BASS** : OFF

## Настройка таймера включения

Используется для изменения текущей установки таймера или для установки нового таймера.

1 Нажмите **⏻** **STANDBY/ON**, чтобы включить питание.

2 Нажмите и удерживайте кнопку **CLOCK/TIMER**.

3 Нажмите кнопки **←/→**, чтобы выбрать параметр «**ONCE**» или «**DAILY**», затем нажмите кнопку **ENTER**.

**ONCE** – Одноразовый таймер срабатывает один раз только в заданное время.

**DAILY** – Ежедневный таймер срабатывает в одно и то же заданное время и дни недели.

4 Нажмите кнопки **←/→**, чтобы выбрать параметр «**TIMER SET**», затем нажмите **ENTER**.

5 Нажмите кнопки **←/→**, чтобы выбрать источник воспроизведения с таймером, затем нажмите **ENTER**.

В качестве источника воспроизведения можно выбрать **CD**, **FM**, **AM**, **USB/IPOD**, **IPOD** (только X-CM42BT), **BT AUDIO**, **AUDIO IN** и **LINE**.

6 Нажмите кнопки **←/→**, чтобы установить день на таймере, затем нажмите **ENTER**.

7 Нажмите кнопки **←/→**, чтобы установить часы, затем нажмите **ENTER**.

8 Нажмите кнопки **←/→**, чтобы установить минуты, затем нажмите **ENTER**.

Установите окончательно время, как описано в шагах 7 и 8 выше.

9 Отрегулируйте громкость нажатием **VOLUME +/-**, затем нажмите **ENTER**.

10 Нажмите кнопку **⏻** **STANDBY/ON**, чтобы войти в режим ожидания.

Загорается индикатор **TIMER**.

### Вызов таймера включения

Может использоваться для повторного применения текущей установки таймера.

**1 Также выполните шаги с 1 до 3 в разделе «Настройка таймера включения».**

**2 Нажмите ←/→ выберите «TIMER ON» и нажмите ENTER.**

### Отмена таймера включения

Может использоваться для отключения установки таймера.

**1 Также выполните шаги с 1 до 3 в разделе «Настройка таймера включения».**

**2 Нажмите ←/→ выберите «TIMER OFF» и нажмите ENTER.**

### Использование таймера включения

**1 Нажмите  $\odot$  STANDBY/ON, чтобы выключить питание.**

**2 При наступлении времени включения данное устройство автоматически включится и начнет воспроизведение на выбранной функции входа.**

#### **Примечание**

- Если при наступлении времени включения к данному устройству не подсоединен iPod/iPhone/iPad или не загружен диск, данное устройство включится, но не будет воспроизводить дорожку.
- Некоторые диски не могут воспроизводиться автоматически при наступлении времени включения.
- При установке таймера задавайте не менее одной минуты между временем начала и окончания.

### **Использование таймера отключения**

Таймер отключения отключает устройство через заданный период времени, позволяя спокойно засыпать, не беспокоясь о необходимости выключения устройства.

**1 Нажмите SLEEP несколько раз, чтобы выбрать время отключения.**

Выберите между значениями в минутах 10 min, 20 min, 30 min, 60 min, 90 min, 120 min, 150 min, 180 min или OFF (Выкл).  
Вновь заданное значение отображается в течение 3 секунд, после чего выполнение настройки завершено.

#### **Примечание**

- Таймер отключения можно установить нажатием SLEEP во время отображения оставшегося времени.

### **Использование наушников**

Подсоедините штекер наушников к гнезду.

При подключении наушников звук не будет воспроизводиться через громкоговорители.

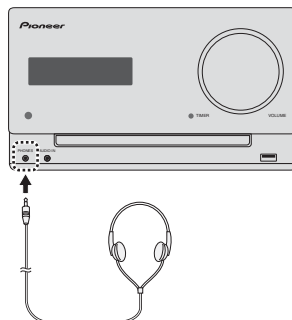

- Не включайте громкость на полную мощность при включении аппарата и слушайте музыку при средних уровнях громкости. Избыточное звуковое давление из наушников и головных телефонов может вызвать потерю слуха.
- Перед подключением или отключением наушников уменьшите громкость.
- Убедитесь, что ваши наушники имеют штекер диаметром 3,5 мм и импеданс от 16 до 50 Ом. Рекомендуемый импеданс составляет 32 Ом.

## Глава 5:

# Воспроизведение iPod/iPhone/iPad

Простое подключение iPod/iPhone/iPad к данному устройству позволяет прослушивать высококачественный звук с iPod/iPhone/iPad.

## Подтверждение поддержки моделей iPod/iPhone/iPad

Ниже приведены модели iPod/iPhone/iPad, которые могут воспроизводиться на данном устройстве.

iPod/iPhone/iPad	Разъем Lightning (только X-СМ42ВТ)	Разъем USB
iPod nano 3G/4G/5G/6G	—	✓
iPod nano 7G	✓	✓
iPod touch 1G/2G/3G/4G	—	✓
iPod touch 5G	✓	✓
iPhone	—	✓
iPhone 3G	—	✓
iPhone 3GS	—	✓
iPhone 4	—	✓
iPhone 4s	—	✓
iPhone 5	✓	✓
iPhone 5c	✓	✓
iPhone 5s	✓	✓
iPad mini	—	✓
iPad mini с дисплеем Retina	—	✓
iPad	—	✓
iPad 2	—	✓
iPad (3-го поколения)	—	✓
iPad (4-го поколения)	—	✓
iPad Air	—	✓

### Примечание

- Компания Pioneer не гарантирует воспроизведение данной системой других моделей iPod/iPhone/iPad, кроме указанных.
- Некоторые функции могут быть ограничены в зависимости от используемой модели или версии программного обеспечения.

- Устройства iPod/iPhone/iPad лицензируются для копирования материалов, не защищенных авторским правом, и материалов, копирование которых пользователю юридически разрешено.
- Такие функции, как эквалайзер, не могут контролироваться с помощью данной системы, поэтому перед выполнением подключения рекомендуется отключать эквалайзер.
- Компания Pioneer не может ни при каких обстоятельствах нести ответственность за какой-либо прямой или косвенный ущерб, причиненный недостатками или потерей записанных материалов в результате сбоя в работе iPod/iPhone/iPad.
- Для получения подробных инструкций относительно использования iPod/iPhone/iPad обращайтесь к руководству, прилагаемому к iPod/iPhone/iPad.
- Эта система была разработана и протестирована для версии программного обеспечения iPod/iPhone/iPad, указанной на веб-сайте Pioneer (<http://pioneer.jp/homeav/support/ios/eu/>).
- Установка на ваш iPod/iPhone/iPad версий программного обеспечения, отличных от указанных на веб-сайте Pioneer, может быть неудачной из-за несовместимости с данной системой.
- Данное устройство не может использоваться для записи данных с CD, тонера или другого контента на iPod/iPhone/iPad.

## Подключение iPod/iPhone/iPad

### ПРЕДУПРЕЖДЕНИЕ

- При подключении iPod/iPhone/iPad используйте кабель iPod/iPhone/iPad, входящий в комплект iPod/iPhone/iPad, или имеющийся в продаже кабель iPod/iPhone/iPad, предназначенный для поддержки iPod/iPhone/iPad.
- Кабель iPod/iPhone/iPad не входит в комплект данного устройства.

### ВАЖНО

- При установке защитного чехла имеющегося в продаже iPod/iPhone/iPad, вы не сможете подключить iPod/iPhone/iPad к данному аппарату.



## Подключение iPod/iPhone к верхней панели (только X-СМ42BT)

1 Нажмите кнопку PUSH OPEN.

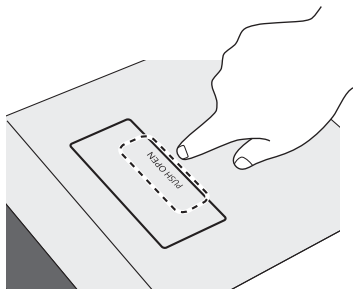

2 Откройте соединительный разъем для iPod/iPhone.

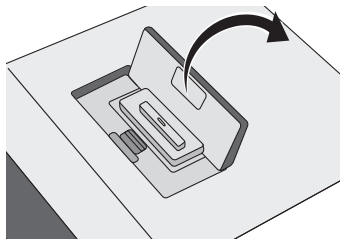

3 Подключите ваш iPod/iPhone.

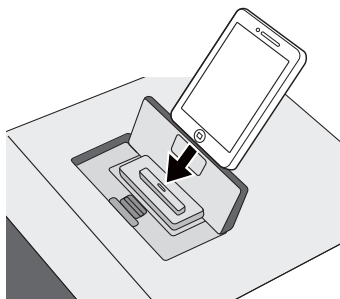

## Закройте разъем iPod/iPhone (только X-СМ42BT)

- Потяните кнопку PULL CLOSE (1), закройте плотно разъем iPod/ iPhone/iPad (2).

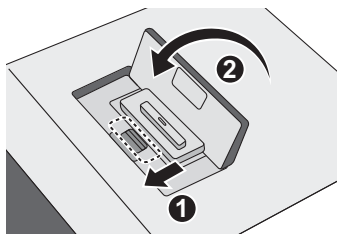

- Если iPod/iPhone не подключен к аппарату, плотно закройте разъем для iPod/iPhone.

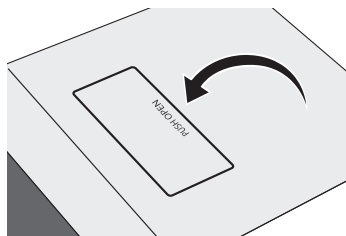

## Подключение iPod/iPhone/iPad с использованием прилагаемой подставки

1 Подключите устройство к iPod/iPhone/iPad с помощью кабеля iPod/iPhone/iPad.

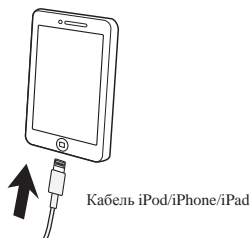

## 2 Установите iPod/iPhone/iPad на подставку.

### При использовании iPod/iPhone

Убедитесь, что кабель iPod/iPhone совмещен с прорезью для него на задней стороне подставки, которая входит в комплект устройства.

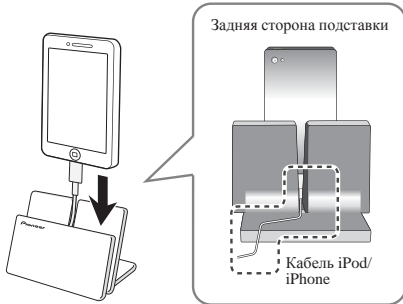

### При использовании iPad

Поместите iPad в горизонтальном положении на подставке.

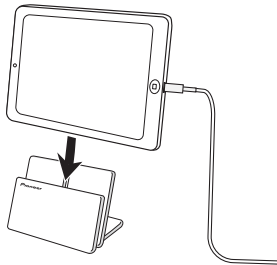

## Воспроизведение iPad/iPhone

### 1 Подключите ваш iPod/iPhone.

Если iPod/iPhone подсоединяется, когда устройство включено, воспроизведение с iPod/iPhone не начинается.

### 2 Нажмите iPod или USB для выбора в качестве входного источника.

На основном дисплее показывается индикация «IPOD» или «USB/IPOD».

### 3 После завершения распознавания автоматически начнется воспроизведение.

## Воспроизведение iPad

### 1 Подключите ваш iPad.

Если iPad подключается, когда данный аппарат включен, воспроизведение iPad не начнется.

### 2 Нажмите USB для выбора в качестве входного источника.

На основном дисплее показывается индикация «USB/IPOD».

### 3 После завершения распознавания автоматически начнется воспроизведение.

#### ⚠ ПРЕДУПРЕЖДЕНИЕ

- Когда iPod/iPhone/iPad подсоединен к данному устройству, если вы желаете управлять непосредственно iPod/iPhone/iPad, надежно удерживайте iPod/iPhone/iPad другой рукой, чтобы предотвратить сбои в работе, которые могут возникнуть из-за плохого контакта.

#### 📌 Примечание

- Для получения подробных инструкций относительно использования iPod/iPhone/iPad обращайтесь к руководству, прилагаемому к iPod/iPhone/iPad.
- Подзарядка iPod/iPhone/iPad выполняется всегда, когда iPod/iPhone/iPad подсоединен к данному устройству. (Данная функция поддерживается также в режиме ожидания.)
- Если вход переключается с iPod на другую функцию, воспроизведение iPod/iPhone/iPad временно останавливается.
- Когда iPod/iPhone/iPad не работает, и в течение более чем 20 минут не выполняется никаких действий, аппарат автоматически выключится. В этом случае требуется переключить автоматическое отключение на **ON**.
- Автоматическое отключение питания может быть настроено на **ON/OFF** (стр. 36).

#### 📌 ВАЖНО

- Если данное устройство не может воспроизвести iPod/iPhone/iPad, выполните следующие проверки для поиска и устранения неполадок:
  - Проверьте, поддерживается ли подсоединенный iPod/iPhone/iPad данным устройством.
  - Переподсоедините iPod/iPhone/iPad к устройству. Перезапустите iPod/iPhone/iPad, если это не срабатывает.
  - Проверьте, поддерживается ли программное обеспечение iPod/iPhone/iPad данным устройством.
- Если нет возможности управлять iPod/iPhone/iPad, проверьте следующие параметры:
  - Правильно ли подключен iPod/iPhone/iPad?
  - Переподсоедините iPod/iPhone/iPad к устройству.
  - Не завис ли iPod/iPhone/iPad? Попробуйте выполнить сброс настроек iPod/iPhone/iPad и переподсоедините iPod/iPhone/iPad к устройству.

Глава 6:

# Воспроизведение диска

В этой системе могут воспроизводиться стандартные диски CD, CD-R/RW в формате CD и CD-R/RW с файлами MP3 или WMA, но запись на них невозможна. Некоторые диски аудио CD-R и CD-RW могут не воспроизводиться из-за состояния диска или устройства, используемого для записи.

**MP3:**

MP3 является форматом сжатия. Это аббревиатура, которая обозначает MPEG Audio Layer 3. MP3 представляет тип аудио кодека, который обрабатывается со значительным сжатием от первоначального аудиосисточника при очень малых потерях в качестве звучания.

- Эта система поддерживает файлы MPEG-1/2 Audio Layer 3 (Частоты дискретизации: от 8 кГц до 48 кГц; скорости передачи данных: от 32 кб/сек до 320 кб/сек).
- Во время воспроизведения файла VBR счётчик времени на дисплее может отличаться от фактического времени воспроизведения.

**WMA:**

Файлы WMA (Windows Media Audio) являются файлами формата Advanced System Format, который включает в себя аудиофайлы, сжимаемые с помощью кодека Windows Media Audio. Формат WMA разработан компанией Microsoft как формат звуковых файлов для проигрывателя Windows Media Player.

- Эта система поддерживает файлы WMA (Частоты дискретизации: 32 кГц/44,1 кГц/48 кГц; скорости передачи данных: от 64 кб/с до 320 кб/с).
- Во время воспроизведения файла VBR счётчик времени на дисплее может отличаться от фактического времени воспроизведения.

## Воспроизведение дисков или файлов

- 1 Нажмите **⏻** STANDBY/ON, чтобы включить питание.
- 2 Нажмите CD на пульте ДУ или несколько раз кнопку INPUT на основном блоке, чтобы выбрать функцию CD.
- 3 Нажмите **▲** OPEN/CLOSE, чтобы открыть лоток для дисков.
- 4 Поместите диск в лоток для дисков, стороной с этикеткой вверх.

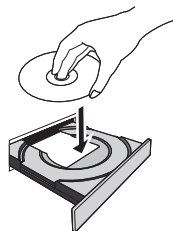

**5 Нажмите ▲ OPEN/CLOSE, чтобы закрыть лоток для дисков.**

**6 Нажмите кнопку ►|| для начала воспроизведения.**

После воспроизведения последней дорожки устройство автоматически остановится.

**⚠ ПРЕДУПРЕЖДЕНИЕ**

- Не помещайте два диска в один лоток для дисков.
- Не воспроизводите диски специальных профилей (в форме сердца, восьмигранника и т.п.). Это может вызвать неисправности.
- Не давите на лоток для дисков при его движении.
- Если при открытии лотка происходит аварийное отключение питания, подождите до возобновления питания.
- Помещайте диск диаметром 8 см только по центру лотка для дисков.

**📖 Примечание**

- Из-за структуры информации на диске, требуется больше времени для чтения диска MP3/WMA по сравнению с обычным диском CD (приблизительно от 20 до 90 секунд).
- Если начало первой дорожки достигается во время быстрой перемотки назад, устройство войдет в режим воспроизведения (только для CD).
- Если при работе компакт-диска возникают телевизионные или радиопомехи, отодвиньте устройство подальше от телевизора или радио.

**⚙ Совет**

- Если в режиме CD не выполнялось никакой операции, и аудиофайл не воспроизводится в течение более 20 минут, произойдет автоматическое отключение питания. В этом случае требуется переключить автоматическое отключение на **ON**.
- Автоматическое отключение питания может быть настроено на **ON/OFF** (стр. 36).

## Различные функции для дисков

Назначение	Основной блок	Пульт ДУ	Операция
Воспроизведение			Нажмите в режиме остановки.
Стоп			Нажмите в режиме воспроизведения.
Пауза			Нажмите в режиме воспроизведения. Нажмите кнопку , чтобы возобновить воспроизведение с места остановки.
Дорожка вперед/назад			Нажмите в режиме воспроизведения или режиме остановки. Если эта кнопка нажимается в режиме остановки, нажмите кнопку , чтобы начать воспроизведение желаемой дорожки.
Быстрая перемотка вперед/назад			Нажмите и удерживайте в режиме воспроизведения. Отпустите кнопку для возобновления воспроизведения.

**Примечание**

- Нельзя выбрать номер дорожки, превышающий число дорожек на диске.

**Для остановки воспроизведения:**

Нажмите .

**Повторное воспроизведение**

При повторном воспроизведении можно непрерывно воспроизводить одну дорожку, все дорожки или дорожки в запрограммированной последовательности.

**Для повтора одной дорожки:**

Нажмите несколько раз **REPEAT**, пока не появится индикация «RPT ONE». Нажмите **ENTER**.

**Для повтора всех дорожек:**

Нажмите несколько раз **REPEAT**, пока не появится индикация «RPT ALL». Нажмите **ENTER**.

**Для повтора желаемых дорожек:**

Выполните шаги 1 - 5 в разделе «Запрограммированное воспроизведение» на следующей странице и затем несколько раз нажмите кнопку **REPEAT**, пока не появится индикация «RPT ALL». Нажмите **ENTER**.

**Для отмены повторного воспроизведения:**

Нажмите несколько раз **REPEAT**, пока не появится индикация «RPT OFF». Нажмите **ENTER**.

**Примечание**

- После выполнения повторного воспроизведения обязательно нажмите . Иначе, диск будет воспроизводиться непрерывно.
- Во время режима повторного воспроизведения воспроизведение в случайной последовательности невозможно.

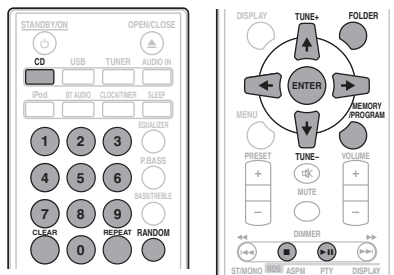
**Усовершенствованное воспроизведение дисков CD или MP3/WMA****Прямой поиск дорожки**

С использованием цифровых кнопок можно воспроизводить желаемые дорожки на текущем диске.

Используйте цифровые кнопки на пульте ДУ для выбора желаемой дорожки во время воспроизведения выбранного диска.

**Воспроизведение в случайной последовательности**

Дорожки на диске можно автоматически воспроизводить в случайной последовательности.

**Для воспроизведения всех дорожек в случайной последовательности:**

Нажмите несколько раз **RANDOM**, пока не появится индикация «RDM ON». Нажмите **ENTER**.

**Для отмены воспроизведения в случайной последовательности:**

Нажмите несколько раз **RANDOM**, пока не появится индикация «RDM OFF». Нажмите **ENTER**.

**Примечание**

- Если кнопка нажимается во время воспроизведения в случайной последовательности, можно перейти на следующую выбранную дорожку в режиме воспроизведения в случайной последовательности.

- При воспроизведении в случайной последовательности устройство будет выбирать и проигрывать дорожки автоматически. (Нельзя выбирать последовательность дорожек.)
- Во время режима воспроизведения в случайной последовательности повторное воспроизведение невозможно.

## Запрограммированное воспроизведение (CD или MP3/WMA)

Можно сделать до 32 выборов для воспроизведения в желаемой последовательности.

**1 В режиме остановки нажмите кнопку MEMORY/PROGRAM на пульте ДУ, чтобы войти в режим сохранения программы.**

**2 Нажмите кнопки |◀▶| или цифровые кнопки на пульте ДУ для выбора требуемых дорожек.**

**3 Нажмите ENTER чтобы сохранить номер папки и дорожки.**

**4 Повторите шаги 2 и 3 для других папок/дорожек. Можно запрограммировать до 32 дорожек.**

- Если вы хотите проверить запрограммированные дорожки, нажмите кнопку MEMORY/PROGRAM.
- При ошибке можно отменить последние запрограммированные дорожки, нажав кнопку CLEAR.

**5 Нажмите кнопку ►II для начала воспроизведения.**

**Для отмены режима запрограммированного воспроизведения:**

Для отмены запрограммированного воспроизведения нажмите два раза ■ на пульте ДУ. На дисплее появится индикация «PRG CLR», и все запрограммированное содержимое будет стерто.

**Добавление дорожек к программе:**

Нажмите кнопку MEMORY/PROGRAM. Затем выполните шаги 2 - 3, чтобы добавить дорожки.

### **Примечание**

- При извлечении диска программа автоматически отменяется.
- При нажатии кнопки ⏻ **STANDBY/ON** для входа в режим ожидания или изменения функции с **CD** на другую функцию, выбранные программы будут стираться.
- При работе программы воспроизведение в случайной последовательности невозможно.

## О загрузке файлов MP3/WMA

В интернете имеется много музыкальных сайтов, где вы можете загрузить музыкальные файлы в формате MP3/WMA. Для загрузки музыкальных файлов следуйте инструкциям на веб-сайте. Затем вы сможете воспроизвести эти загруженные музыкальные файлы, записав их на диск CD-R/RW.

- Загруженные композиции/файлы предназначены только для личного пользования. Любое иное использование композиции без разрешения владельца запрещено законом.

## О порядке воспроизведения папки

Если файлы MP3/WMA записаны в нескольких папках, то для каждой папки будет автоматически задаваться номер папки. Эти папки можно выбирать кнопкой **FOLDER** на пульте ДУ. Если внутри выбранной папки нет поддерживаемых форматов файлов, то папка пропускается, и будет выбираться следующая папка.

Например: Как задать номер папки, если файлы формата MP3/WMA записываются, как показано на рисунке ниже.

**1 Папка ROOT (корневая) задается как папка 1.**

**2 Что касается папок внутри папки ROOT (папка A и папка B), то папка, которая записывается на диск раньше, будет задаваться как папка 2 и папка 3.**

**3 Что касается папок внутри папки A (папка C и папка D), то папка, которая записывается на диск раньше, будет задаваться как папка 4 и папка 5.**

**4 Папка E, находящаяся внутри папки D, будет задаваться как папка 6.**

- Папка и информация о порядке файлов, которая записывается на диск, зависит от записывающего программного обеспечения. Имеется вероятность того, что на этом аппарате файлы будут воспроизводиться не в соответствии с ожидаемым порядком воспроизведения.
- С диска с файлами MP3/WMA можно прочитать до 255 папок и 999 файлов (включая невозпроизводимые файлы).

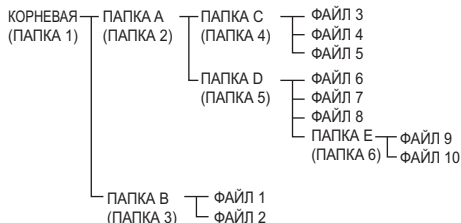

## Выбор папки для воспроизведения

Чтобы выбрать папку для воспроизведения, выполните следующие операции.

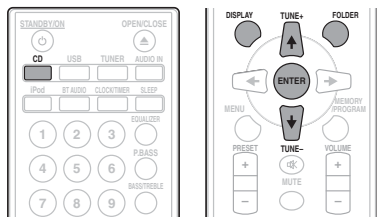

**1 Нажмите кнопку CD и загрузите диск с файлами MP3/WMA.**

**2 Нажмите кнопку FOLDER и затем нажмите кнопки ↑/↓, чтобы выбрать желаемую папку для воспроизведения.**

**3 Нажмите ENTER.**

Воспроизведение начнется с первой песни выбранной папки.

- В случае остановки нажмите кнопки ↑/↓, и можно выбрать папку.

## Переключение содержимого дисплея

### 1 Нажмите DISPLAY.

Если в файл записана информация о названии песни, имени исполнителя и названии альбома, то эта информация будет отображаться на дисплее. (Вы можете видеть, что на этом аппарате отображаются только буквенно-цифровые символы. Символы, отличные от буквенно-цифровых, показываются в виде «\*».)

Индикация номера дорожки, времени воспроизведения → Индикация названия песни/имени исполнителя/названия альбома

↑ ↓  
Индикация типа файла ← Индикация номера папки/дорожки

### Примечание

- Может не воспроизводиться «Файл WMA, охраняемый авторским правом» или «Неподдерживаемый файл для воспроизведения». В этом случае файл будет автоматически пропущен.
- Возможны случаи, когда не отображается никакой информации.
- Отображение названия песни, имени исполнителя и названия альбома поддерживается только для файлов MP3.

Раздел 7:

# Воспроизведение с USB

## Воспроизведение запоминающих устройств USB

С помощью интерфейса USB на передней панели этого ресивера можно прослушивать двухканальный звук с USB - устройств.

- Pioneer не гарантирует, что будет воспроизводиться любой файл, записанный на запоминающем устройстве USB, или что будет подаваться питание на запоминающее устройство USB. Также обратите внимание, что компания Pioneer не несет никакой ответственности за любую потерю файлов на запоминающих устройствах USB в связи с подключением к данному устройству.

### 1 Нажмите USB для выбора в качестве входного источника.

На основном дисплее показывается индикация «USB/iPOD».

### 2 Подключите запоминающее устройство USB.

Номера папок или файлов, сохраненные на подключенном запоминающем устройстве USB, появляются на основном дисплее автоматически.

- Данный ресивер не поддерживает USB концентратор.

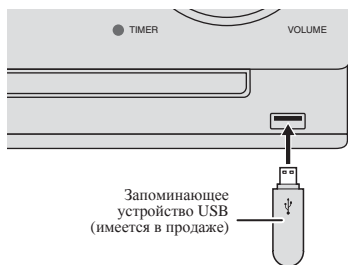

### 3 После завершения распознавания нажмите ►II для запуска воспроизведения.

При переключении на другой входной источник сначала остановите воспроизведение с устройства памяти USB.

### 4 Отсоедините запоминающее устройство USB от разъема USB.

Перед извлечением запоминающего устройства USB отключите питание.

#### Примечание

- Данное устройство может не распознавать запоминающее устройство USB, не воспроизводить файлы или не подавать питание на запоминающее устройство USB. Подробнее, см. *Когда подключено запоминающее устройство USB* на стр. 33.
- Когда не идет воспроизведение с запоминающего устройства USB, если в течение 20 минут и дольше с устройством не выполняется никаких операций, питание автоматически отключается. В этом случае требуется переключить автоматическое отключение на **ON** (стр. 36).

## Повторное воспроизведение

При повторном воспроизведении можно непрерывно воспроизводить одну дорожку, все дорожки или дорожки в запрограммированной последовательности.

### Для повтора одной дорожки:

Нажмите несколько раз **REPEAT**, пока не появится индикация «RPT ONE». Нажмите **ENTER**.

### Для повтора всех дорожек:

Нажмите несколько раз **REPEAT**, пока не появится индикация «RPT ALL». Нажмите **ENTER**.

### Для повтора желаемых дорожек:

Выполните шаги 1 - 5 в разделе «Запрограммированное воспроизведение» на стр. 21 и затем несколько раз нажмите кнопку **REPEAT**, пока не появится индикация «RPT ALL». Нажмите **ENTER**.

### Для отмены повторного воспроизведения:

Нажмите несколько раз **REPEAT**, пока не появится индикация «RPT OFF». Нажмите **ENTER**.

#### Примечание

- После выполнения повторного воспроизведения обязательно нажмите **■**. Иначе файл запоминающего устройства USB будет воспроизводиться непрерывно.
- Во время режима повторного воспроизведения воспроизведение в случайной последовательности невозможно.

## Воспроизведение в случайной последовательности

Файл в запоминающем устройстве USB можно автоматически воспроизводить в случайной последовательности.

### Для воспроизведения всех дорожек в случайной последовательности:

Нажмите несколько раз **RANDOM**, пока не появится индикация «RDM ON». Нажмите **ENTER**.

### Для отмены воспроизведения в случайной последовательности:

Нажмите несколько раз **RANDOM**, пока не появится индикация «RDM OFF». Нажмите **ENTER**.

#### **Примечание**

- Если кнопка ►► нажимается во время воспроизведения в случайной последовательности, можно перейти на следующую выбранную дорожку в режиме воспроизведения в случайной последовательности.
- При воспроизведении в случайной последовательности устройство будет выбирать и проигрывать дорожки автоматически. (Нельзя выбирать последовательность дорожек.)
- Во время режима воспроизведения в случайной последовательности повторное воспроизведение невозможно.

### Выбор папки для воспроизведения

Чтобы выбрать папку для воспроизведения, выполните следующие операции.

**1 Нажмите кнопку USB и подсоедините запоминающее устройство USB.**

**2 Нажмите кнопку FOLDER и затем нажмите кнопки ↑/↓, чтобы выбрать желаемую папку для воспроизведения.**

**3 Нажмите ENTER.**

Воспроизведение начнется с первой песни выбранной папки.

- В случае остановки нажмите кнопки ↑/↓, и можно выбрать папку.

### Переключение содержимого дисплея

Данный аппарат может повторно воспроизводить папки, сохраненные на запоминающем устройстве USB. Подробнее, см. *Переключение содержимого дисплея* на стр. 22.

### Воспроизведение в желаемом порядке (запрограммированное воспроизведение)

- Данный аппарат может повторно воспроизводить папки, сохраненные на запоминающем устройстве USB.
- С запоминающего устройства USB с файлами MP3/WMA можно прочитать до 255 папок и 999 файлов (включая невозпроизводимые файлы).



## Раздел 8:

## Использование тюнера

## Прслушивание радиопередач

В приведенных ниже пунктах описывается процедура настройки на радиостанции диапазона FM и AM с использованием функций автоматической (поиск) или ручной (пошаговой) настройки. Выполнив настройку на радиостанцию, ее частоту можно сохранить в памяти для последующего вызова. Подробные инструкции об этом см. ниже в разделе *Сохранение запрограммированных радиостанций* ниже.

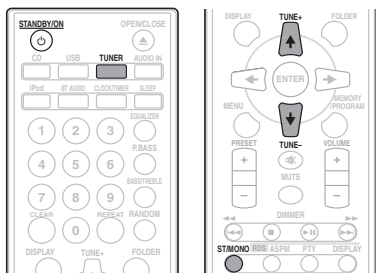
Настройка

**1** Нажмите кнопку **STANDBY/ON** для включения питания.

**2** Нажмите кнопку **TUNER** несколько раз, чтобы выбрать желаемый частотный диапазон (FM или AM).

**3** Нажмите кнопку **TUNE +/-** на пульте ДУ, чтобы настроиться на желаемую станцию.

**Автоматическая настройка:**

Нажмите и удерживайте кнопку **TUNE +/-**, автоматически запустится сканирование, и тюнер остановится на первой принимаемой радиостанции.

**Ручная настройка:**

Нажмите кнопку **TUNE +/-** несколько раз, чтобы настроиться на желаемую станцию.

**Примечание**

- При появлении радиопомех автоматическая настройка может автоматически остановиться в этом месте.
- Автоматическая настройка будет пропускать станции со слабым сигналом.
- Для остановки автоматической настройки нажмите **■**.

- При настройке на станцию RDS (Система радиоданных) сначала будет отображаться частота. Наконец, появится название станции.
- Полной автоматической настройкой можно достичь для станций RDS, используя режим автоматической настройки на предварительно запомненные программы (радиостанции) (ASPM), см. стр. 27.

**Для приема стереосигнала в диапазоне FM:**

Нажмите кнопку **ST/MONO**, чтобы выбрать стереофонический режим, и на дисплее отобразится индикатор «AUTO».

**Улучшение слабого приема в диапазоне FM:**

**1** Нажмите кнопку **ST/MONO** несколько раз, чтобы выбрать **MONO**.

При этом тюнер переключится со стереофонического на монофонический режим, и обычно улучшается прием.

**Сохранение запрограммированных радиостанций**

Если Вы хотите слушать конкретную радиостанцию, то удобно, чтобы ресивер сохранил частоту для быстрого поиска в любое необходимое время (Предварительная настройка). Это экономит усилия, устраняя необходимость периодической ручной настройки. Данное устройство может запоминать до 45 станций.

(30 станций FM/15 станций AM)

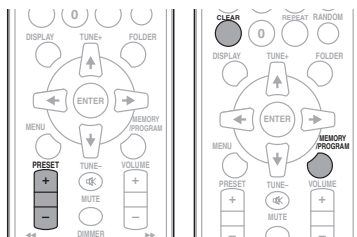

**1** Выполните настройку на радиостанцию, которую требуется занести в память.

Подробнее об этом см. *Настройка* выше.

**2** Нажмите **MEMORY/PROGRAM**. Запрограммированный номер будет мигать.

**3** Нажмите кнопку **PRESET +/-**, чтобы выбрать номер запрограммированного канала.

#### 4 Нажмите кнопку MEMORY/PROGRAM, чтобы сохранить эту станцию в памяти.

Если до запоминания станции запрограммированный номер изменился с мигания на свечение, повторите операцию с шага 2.

- Повторите шаги 1 - 4, чтобы настроить другие станции или сменить предустановленную станцию. При сохранении новой станции в памяти будет стираться станция, предварительно занесенная в память для этого номера запрограммированного канала.



#### Примечание

- При аварийном отключении питания или отсоединении кабеля питания переменного тока функция резервирования защитит занесенные в память станции на несколько часов.

### Для вызова занесенной в память станции

#### 1 Нажмите кнопку PRESET +/-, чтобы выбрать желаемую станцию.

### Для сканирования предустановленных станций

Станции, сохраненные в памяти, могут сканироваться автоматически. (Сканирование предустановленной памяти)

#### 1 Нажмите и удерживайте кнопку PRESET +/-.

Отобразится запрограммированный номер, и запрограммированные станции будут настраиваться последовательно, на 5 секунд каждая.

#### 2 Повторно нажмите кнопку PRESET +/- при обнаружении желаемой станции.

### Для полного стирания предустановленной памяти

#### 1 Нажмите TUNER на пульте дистанционного управления.

#### 2 Нажмите кнопку CLEAR, пока не появится индикация «MEM CLR».



#### Примечание

- Все станции будут стерты.

## Использование системы радиоданных (RDS)

### Знакомство с системой RDS

Система радиоданных (RDS) – это система, которая используется большинством радиостанций в диапазоне FM для предоставления слушателям различной информации – например, названия радиостанции или транслируемой программы.

Одной из функций системы RDS является возможность поиска станции, транслирующей требуемый тип программы. Например, можно осуществлять поиск станции, которая транслирует программы в жанре **JAZZ** (джаз).

Можно вести поиск программ следующих типов:

<b>NEWS</b> – новости	<b>SOCIAL</b> – общественная жизнь
<b>AFFAIRS</b> – текущие события	<b>RELIGION</b> – программы о религии
<b>INFO</b> – информация	<b>PHONE IN</b> – программы, предусматривающие обсуждение какой-либо темы и общение со слушателями по телефону
<b>SPORT</b> – спорт	<b>TRAVEL</b> – путешествия и отдых
<b>EDUCATE</b> – образовательная информация	<b>LEISURE</b> – свободное время, интересы и хобби
<b>DRAMA</b> – радиоспектакли и т.д.	<b>JAZZ</b> – джазовая музыка
<b>CULTURE</b> – национальная и местная культурная жизнь, театр и т.д.	<b>COUNTRY</b> – музыка «кантри»
<b>SCIENCE</b> – наука и техника	<b>NATION M</b> – популярная музыка не на английском языке
<b>VARIED</b> – программы, построенные на беседе или общении, например викторины или интервью.	<b>OLDIES</b> – популярная музыка 1950-х и 1960-х годов
<b>POP M</b> – поп-музыка	<b>FOLK M</b> – народная музыка
<b>ROCK M</b> – рок-музыка	<b>DOCUMENT</b> – публицистические программы
<b>EASY M</b> – легкая музыка	<b>TEST</b> – трансляция при тестировании аварийного вещательного оборудования или приемных устройств.
<b>LIGHT M</b> – легкая классическая музыка	<b>ALARM</b> – тревожное оповещение, сделанное в исключительных обстоятельствах для предупреждения о событиях, представляющих опасность общего характера.
<b>CLASSICS</b> – серьезная классическая музыка	
<b>OTHER M</b> – музыка, не соответствующая перечисленным категориям	
<b>WEATHER</b> – сводки и прогнозы погоды	
<b>FINANCE</b> – биржевые сводки, коммерческая, торговая информация и т.д.	
<b>CHILDREN</b> – программы для детей	

### Поиск программ системы радиоданных RDS

Можно осуществить поиск типов программ, перечисленных выше.

#### 1 Нажмите TUNER на пульте дистанционного управления.

Система RDS доступна только в диапазоне FM.

#### 2 Нажмите RDS PTY на пульте дистанционного управления.

Индикация «SELECT» появится примерно на 6 секунд.

#### 3 Нажмите ←/→ для выбора типа программы, которую хотите прослушать.

При каждом нажатии кнопки будет показываться тип программы. Если кнопка удерживается, тип программы будет показываться непрерывно.

#### 4 Во время отображения выбранного типа программы (в течение 6 секунд), повторно нажмите кнопку RDS PTY.

После загорания в течение 2 секунд выбранного типа программы, появится индикация «SEARCH», и начнется операция поиска.

#### Примечание

- Если индикация на дисплее перестала мигать, запустите операцию снова с шага 2. Если устройство находит желаемый тип программы, то примерно на 8 секунд загорится соответствующий номер канала, и затем останется название станции.
- Если необходимо прослушать аналогичный тип программы другой станции, нажмите кнопку **RDS PTY** во время мигания номера канала или названия станции. Устройство будет выполнять поиск следующей станции.
- Если не найдено никакой станции, на 4 секунды появится индикация «NO FOUND».

### Информация, предоставляемая системой RDS

Каждый раз, когда нажимается кнопка **RDS DISPLAY**, дисплей будет переключаться следующим образом:

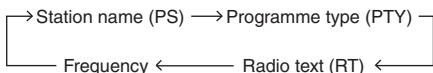
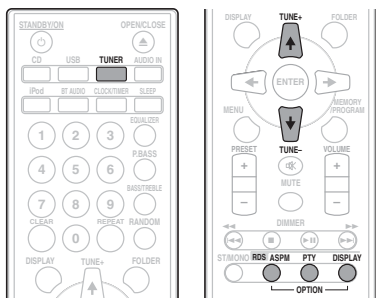

При настройке на станцию, отличную от станции RDS, или на станцию RDS, которая передает слабый сигнал, дисплей будет изменяться в следующем порядке:



### Использование автоматической настройки на предварительно запомненные программы (радиостанции) (ASPM)

Во время рабочего режима ASPM тюнер будет автоматически выполнять поиск новых станций RDS. Можно сохранить в памяти до 30 станций.

Если некоторые станции уже сохранены в памяти, число новых станций, которые можно сохранить, будет меньше.

#### **1 Нажмите TUNER на пульте дистанционного управления.**

#### **2 Нажмите и удерживайте кнопку RDS ASPM на пульте ДУ.**

После мигания индикации «ASPM» в течение примерно 4 секунд, запустится сканирование (87,5 - 108,00 МГц).

После сканирования, на дисплее в течение 4 секунд будет отображаться число станций, сохраненных в памяти, и затем на 4 секунды появится индикация «END».

#### **Для остановки режима ASPM до его завершения:**

Нажмите кнопку  во время сканирования станций. Будут иметься в распоряжении станции, уже сохраненные в памяти.

#### Примечание

- Если одна и та же станция вещает на разных частотах, будет сохраняться в памяти самая сильная частота.
- Не будет сохраняться в памяти станция, имеющая такую же частоту, как уже сохраненная станция.
- Если уже сохранены в памяти 30 станций, сканирование будет прекращено. Если необходимо вернуться к режиму ASPM, сотрите предустановленную память.
- Если никакой станции не сохранено в памяти, примерно на 4 секунды появится индикация «END».
- Если сигналы RDS очень слабые, названия станций могут не сохраняться в памяти.
- Название одной и той же станции может быть сохранено на разных каналах.
- В определенной зоне или в определенные периоды времени названия станции могут временно отличаться.

### Примечания по режиму RDS

Если происходит любое из следующих событий, это не означает, что устройство неисправно:

- Поочередно появляются индикации «PS», «No PS» и название станции, и в установленном порядке.
- Если определенная станция не вещает должным образом или на станции проводятся испытания, функция приема RDS может работать неправильно.
- Если принимается станция RDS со слишком слабым сигналом, может не отображаться такая информация, как название станции.
- Индикации «No PS», «No PYT» или «No RT» будут мигать в течение примерно 5 секунд, и затем будет отображаться частота.

#### **Примечания по радиотексту:**

- Появятся первые 8 символов радиотекста и затем они будут прокручиваться по дисплею.
- При настройке на станцию RDS, которая не передает радиотекст, будет отображаться индикация «No RT» при переключении на позицию радиотекста.
- Если принимаются данные радиотекста или изменяется содержание текста, на дисплее будет отображаться индикация «RT».

## Раздел 9:

## Другие подключения

## ⚠ ПРЕДУПРЕЖДЕНИЕ

- Перед выполнением или изменением соединений выключите питание и отсоедините кабель питания от сетевой розетки.

## Подсоединение дополнительных компонентов

Подключите мини-разъем **AUDIO IN** на передней панели к вспомогательному компоненту воспроизведения.

- Данный метод можно использовать для проигрывания музыки на этом устройстве с iPod/iPhone/iPad, которые не поддерживают использование разъема USB.

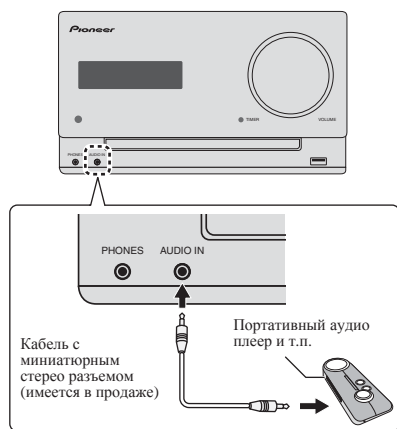
1 Нажмите **AUDIO IN** для выбора в качестве входного источника.

Когда выбирается **AUDIO IN**, на основном дисплее показывается индикация «AUDIO IN».

## 🔧 Примечание

- Если гнездо для мини-штекера **AUDIO IN** подсоединено к гнезду дополнительных наушников, уровень громкости данного устройства будет регулироваться в соответствии с уровнем громкости воспроизводящего компонента. Если звук нарушается после понижения громкости устройства, попробуйте снизить громкость на вспомогательном компоненте воспроизведения.

Подключите гнезда аудио **LINE IN** на задней панели к вспомогательному компоненту воспроизведения.

Задняя панель данного устройства

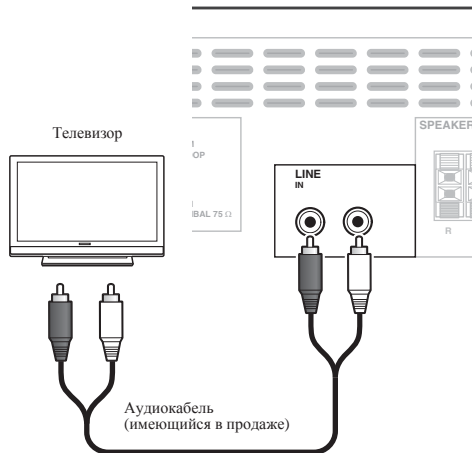
1 Нажмите два раза **AUDIO IN** для выбора в качестве входного источника.

Когда выбирается **LINE**, на основном дисплее показывается индикация «LINE».

## Глава 10:

# Воспроизведение Bluetooth® Audio

## Воспроизведение музыки с помощью беспроводной технологии Bluetooth



Аппарат может воспроизводить музыку на устройствах с поддержкой Bluetooth (сотовые телефоны, цифровые аудиоплееры и т.д.) в беспроводном режиме. Вы также можете использовать аудиопередатчик Bluetooth (продается отдельно), чтобы слушать музыку с устройств, которые не поддерживают Bluetooth. Ознакомьтесь с работой устройства с поддержкой Bluetooth можно в соответствующем руководстве пользователя.

### Примечание

- Bluetooth® (слово и логотипы) является зарегистрированным товарным знаком и принадлежит компании Bluetooth SIG, Inc.; использование PIONEER CORPORATION этих товарных знаков разрешено соответствующей лицензией. Прочие товарные знаки и торговые наименования принадлежат соответствующим владельцам.
- Устройство, оснащенное беспроводной технологией Bluetooth, должно поддерживать профили A2DP.

- Компания Pioneer не гарантирует правильное подключение и работу этого устройства со всеми устройствами, в которых используется беспроводная технология Bluetooth.

## Использование дистанционного управления

Пульт дистанционного управления, поставляемый с этим устройством, позволяет запускать и останавливать воспроизведение носителя и выполнять другие операции.

### Примечание

- Устройство, оснащенное беспроводной технологией Bluetooth, должно поддерживать профили AVRCP.
- Работа дистанционного управления не гарантируется для всех устройств с беспроводным интерфейсом Bluetooth.

## Спаривание с аппаратом (Первичная регистрация)

Для того чтобы аппарат мог воспроизводить музыку, сохраненную на устройстве с поддержкой Bluetooth, сначала следует выполнить спаривание. Спаривание должно быть выполнено при первом использовании устройства с поддержкой Bluetooth, или когда на аппарате по какой-либо причине стертые данные спаривания. Спаривание - это шаг, необходимый для обеспечения связи с помощью беспроводной технологии Bluetooth.

- Спаривание выполняется только при первом совместном использовании аппарата и устройства с поддержкой Bluetooth.
- Чтобы обеспечить связь по беспроводной технологии Bluetooth, спаривание следует выполнить как на аппарате, так и на устройстве с поддержкой Bluetooth.
- После нажатия **BT AUDIO** и переключения на вход **BT AUDIO**, на устройстве с поддержкой Bluetooth следует выполнить процедуру спаривания. Если спаривание выполнено правильно, нет необходимости выполнять процедуры спаривания на аппарате, как показано ниже.

Ознакомьтесь с работой устройства с поддержкой Bluetooth можно в соответствующем руководстве пользователя.

**1 Нажмите STANDBY/ON и включите электропитание аппарата.**

**2 Нажмите кнопку BT AUDIO.**

Устройство переключается на **BT AUDIO**, и на дисплее появится индикация «PAIRING».

### 3 Включите электропитание того устройства с поддержкой Bluetooth, с которым нужно выполнить спаривание, и выполните процедуру спаривания.

#### Примечание

- Этот аппарат отображается как «X-СМ32» или «X-СМ42» на всех устройствах с поддержкой Bluetooth, которые у вас есть.

Начнется спаривание.

- Установите устройство с поддержкой Bluetooth рядом с аппаратом.
- Как выполняется спаривание и какие процедуры требуются для спаривания, см. в руководстве пользователя для устройства с поддержкой Bluetooth.
- При появлении запроса о вводе PIN-кода, введите «0000». (Это устройство не принимает никакой другой настройки PIN-кода, кроме «0000».)

### 4 Подтвердите на устройстве с поддержкой Bluetooth, что спаривание выполнено.

Если спаривание с устройством с поддержкой Bluetooth выполнено правильно, имя устройства с поддержкой Bluetooth отобразится на передней панели аппарата. (Могут отображаться только однобайтовые буквенно-цифровые символы. Любой символ, который не может быть отображен, будет показываться с помощью «\*».)

## Прслушивание музыки на аппарате с устройством с поддержкой Bluetooth

### 1 Нажмите кнопку BT AUDIO.

Аппарат переключится на вход BT AUDIO.

### 2 Между устройством с поддержкой Bluetooth и аппаратом будет создано подключение Bluetooth.

Процедуры для подключения к аппарату должны выполняться с устройства с поддержкой Bluetooth.

- Подробности о процедурах подключения см. в руководстве пользователя устройства с поддержкой Bluetooth.

### 3 Воспроизведение музыки с устройства с поддержкой Bluetooth.

#### Примечание

- Когда устройство с поддержкой Bluetooth не работает, и в течение более чем 20 минут не выполняется никаких действий, устройство автоматически выключится. В этом случае требуется переключить автоматическое отключение на ON.
- Автоматическое отключение питания может быть настроено на ON/OFF (стр. 36).

## BT STANDBY

- Можно выполнить следующие действия, когда микросистема находится в режиме ожидания при переключении режима BT STANDBY в положение ON (ВКЛ).
- При выборе устройства с поддержкой Bluetooth, которое уже ранее подключалось (спаривание уже выполнено) к данной микросистеме, эта микросистема будет автоматически включаться с функцией BT AUDIO.

## Настройки BT STANDBY

- Выполняйте включение и выключение (ON/OFF) длительным нажатием кнопки INPUT, расположенной сверху, в течение 3 секунд.
- При включенном питании, длительно нажмите кнопку INPUT. Устройство не сможет работать, если питание отключено.
- Операция настройки может выполняться только с помощью кнопки INPUT на микросистеме. Данная настройка не может работать с пульта ДУ.

#### Примечание

- Когда режим BT STANDBY включен (ON), на главном дисплее отображается «BT STANDBY ON».
- Когда режим BT STANDBY выключен (OFF), на главном дисплее отображается «BT STANDBY OFF».

## Подключение устройства с поддержкой Bluetooth в режиме BT STANDBY

Если ранее в режиме BT STANDBY выполнялось подключение (спаривание уже выполнено) устройства с поддержкой Bluetooth, микросистема может получить запрос на подключение непосредственно из истории подключений.

Микросистема будет запускаться с помощью функции BT AUDIO и подключаться к устройству с поддержкой Bluetooth.

Даже устройства, которые уже были спарены с данной микросистемой, не будут подключаться во время режима BT STANDBY в следующих случаях.

В таких случаях удалите историю спаривания из устройства с беспроводным интерфейсом Bluetooth и снова выполните спаривание.

- С данной микросистемой может быть записано до 8 спариваний. Если у устройству с поддержкой Bluetooth подключается больше 8 микросистем, будет удаляться самая старая история спаривания.
- При восстановлении заводских настроек будут удалены все настройки спаривания.

## Предостережение по радиоволнам

Данное устройство работает на радиочастоте 2,4 ГГц, которая может использоваться другими беспроводными системами (см. список ниже). Во избежание шума или прерывания связи, не используйте уданный аппарат возле таких устройств, или убедитесь, что такие устройства отключены во время использования.

- Беспроводные телефоны
- Беспроводные факсимильные аппараты
- Микроволновые печи
- Беспроводные устройства (IEEE802.11b/g)
- Беспроводное аудио-видео оборудование
- Беспроводные контроллеры для игровых систем
- Медикаментозные средства, основанные на микроволнах
- Некоторые радиостанции

Другое малораспространенное оборудование, которое может работать на одинаковой частоте:

- Противоугонные системы
- Любительские радиостанции (HAM)
- Системы управления складской логистикой
- Отличительные системы для поездов или спецмашин

### Примечание

- В случае появления помех на телевизионном изображении существует вероятность того, что устройство, оснащенное беспроводной технологией Bluetooth, или данное устройство (включая приборы, поддерживаемые данным устройством) создают интерференцию сигналов с входным разъемом антенны телевизора, видеодеки, спутникового тюнера и т. п. В этом случае увеличьте расстояние между входным разъемом антенны и устройством, оснащенным беспроводной технологией Bluetooth, или данным устройством (включая аппараты, поддерживаемые данным устройством).
- Если между данным устройством (включая аппараты, поддерживаемые данным устройством) и устройством, оснащенным беспроводной технологией Bluetooth, имеются какие-либо препятствия (например, металлическая дверь, бетонная стена или изолятор из фольги), то, чтобы избежать появления помех и шумов, а также прерывания сигнала, может потребоваться изменить место установки системы.

## Рамки действия

Данное устройство предназначено только для домашнего использования. (В зависимости от среды связи, расстояния передачи могут снижаться.)

В следующих местах, плохой прием или невозможность приема радиоволн может вызывать прерывание или остановку звучания:

- В зданиях из железобетона или армированных панелей.
- Возле большой металлической мебели.
- В толпе людей или возле здания или препятствия.

- В условиях воздействия магнитного поля, статического электричества, высокочастотных радиопомех от устройств, работающих на той же частоте, что и данное устройство (2,4 ГГц), такие как устройства беспроводных локальных сетей 2,4 ГГц (IEEE802.11b/g) или микроволновые печи.
- При проживании в густонаселенном жилом квартале (квартира, индивидуальный дом, др.) и если микроволновая печь соседа размещена рядом с вашей системой, могут иметь место радиопомехи. В таком случае, переместите ваш аппарат в другое место. Когда микроволновая печь не используется, тогда не будет и радиопомех.

## Отражения радиоволн

На данное устройство воздействуют прямые волны, исходящие от устройства, оснащенного беспроводной технологией Bluetooth, а также волны, отраженные от стен, предметов мебели и стен помещения. Отраженные волны (из-за препятствий и отражающих предметов) далее создают различные виды отраженных волн, а также различия в условиях приема, в зависимости от месторасположения. Если это является причиной ухудшения качества звука, попробуйте немного изменить расположение устройства, оснащенного беспроводной технологией Bluetooth. Следует также помнить, что звук может прерываться под влиянием отраженных волн, возникающих от передвижения человека в пространстве между данным устройством и устройством, оснащенным беспроводной технологией Bluetooth.

## Меры предосторожности, касающиеся соединений с аппаратами, поддерживаемыми данным устройством

- Выполните все соединения для всех аппаратов, поддерживаемых данным устройством, включая аудиокабели и кабели питания, перед тем как подсоединять их к данному устройству.
- После завершения соединений к данному устройству проверьте аудиокабели и кабели питания, чтобы убедиться в том, что они не перекрутились между собой.
- При отсоединении данного устройства убедитесь в том, что вокруг аппарата имеется достаточное пространство для выполнения работ.
- При изменении подключений аудио или других кабелей для изделий, поддерживаемых данным аппаратом, убедитесь, что вокруг имеется достаточно свободного рабочего пространства.

## Глава 11:

## Дополнительная информация

## Устранение неполадок

Зачастую неверные действия ошибочно принимаются за неполадки или неисправности. Если вам кажется, что этот компонент неисправен, пожалуйста, сначала ознакомьтесь с приведенными ниже пояснениями. Иногда проблема может быть связана с другим компонентом. Проверьте другие компоненты и используемые электрические приборы. Если неполадку не удастся устранить даже после ознакомления с приведенными ниже рекомендациями, то обратитесь в ближайший авторизованный сервисный центр Pioneer или к вашему дилеру для выполнения ремонта.

- Если устройство перестает нормально работать из-за внешнего воздействия, например из-за разрядов статического электричества, то отсоедините сетевую вилку от розетки, а затем подсоедините ее снова — это поможет вернуть нормальные рабочие условия.

## Общие проблемы

Неполадка	Проверьте	Устранение
Настройки, которые вы выполнили, удалены.	Отсоединен кабель питания?	Если отсоединяется кабель питания, выполненные настройки удаляются. Заново установите часы. Если вы не хотите удалять настройки, не отсоединяйте кабель питания.
Разница в громкости звучания CD, MP3, WMA, iPod/iPhone/iPad, тунера, AUDIO IN и LINE.	Это не является неисправностью устройства.	Уровень громкости звука может отличаться в зависимости от входного источника и формата записи.
Невозможно управлять данным устройством с помощью пульта дистанционного управления.	Пытаетесь ли вы управлять пультом издалека?	Используйте пульт в пределах 7 м, под углом не более 30° относительно датчика дистанционного управления на передней панели (стр. 5).
	На датчик ДУ попадает прямой солнечный свет или сильное искусственное освещение от флуоресцентной лампы и т.д.?	Пульт ДУ может не принимать сигналы правильно, если датчик ДУ подвергается воздействию прямого солнечного света или сильного искусственного освещения от флуоресцентной лампы и т.д.
Диск невозможно воспроизвести, или диск автоматически извлекается.	Разрядились батарейки?	Замените батареи (стр. 5).
	Диск поцарапан?	Поцарапанные диски могут не воспроизводиться.
Имена папки или файла не распознаются.	Диск загрязнен?	Сотрите с диска грязь (стр. 36).
	Устройство размещено в месте с повышенной влажностью?	Внутри ресивера мог образоваться конденсат. Положите, пока не испарится конденсат. Не размещайте проигрыватель вблизи кондиционера воздуха и т. п. (стр. 35).
Устройство автоматически отключается.	Превышено максимальное количество имен папок или файлов, которое может распознать данное устройство?	На одном диске можно распознать до 255 папок. Внутри одной папки можно распознать до 999 файлов. Однако, в зависимости от структуры папки, данное устройство может не распознавать некоторые папки или файлы.
		Если не выполнялось никакого воспроизведения и никакой операции в течение 20 минут или более, аппарат автоматически отключается. В этом случае требуется переключить автоматическое отключение на <b>ON</b> (стр. 36).



## Когда подключено запоминающее устройство USB

Неполадка	Проверьте	Устранение
Запоминающее устройство USB не распознается.	Запоминающее устройство USB подключено правильно?	Подключите устройство надежно (до упора).
	Подключено ли запоминающее устройство USB через концентратор USB?	<p>Данное устройство не поддерживает концентраторы USB. Подключите запоминающее устройство USB напрямую.</p> <p>Данное устройство поддерживает только запоминающие устройства USB большой емкости.</p> <p>Данное устройство поддерживает портативные устройства флэш-памяти и цифровые аудиовоспроизводящие устройства.</p> <p>Поддерживаются только файловые системы FAT16 и FAT32. Другие файловые системы (exFAT, NTFS, HFS др.) не поддерживаются.</p> <p>Данное устройство не поддерживает использование внешних жестких дисков.</p>
	Это не является неисправностью устройства.	<p>Выключите питание, затем снова включите.</p> <p>Некоторые запоминающие устройства USB могут распознаваться неправильно.</p>
Файл нельзя воспроизвести.	Охраняется ли файл авторским правом (технологией DRM)?	Файлы, охраняемые авторским правом, воспроизводить невозможно.
	Это не является неисправностью устройства.	<p>Файлы, сохраненные на компьютере, воспроизводить невозможно.</p> <p>Может быть невозможным воспроизведение некоторых файлов.</p>
Не отображаются или отображаются неправильно имена папок или файлов.	Имена папок или файлов содержат более 30 знаков?	Максимальное отображаемое число символов для имен папок и файлов равно 30.
Имена папок или файлов не отображаются в алфавитном порядке.	Это не является неисправностью устройства.	Порядок отображения имен папок и файлов зависит от последовательности, в которой папки или файлы записывались на запоминающее устройство USB.
Требуется много времени для распознавания запоминающего устройства USB.	Какова емкость запоминающего устройства USB?	Может потребоваться некоторое время для загрузки данных при подключении запоминающих устройств USB большой емкости (может занять несколько минут).
Питание не подается на запоминающее устройство USB.	На дисплее передней панели отображается «AUTH ERR»?	Выключите питание, затем снова включите.
	Питание не подается, если потребляемая мощность слишком высокая.	<p>Отключите питание, затем отсоедините и снова подсоедините запоминающее устройство USB.</p> <p>Нажмите <b>INPUT</b>, чтобы переключиться в другой режим, затем снова переключите в режим USB.</p>

## При подключении iPod/iPhone/iPad

Неполадка	Устранение
Не удается управлять iPod/iPhone/iPad с помощью пульта дистанционного управления.	Убедитесь в правильности подсоединения iPod/iPhone/iPad (стр. 17).
Не работает iPod/iPhone/iPad.	Убедитесь в правильности подсоединения iPod/iPhone/iPad (стр. 17). Если iPod/iPhone/iPad «завис», попробуйте выполнить сброс настроек iPod/iPhone/iPad и переподсоедините его к устройству.

## Когда подключено или работает устройство с беспроводным интерфейсом *Bluetooth*

Неполадка	Устранение
<p>Устройство, оснащенное беспроводной технологией <i>Bluetooth</i>, не подключается или не работает. Не воспроизводится или прерывается звук с устройства, оснащенного беспроводной технологией <i>Bluetooth</i>.</p>	<p>Проверьте, нет ли рядом с устройством источников электромагнитного излучения в диапазоне 2,4 ГГц (микроволновые печи, устройства беспроводной локальной сети или оснащенного беспроводной технологией <i>Bluetooth</i>). Если такой предмет имеется возле аппарата, передвиньте аппарат подальше от него. Или, прекратите использование предмета, издающего электромагнитные волны.</p> <hr/> <p>Проверьте, не слишком ли далеко находится устройство, оснащенное беспроводной технологией <i>Bluetooth</i>, от данного устройства и нет ли между устройством, оснащенный беспроводной технологией <i>Bluetooth</i>, и данным устройством каких-либо препятствий. Расположите устройство, оснащенное беспроводной технологией <i>Bluetooth</i>, и данное устройство так, чтобы расстояние между ними не превышало 10 м*, и между ними не было препятствий.</p> <p>* Данное расстояние используется в качестве ориентира. Фактическое допустимое расстояние между устройствами может варьироваться в зависимости от условий окружающей среды.</p>
	<p>Устройство, оснащенное беспроводной технологией <i>Bluetooth</i>, может быть не переключено в режим поддержки беспроводной технологии <i>Bluetooth</i>. Проверьте настройку устройства, оборудованного беспроводной технологией <i>Bluetooth</i>.</p>

## Воспроизводимые диски и форматы

Audio CD	<ul style="list-style-type: none"> <li>• Имеющиеся в продаже звуковые компакт-диски (Audio CD)</li> <li>• Диски CD-R/ -RW/ -ROM с музыкой, записанной в формате CD-DA</li> </ul>
WMA	Файлы WMA, записанные на диски CD-R/ -RW/ -ROM или запоминающие устройства USB
MP3	Файлы MP3, записанные на диски CD-R/ -RW/ -ROM или запоминающие устройства USB

- Могут воспроизводиться только финализированные диски.
- Диски, записанные в режиме пакетной записи (формат UDF), несовместимы с данным устройством.
- Названия корпораций и изделий, упомянутые в данном документе, являются торговыми марками или зарегистрированными торговыми марками соответствующих корпораций.
- Могут воспроизводиться только диски, записанные в формате ISO9660 Level 1, Level 2 и Joliet.
- Файлы, защищенные системой DRM (Digital Rights Management), воспроизводиться не могут.



### Примечание

- Данное устройство не поддерживает многокансовые диски или многократную последовательную (multi-border) запись.
- Многокансовая/многократная последовательная запись — это метод, при котором данные записываются на один и тот же диск в два или более сеанса/сессии. «Сеанс» или «сессия» представляет собой единицу записи, состоящую из полного набора данных от начальной записи до конечной записи.

### Относительно компакт-дисков с защитой от копирования

Данное устройство сконструировано в соответствии со спецификациями формата звуковых компакт-дисков (Audio CD). Данное устройство не поддерживает воспроизведение или работу дисков, не соответствующих этим спецификациям.

### Поддерживаемые форматы аудиофайлов

Данное устройство не поддерживает кодирование без потерь.

## Меры предосторожности при эксплуатации

### При перемещении устройства

При перемещении устройства сначала обязательно убедитесь в том, что не загружен диск, и отсоедините iPod/iPhone/iPad. Затем нажмите кнопку **⏻** **STANDBY/ON**, дождитесь, когда на основном дисплее исчезнет индикация «STANDBY», затем отсоедините кабель питания. Если аппарат транспортируется или перемещается со вставленным диском или иным устройством, подключенным к разъему iPod/iPhone/iPad, разъему USB или мини-разъему AUDIO IN, это может привести к повреждению.

### Место установки

- Выберите устойчивое место возле телевизора или стереофонической системы, которые используются совместно с данным устройством.
- Не размещайте данное устройство сверху на телевизоре или цветном мониторе. Также устанавливайте ресивер дальше от кассетных магнитофонов и иных устройств, на которые может повлиять магнитное поле.

### Избегайте следующих мест:

- Места, подвергаемые прямому солнечному свету
- Сырые или плохо вентилируемые места
- Места со слишком высокой температурой
- Места, подвергаемые вибрациям
- Места с большим содержанием пыли или сигаретного дыма
- Места, подвергаемые воздействию сажи, пара или тепла (кухни и т.п.)

### Не размещайте предметы на устройстве

Не размещайте какие-либо предметы на устройстве сверху.

### Не закрывайте вентиляционные отверстия.

Не используйте данное устройство на ворсистых коврах, кроватях, диванах и т. д. или завернутым в ткань и т. д. Это может помешать рассеиванию тепла, что может привести к поломке.

### Не подвергайте ресивер воздействию тепла.

Не размещайте устройство сверху на усилителе или другом компоненте, генерирующем тепло. При установке в стойку, чтобы избежать воздействия тепла, отводимого от усилителя или иного аудиокомпонента, устанавливайте ресивер на полку ниже усилителя.

- Когда устройство не используется, отключайте его питание.
- В зависимости от условий сигнала, на телевизионном экране могут отображаться полосы, и может попадать шум в звучание радиотрансляций, когда питание устройства включено. В таком случае отключите питание устройства.

### О конденсации

При быстром перемещении данного устройства из холодного места в теплое помещение (например, зимой) или при резком повышении под воздействием работы обогревателя и т. п. температуры в помещении, в котором установлено устройство, внутри устройства (на рабочих деталях и линзе) могут образовываться капли воды (конденсация). При наличии конденсации данное устройство не будет работать надлежащим образом, и воспроизведение будет невозможно. Оставьте устройство при комнатной температуре на 1 или 2 часа с включенным питанием (время зависит от степени конденсации). Капли воды испарятся, и воспроизведение станет возможным. Конденсация может также образовываться летом, если устройство открыто воздействию прямых потоков воздуха от кондиционера воздуха. Если это произойдет, переместите данное устройство в другое место.

### Чистка изделия

- Перед тем как приступить к очистке данного устройства, отсоедините кабель питания от розетки.
- Для чистки данного устройства используйте мягкую ткань. Для прилипшей пыли смочите мягкую ткань некоторым количеством нейтрального моющего средства, разбавленного 5 до 6 частями воды, тщательно выжмите ткань, сотрите пыль и затем вытрите поверхность мягкой, сухой тканью.
- Спирт, растворитель, бензин, инсектициды и т.п. могут вызвать расслаивание печати или краски. Также избегайте длительного контакта резиновых или виниловых изделий с данным устройством, так как это может испортить корпус.
- При использовании чистящих тканей, смоченных хлорреактивами и т.п., внимательно прочтите инструкции по их применению.

### Чистка линзы

При нормальных условиях эксплуатации линза обычно не загрязняется, но если она по какой-то причине начнет работать неправильно из-за грязи или пыли, обратитесь в ближайший авторизованный сервисный центр Pioneer. Хотя в продаже имеются средства очистки линз для проигрывателей, использовать их не рекомендуется, так как некоторые средства могут повредить линзу.

## Обращение с дисками

### Хранение

- Всегда помещайте диски в их коробки и храните их в вертикальном положении, избегая горячих, сырых мест, подверженных воздействию прямых солнечных лучей и слишком низких температур.
- Прочитайте меры предосторожности, вложенные вместе с диском.

### Чистка дисков

- Диски могут не воспроизводиться, если на них остаются отпечатки пальцев или пыль. В этом случае, используйте чистящую ткань и т.п., чтобы осторожно вытереть диск от внутренней стороны к наружной. Не пользуйтесь грязными чистящими тканями.



- Не используйте бензин, растворитель или иные летучие химикаты. Также не используйте средства для чистки винила или антистатика.
- Для прилипшей пыли смочите мягкую ткань водой, тщательно выжмите ее, сотрите пыль и затем вытрите влагу сухой тканью.
- Не используйте поврежденные (треснувшие или покоробленные) диски.
- Не допускайте царапания или загрязнения рабочей поверхности дисков.
- Не приклеивайте кусочки бумаги или стикеры на диски. Это может повредить диски так, что их невозможно будет воспроизвести. Также учтите, что на взятых напрокат дисках часто клеят этикетки, а клей с этикетки может просачиваться наружу. Перед использованием взятых напрокат дисков проверьте, не выступает ли клей по краям таких этикеток.

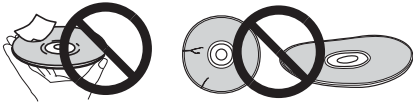

## О дисках специальной формы

Диски особой формы (в виде сердца, шестиугольника и т. п.) не могут воспроизводиться на данном устройстве. Не пытайтесь воспроизвести такие диски, так как они могут повредить данное устройство.



## iPod/iPhone/iPad

Made for

 iPod  iPhone  iPad

“Made for iPod” и “Made for iPhone” и “Made for iPad” означает, что электронный прибор был разработан с целью подключения определенно к iPod, iPhone или iPad соответственно, и имеется сертификация разработчика о соответствии с техническими характеристиками Apple. Apple не несет ответственности за работу данного устройства или его соответствие со стандартами по технике безопасности или регулятивными нормами. Пожалуйста, обратите внимание, что использование данного прибора с iPod, iPhone или iPad может отрицательно сказываться на качестве беспроводной связи.

*iPad, iPhone, iPod, iPod nano и iPod touch являются торговыми марками компании Apple Inc., зарегистрированными в США и других странах.*

*«Lightning» является торговой маркой компании Apple Inc.*

## Настройка автоматического отключения питания

Нажимайте кнопку  на микросистеме в течение 3 секунд для настройки автоматического отключения питания на **ON/OFF**.

- Операция может быть выполнена только при использовании  на микросистеме.
- Нет необходимости в настройке режима с помощью пульта ДУ.
- Начальная установка настроена на **ON**.

### Примечание

- Если автоматическое отключение питания настроено на **ON**, на главном дисплее будет отображаться «APD ON».
- Если автоматическое отключение питания настроено на **OFF**, на главном дисплее будет отображаться «APD OFF».

## Сброс всех настроек на значения по умолчанию

Для восстановления всех настроек по умолчанию выполните действия, описанные ниже.

- 1 Нажмите **⏻** **STANDBY/ON**, чтобы включить питание.
- 2 Нажмите **CD** на пульте ДУ или несколько раз кнопку **INPUT** на основном блоке, чтобы выбрать функцию **CD**.
- 3 Нажмите **▲** **OPEN/CLOSE**, чтобы открыть лоток для дисков.
- 4 Нажмите **⏻** **STANDBY/ON** на устройстве в течение 3 секунд, при этом нажмите **■**.

- Пока идет процесс восстановления настроек, отображается «DEFAULT». Питание отключается.
- Нет необходимости настраивать эту опцию с помощью пульта ДУ.

## Технические характеристики

### • Усилитель

Выходная среднеквадратическая мощность: . . . 15 Вт + 15 Вт  
(1 кГц, 10 % коэффициент гармоник, 8 Ом)

### • Секция тюнера

Частотный диапазон (FM) . . . . . 87,5 МГц до 108 МГц  
Вход антенны (FM) . . . . . 75 Ом несбалансированный  
Частотный диапазон (AM) . . . . . 522 кГц до 1620 кГц  
Антенна (AM) . . . . . Рамочная антенна

### • Bluetooth

Версия . . . . . Стандарт *Bluetooth* Ver. 3.0  
Выход . . . . . Стандарт *Bluetooth* класс 2  
Приблизительная дальность передачи по линии прямой видимости\*. . . . . Примерно 10 м  
Диапазон частот. . . . . 2,4 ГГц  
Модуляция звучания

. . . . . FH-SS (Frequency Hopping Spread Spectrum)  
Поддерживаемые конфигурации *Bluetooth*. . . . . A2DP, AVRCP  
Поддерживаемый кодек . . . . . SBC (Subband Codec)  
Поддерживаемая защита материала . . . . . SCMS-T

\* Дальность передачи по линии прямой видимости указана приблизительно.

Реальные поддерживаемые расстояния передачи могут различаться в зависимости от условий окружающей среды.

### • Остальное

Соединительный разъем для iPod/iPhone . . . . . 5 V, 1 A  
Разъем USB . . . . . 5 V, 2,1 A  
Источник питания . . . . . от 220 В до 240 В переменного тока, 50 Гц/60 Гц  
Потребляемая мощность  
Включение питания (X-CM32BT) . . . . . 30 Вт  
Включение питания (X-CM42BT) . . . . . 37 Вт  
Мощность в режиме ожидания . . . . . 0,5 Вт или меньше  
Режим ожидания (BT STANDBY ON) . . . . . 0,5 Вт или меньше  
Размеры . . . . . 200 мм (Ш) x 123 мм (В) x 257 мм (Г)  
Вес (без упаковки) . . . . . 2,0 кг

### • Громкоговоритель

Корпус . . . . . Бас-отражающий, для установки на полке  
(Магнитно-экранированный)  
Конфигурация . . . . . 2-полосная  
Высокочастотный . . . . . 5 см, конус  
Низкочастотный . . . . . 9,4 см, конус  
Максимальная входная мощность . . . . . 15 Вт  
Сопротивление . . . . . 8 Ом  
Размеры . . . . . 121 мм (Ш) x 201 мм (В) x 235 мм (Г)  
Вес . . . . . 2,0 кг/каждый

### • Принадлежности

Пульт дистанционного управления. . . . . 1  
Батарейки AAA (R03) . . . . . 2  
Кабель антенны AM . . . . . 1  
Проволочная антенна FM . . . . . 1  
Подкладки противоскольжения. . . . . 8  
Кабель питания  
Кабель громкоговорителя  
Подставка для iPhone/iPad  
Гарантийный сертификат  
Инструкции по эксплуатации (данный документ)

### Примечание

- Технические характеристики указаны для напряжения 230 В.
- В связи с постоянным совершенствованием изделия технические характеристики и конструкция могут быть изменены без предварительного уведомления.
- *iOS является торговым знаком, на который компания имеет право товарных знаков в США и некоторых других странах.*

© 2014 PIONEER HOME ELECTRONICS CORPORATION.

Все права защищены.

Дату изготовления оборудования можно определить по серийному номеру, который содержит информацию о месяце и годе производства.

### Серийный номер

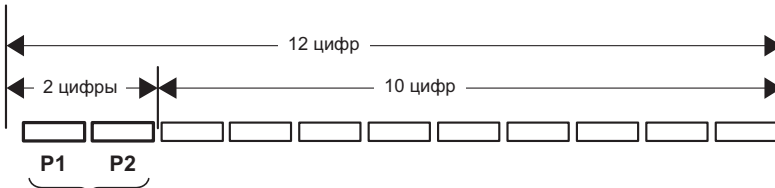

Дата изготовления оборудования

#### P1 - Год изготовления

Год	2001	2002	2003	2004	2005	2006	2007	2008	2009	2010
Символ	A	B	C	D	E	F	G	H	I	J

Год	2011	2012	2013	2014	2015	2016	2017	2018	2019	2020
Символ	K	L	M	N	O	P	Q	R	S	T

#### P2 - Месяц изготовления

Месяц	1	2	3	4	5	6	7	8	9	10	11	12
Символ	A	B	C	D	E	F	G	H	I	J	K	L

D3-7-10-7\_A1\_Ru









## **Declaration of Conformity with regard to the R&TTE Directive 1999/5/EC**

Manufacturer:

**PIONEER HOME ELECTRONICS CORPORATION**

1-1, Shin-ogura, Saiwai-ku,  
Kawasaki-shi, Kanagawa  
212-0031, Japan

EU Representative's:

**Pioneer Europe NV**

Haven 1087, Keetberglaan 1,  
9120 Melsele, Belgium  
<http://www.pioneer.eu>



[\*] X-CM32BT-K, X-CM32BT-W, X-CM32BT-R, X-CM32BT-L, X-CM32BT-N, X-CM32BT-D, X-CM32BT-Y  
X-CM42BT-K, X-CM42BT-W, X-CM42BT-R, X-CM42BT-L

### **English:**

Hereby, Pioneer, declares that this [\*] is in compliance with the essential requirements and other relevant provisions of Directive 1999/5/EC.

### **Suomi:**

Pioneer vakuuttaa täten että [\*] tyypinen laite on direktiivin 1999/5/EY oleellisten vaatimusten ja sitä koskevien direktiivin muiden ehtojen mukainen.

### **Nederlands:**

Hierbij verklaart Pioneer dat het toestel [\*] in overeenstemming is met de essentiële eisen en de andere relevante bepalingen van richtlijn 1999/5/EG

### **Français:**

Par la présente Pioneer déclare que l'appareil [\*] est conforme aux exigences essentielles et aux autres dispositions pertinentes de la directive 1999/5/CE

### **Svenska:**

Härmed intygar Pioneer att denna [\*] står i överensstämmelse med de väsentliga egenskapskrav och övriga relevanta bestämmelser som framgår av direktiv 1999/5/EG.

### **Dansk:**

Undertegnede Pioneer erklærer herved, at følgende udstyr [\*] overholder de væsentlige krav og øvrige relevante krav i direktiv 1999/5/EF

### **Deutsch:**

Hiermit erklärt Pioneer, dass sich dieses [\*] in Übereinstimmung mit den grundlegenden Anforderungen und den anderen relevanten Vorschriften der Richtlinie 1999/5/EG befindet". (BMW)

### **Ελληνικά:**

ΜΕ ΤΗΝ ΠΑΡΟΥΣΑ Pioneer ΔΗΛΩΝΕΙ ΟΤΙ [\*] ΣΥΜΜΟΡΦΩΝΕΤΑΙ ΠΡΟΣ ΤΙΣ ΟΥΣΙΩΔΕΙΣ ΑΠΑΙΤΗΣΕΙΣ ΚΑΙ ΤΙΣ ΛΟΙΠΕΣ ΣΧΕΤΙΚΕΣ ΔΙΑΤΑΞΕΙΣ ΤΗΣ ΟΔΗΓΙΑΣ 1999/5/ΕΚ

### **Italiano:**

Con la presente Pioneer dichiara che questo [\*] è conforme ai requisiti essenziali ed alle altre disposizioni pertinenti stabilite dalla direttiva 1999/5/CE.

### **Español:**

Por medio de la presente Pioneer declara que el [\*] cumple con los requisitos esenciales y cualesquiera otras disposiciones aplicables o exigibles de la Directiva 1999/5/CE

**Português:**

Pioneer declara que este [\*] está conforme com os requisitos essenciais e outras disposições da Directiva 1999/5/CE.

**Čeština:**

Pioneer tímto prohlašuje, že tento [\*] je ve shodě se základními požadavky a dalšími příslušnými ustanoveními směrnice 1999/5/ES

**Eesti:**

Käesolevaga kinnitab Pioneer seadme [\*] vastavust direktiivi 1999/5/EÜ põhinõuetele ja nimetatud direktiivist tulenevatele teistele asjakohastele sätetele.

**Magyar:**

Alulírott, Pioneer nyilatkozom, hogy a [\*] megfelel a vonatkozó alapvető követelményeknek és az 1999/5/EC irányelv egyéb előírásainak.

**Latviešu valoda:**

Ar šo Pioneer deklarē, ka [\*] atbilst Direktīvas 1999/5/EK būtiskajām prasībām un citiem ar to saistītajiem noteikumiem.

**Lietuvių kalba:**

Šiuo Pioneer deklaruoja, kad šis [\*] atitinka esminius reikalavimus ir kitas 1999/5/EB Direktyvos nuostatas.

**Malti:**

Hawnhekk, Pioneer jiddikjara li dan [\*] jikkonforma mal-ħtiġijiet essenzjali u ma provvedimenti oħrajn relevanti li hemm fid-Dirrettiva 1999/5/EC

**Slovenčina:**

Pioneer týmto vyhlasuje, že [\*] spĺňa základné požiadavky a všetky príslušné ustanovenia Smernice 1999/5/ES.

**Slovenščina:**

Pioneer izjavlja, da je ta [\*] v skladu z bistvenimi zahtevami in ostalimi relevantnimi določili direktive 1999/5/ES.

**Română:**

Prin prezenta, Pioneer declara ca acest [\*] este in conformitate cu cerintele esentiale si alte prevederi ale Directivei 1999/5/EU.

**Български:**

С настоящето, Pioneer декларира, че този [\*] отговаря на основните изисквания и други съответни постановления на Директива 1999/5/EC.

**Polski:**

Niniejszym Pioneer oświadcza, że [\*] jest zgodny z zasadniczymi wymogami oraz pozostałymi stosownymi postanowieniami Dyrektywy 1999/5/EC

**Norsk:**

Pioneer erklærer herved at utstyret [\*] er i samsvar med de grunnleggende krav og øvrige relevante krav i direktiv 1999/5/EF.

**Íslenska:**

Hér með lýsir Pioneer yfir því að [\*] er í samræmi við grunnkröfur og aðrar kröfur, sem gerðar eru í tilskipun 1999/5/EC

**Hrvatski:**

Ovime tvrtka Pioneer izjavlja da je ovaj [\*] u skladu osnovnim zahtjevima i ostalim odredbama Direktive 1999/5/EC.

**Примечание:**

В соответствии со статьей 5 Закона Российской Федерации "О защите прав потребителя" и Указанием Правительства Российской Федерации № 720 от 16 июня 1997 года корпорация Pioneer Europe NV устанавливает условие на следующую продолжительность срока службы официально поставляемых на Российский рынок товаров.

Аудио и видеоборудование: 7 лет

Переносное аудиооборудование: 6 лет

Другое оборудование (наушники, микрофон и т.д.): 5 лет

Автомобильная электроника: 6 лет

D3-7-10-6\_A1\_Ru

<http://www.pioneer.co.uk>  
<http://www.pioneer.fr>  
<http://www.pioneer.de>  
<http://www.pioneer.it>  
<http://www.pioneer.nl>-<http://www.pioneer.be>  
<http://www.pioneer.es>  
<http://www.pioneer-rus.ru>  
<http://www.pioneer.eu>

© 2014 PIONEER HOME ELECTRONICS CORPORATION.  
All rights reserved.

© 2014 PIONEER HOME ELECTRONICS CORPORATION.  
Tous droits de reproduction et de traduction réservés.

---

**PIONEER HOME ELECTRONICS CORPORATION**

1-1, Shin-ogura, Saiwai-ku, Kawasaki-shi, Kanagawa 212-0031, Japan

**Корпорация Пайонир Хоум Электроникс**

1-1, Син-Огура, Сайвай-ку, г. Кавасаки, префектура Канагава, 212-0031, Япония

**Импортер: ООО "ПИОНЕР РУС"**

125040, Россия, г. Москва, ул. Правды, д.26 Тел.: +7(495) 956-89-01

**PIONEER ELECTRONICS (USA) INC.**

P.O. BOX 1540, Long Beach, California 90801-1540, U.S.A. TEL: (800) 421-1404

**PIONEER ELECTRONICS OF CANADA, INC.**

340 Ferrier Street, Unit 2, Markham, Ontario L3R 2Z5, Canada TEL: 1-877-283-5901, 905-479-4411

**PIONEER EUROPE NV**

Haven 1087, Keetberglaan 1, B-9120 Melsele, Belgium TEL: 03/570.05.11

**PIONEER ELECTRONICS ASIACENTRE PTE. LTD.**

253 Alexandra Road, #04-01, Singapore 159936 TEL: 65-6472-7555

**PIONEER ELECTRONICS AUSTRALIA PTY. LTD.**

5 Arco Lane, Heatherton, Victoria, 3202, Australia, TEL: (03) 9586-6300

**PIONEER ELECTRONICS DE MEXICO S.A. DE C.V.**

Blvd.Manuel Avila Camacho 138 10 piso Col.Lomas de Chapultepec, Mexico, D.F. 11000 TEL: 55-9178-4270

K002\*\_B5\_Ru

Сделано в Китае

Printed in China / Imprimé en Chine

<YOM200145-0014>

