

ЗАО «ЗУБР ОВК» РОССИЯ, 141002, Московская область, г. Мытищи 2, а/я 36

Производитель оставляет за собой право вносить изменения в характеристики изделия без предварительного уведомления. Приведенные иллюстрации не являются обязательными. Ответственность за опечатки исключается.

ЗАТ «ЗУБР ОВК», Московська область, м. Митиці 2, п/с 36

Виробник залишає за собою право вносити зміни в характеристики виробу без попереднього повідомлення. Приведені ілюстрації не є обов'язковими. Відповідальність за друкарські помилки виключається.

«ЗУБР ОВК» ЖШҚ РЕСЕЙ, Мәскеу облысы, Мытищи қаласы 2, п/ж 36

Өндіруші алдынала ескертусіз құралдың мінездемесіне өзгертулерді қабылдауға құқылы. Көрсетілген суреттеме міндетті болып табылмайды. Жазбадағы жіберілген қателіктер жауапкершілікке тартылмайды

www.zubr.ru

Версия: 241013

Руководство по эксплуатации

Насос погружной

ЗНПБ-300

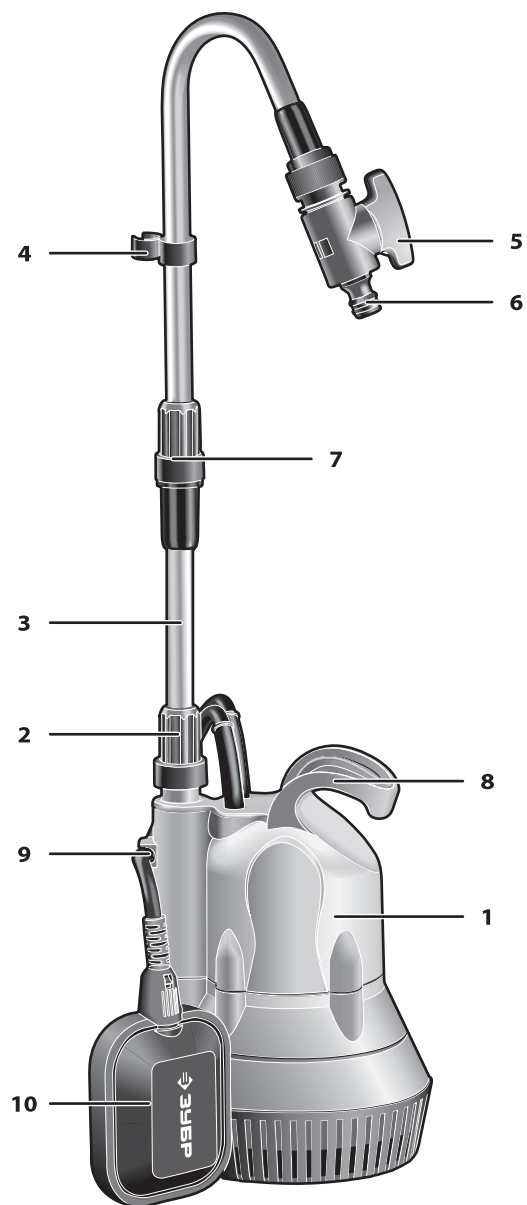

заполняется сервисным центром
заповнюється сервісним центром
кызмет көрсету орталыгымен толтырылады

Сервисный центр _____
Сервісний центр _____
Қызмет көрсету орталығы _____

Мастер _____
Майстер _____
Шебер _____
фамилия / прізвище / тегі

Код неисправности _____
Код несправності _____
Жарамсыздық коды _____

М.П.
сервисного центра
сервісного центру
қызмет көрсету орталығының

заполняется сервисным центром
заповнюється сервісним центром
қызмет көрсету орталыгымен толтырылады

Сервисный центр _____
Сервісний центр _____
Қызмет көрсету орталығы _____

Мастер _____
Майстер _____
Шебер _____
фамилия / прізвище / тегі

Код неисправности _____
Код несправності _____
Жарамсыздық коды _____

М.П.
сервисного центра
сервісного центру
қызмет көрсету орталығының

заполняется сервисным центром
заповнюється сервісним центром
қызмет көрсету орталыгымен толтырылады

Сервисный центр _____
Сервісний центр _____
Қызмет көрсету орталығы _____

Мастер _____
Майстер _____
Шебер _____
фамилия / прізвище / тегі

Код неисправности _____
Код несправності _____
Жарамсыздық коды _____

М.П.
сервисного центра
сервісного центру
қызмет көрсету орталығының

Уважаемый покупатель!

При покупке изделия:

- ▶ требуйте проверки его исправности путем пробного включения, а также комплектности согласно комплекту поставки;
- ▶ убедитесь, что гарантийный талон оформлен должным образом и содержит дату продажи, штамп магазина и подпись продавца.

Перед первым включением изделия внимательно изучите настоящее руководство по эксплуатации и строго выполняйте содержащиеся в нем требования. Только так Вы сможете научиться правильно обращаться с изделием и избежите ошибок и опасных ситуаций. Храните данное руководство в течение всего срока службы Вашего изделия.

Помните! Изделие является источником повышенной травматической опасности.

Назначение и область применения

Насос погружной предназначен преимущественно для перекачивания воды из емкостей для дождевых стоков. Может применяться для перекачивания воды из водоемов, организации забора воды с глубины (колодцы) и подачи на высоту, использования в системах аэрации и дренажа с учетом технических характеристик модели. Допускается использование насоса в умеренно загрязненной воде.

Внимательно изучите настоящее руководство по эксплуатации, в том числе раздел «Руководство по безопасности» и Приложение «Общие инструкции по безопасности». Только так Вы сможете научиться правильно обращаться с инструментом и избежите ошибок и опасных ситуаций.

Изделие предназначено для бытового применения в районах с умеренным климатом с характерной температурой от +1 °С до +40 °С.

Изделие соответствует требованиям:

- ▶ Технического регламента Таможенного союза ТР ТС 004/2011 «О безопасности низковольтного оборудования» ст. 4, абзацы 1-5, 9, ТР ТС 020/2011 «Электромагнитная совместимость технических средств» ст. 4, абзацы 2, 3.

Настоящее руководство содержит самые полные сведения и требования, необходимые и достаточные для надежной, эффективной и безопасной эксплуатации изделия.

В связи с продолжением работы по совершенствованию изделия, изготовитель оставляет за собой право вносить в его конструкцию незначительные изменения, не отраженные в настоящем руководстве и не влияющие на эффективную и безопасную работу изделия.

⚠ ВНИМАНИЕ

Изделие предназначено для эксплуатации при ПОЛНОМ погружении. Следите за состоянием изоляции сетевого кабеля, не допускайте повреждения изоляции.

При подключении изделия в сеть электропитания используйте только розетки с заземлением – это поможет избежать удара электрическим током.

Не допускается работа насоса «всухую» (без забора воды) и с перекрытым подающим каналом.

ЗАПРЕЩАЕТСЯ эксплуатация насоса в водоемах (прудах, бассейнах), в которых находятся или могут находиться люди, а также запрещается людям находиться в водоеме с работающим насосом.

Запрещается использовать насос для перекачивания сильно загрязненной и/или соленой воды, а также иных, кроме воды, жидкостей: отравляющих, легковоспламеняющихся, агрессивных, взрывоопасных (например, нитроаэролизаторы, нефть, бензин, керосин), жидких пищевых продуктов, фекалий. Температура жидкости на входе не должна превышать 35°C.

Технические характеристики

Артикул	ЗНПБ-300
Номинальное напряжение питания, В	220
Частота, Гц	50
Номинальная потребляемая мощность, Вт	300
Производительность, л/ч	42
Максимальный напор, м	9
Макс. размер фильтруемых частиц, мм	0,5
Макс. температура воды, °С	35
Термопредохранитель	есть
Регулировка выходного потока	есть
Соединительные штуцеры	быстросъемный / G¾"
Длина сетевого кабеля, м	10
Уровень звуковой мощности (k=3), дБ	-
Уровень звукового давления (k=3), дБ	-
Среднеквадратичное виброускорение (k=1.5), м/с ²	-
Класс безопасности по ГОСТ 12.2.007.0-75	1
Масса, кг	5,8
Срок службы, лет	5

Комплект поставки

Насос погружной	1 шт.
Патрубок	2 шт.
Штуцер выходной	1 шт.
Инструкции по безопасности	1 экз.
Руководство по эксплуатации	1 экз.

 **ВНИМАНИЕ**

Убедитесь, что на изделии и комплекте деталей отсутствуют повреждения, которые могли возникнуть при транспортировании.

<p>D</p> <p>заполняется сервисным центром заповнюється сервісним центром қызмет көрсету органдарымен топтойылады</p> <p>Дата приема Дата приёму Қабылдау уақыты</p> <p>Дата выдачи Дата видачі Берілген уақыты</p> <p>Особые отметки Особлив. вмітки Айырқаша белгілер</p> <p>М.П.</p>	<p>ОТРИВНОЙ ТАЛОН ВІДРИВНИЙ ТАЛОН ЎЗБЕЛІ ТАЛОН</p> <p>D</p> <p>Изделие Виріб Құрал</p> <p>Дата продажи Дата продажу Сату уақыты</p> <p>Дата приема Дата приёму Қабылдау уақыты</p> <p>Дата выдачи Дата видачі Берілген уақыты</p> <p>Клиент Клієнт Тапсырыскер</p>
<p>F</p> <p>заполняется сервисным центром заповнюється сервісним центром қызмет көрсету органдарымен топтойылады</p> <p>Дата приема Дата приёму Қабылдау уақыты</p> <p>Дата выдачи Дата видачі Берілген уақыты</p> <p>Особые отметки Особлив. вмітки Айырқаша белгілер</p> <p>М.П.</p>	<p>ОТРИВНОЙ ТАЛОН ВІДРИВНИЙ ТАЛОН ЎЗБЕЛІ ТАЛОН</p> <p>F</p> <p>Изделие Виріб Құрал</p> <p>Дата продажи Дата продажу Сату уақыты</p> <p>Дата приема Дата приёму Қабылдау уақыты</p> <p>Дата выдачи Дата видачі Берілген уақыты</p> <p>Клиент Клієнт Тапсырыскер</p>

мание, что при уменьшении длины L уменьшается разность уровней включения и выключения.

При установке в бочку подвесьте насос за изгиб трубки.

При необходимости использования в качестве душа, можно установить насос в ведро на возвышение, чтобы выход насоса был выше Вашего роста.

Порядок работы

Откройте кран 5.

Подключите изделие к электрической сети.

⚠ ВНИМАНИЕ

По электробезопасности изделие соответствует I классу защиты от поражения электрическим током, т.е. должно быть заземлено (для этого в вилке предусмотрены заземляющие контакты). Запрещается переделывать вилку, если она не подходит к Вашей розетке. Вместо этого квалифицированный электрик должен установить соответствующую розетку.

Насос начнет работать автоматически (в зависимости от положения поплавкового выключателя).

Вращением регулятора крана 5 установите желаемый расход воды.

Примечание! Насос не имеет системы автоматического отключения при отсутствии расхода воды через него. Поэтому **ВСЕГДА** сначала открывайте кран, потом включайте изделие. Не допускается работа насоса с перекрытым трубопроводом подачи воды и «всухую» (без забора воды).

На Вашем насосе установлен термовыключатель, предотвращающий перегрев электродвигателя насоса и выход его из строя.

Примечание! Периодическое самовыключение и повторное включение насоса в отсутствии видимых неисправностей (посторонний шум, падение давления подачи, пульсирование струи и т. д.) является признаком срабатывания термовыключателя. Это свидетельствует о неблагоприятных условиях эксплуатации: высокой температуре окружающего воздуха или входной воды; нахождение под прямыми солнечными лучами; продолжительной работе насоса.

Для выключения насоса по окончании работы выньте вилку из электрической розетки.

Перед длительным хранением, а также при уборке на зимнее время, отсоедините от изделия шланги и полностью слейте воду из шлангов и изделия.

Рекомендации по эксплуатации

Перед началом работы осмотрите и визуально проверьте изделие, шланг и сетевой шнур на видимые механические повреждения.

Убедитесь, что напряжение Вашей сети соответствует номинальному напряжению изделия.

Перед первым использованием или после долгого хранения включите изделие и дайте ему поработать 5–10 с на холостом ходу. Если в это время Вы услышите посторонний шум (с поправкой на «сухую» работу насоса), почувствуете сильную вибрацию или запах гари, выключите изделие, выньте вилку шнура питания из розетки и установите причину этого явления. Не включайте изделие, прежде чем будет найдена и устранена причина неисправности.

По электробезопасности изделие соответствует I классу защиты от поражения электрическим током, т.е. должно быть заземлено (для этого в вилке предусмотрены заземляющие контакты). Запрещается переделывать вилку, если она не подходит к Вашей розетке. Вместо этого квалифицированный электрик должен установить соответствующую розетку.

Во избежание возможных травм при повреждении изоляции, подключение изделия осуществляйте **ТОЛЬКО** через устройство защитного отключения УЗО (дифференциальный выключатель) соответствующего номинала.

Берегите шланг и кабель от воздействия тепла и масла, от соприкосновения с острыми и режущими предметами. Не передвигайте изделие за кабель или шланг, не перегибайте их. Не извлекайте вилку из розетки за кабель.

При работе изделия расположите шланг и сетевой кабель таким образом, чтобы они не могли быть повреждены:

заполняется сервисным центром
заполняется сервисным центром
Кзымет керсету орталыгымен топтырылады

Дата приема
Дата приёму
Қабылдау уақыты

Дата выдачи
Дата выдачі
Берілген уақыты

Особые отметки
Особливі відмітки
Айырықша белгілер

М.П.

заполняется сервисным центром
заполняется сервисным центром
Кзымет керсету орталыгымен топтырылады

Дата приема
Дата приёму
Қабылдау уақыты

Дата выдачи
Дата выдачі
Берілген уақыты

Особые отметки
Особливі відмітки
Айырықша белгілер

М.П.

заполняется сервисным центром
заполняется сервисным центром
Кзымет керсету орталыгымен топтырылады

Дата приема
Дата приёму
Қабылдау уақыты

Дата выдачи
Дата выдачі
Берілген уақыты

Особые отметки
Особливі відмітки
Айырықша белгілер

М.П.

ОТРИВНОЙ ТАЛОН
ВІДРИВНИЙ ТАЛОН
ЎЗБЕЛІ ТАЛОН

A

Изделие
Виріб
Құрал

Дата продажи
Дата продажу
Сату уақыты

Дата приема
Дата приёму
Қабылдау уақыты

Дата выдачи
Дата выдачі
Берілген уақыты

Клиент
Клієнт
Тапсырыскер

ОТРИВНОЙ ТАЛОН
ВІДРИВНИЙ ТАЛОН
ЎЗБЕЛІ ТАЛОН

B

Изделие
Виріб
Құрал

Дата продажи
Дата продажу
Сату уақыты

Дата приема
Дата приёму
Қабылдау уақыты

Дата выдачи
Дата выдачі
Берілген уақыты

Клиент
Клієнт
Тапсырыскер

ОТРИВНОЙ ТАЛОН
ВІДРИВНИЙ ТАЛОН
ЎЗБЕЛІ ТАЛОН

C

Изделие
Виріб
Құрал

Дата продажи
Дата продажу
Сату уақыты

Дата приема
Дата приёму
Қабылдау уақыты

Дата выдачи
Дата выдачі
Берілген уақыты

Клиент
Клієнт
Тапсырыскер

Сведения о приемке и упаковке

Изделие изготовлено и принято в соответствии с требованиями технических условий производителя и признано годным к эксплуатации. Изделие упаковано согласно требованиям технических условий производителя.

Дата выпуска	(число, месяц, год) См. также последние 4 цифры серийного номера (в формате ммгг)
Приемку произвел	(штамп приемщика) КОНТРОЛЕР № 5
Упаковку произвел	(штамп упаковщика) УПАКОВЩИК № 3

Гарантийный талон

Изделие Виріб Құрал			
Модель Өрнек Модель		№ изделия № Виробу Құрал №	
Торговая организация Торгівельна організація Сауда мекемесі			
Дата продажи Дата продажу Сату уақыты			

Изделие получено в исправном состоянии и полностью укомплектовано. Претензий к внешнему виду не имею. С условиями проведения гарантийного обслуживания ознакомлен.

Виріб отриманий в справному стані і повністю укомплектований. Претензій до зовнішнього вигляду не маю. З умовами проведення гарантійного обслуговування ознайомлений.

Құрал жарамды күйде қабылданған және толығымен жинақталған. Сырты пішініне наразылық білдірмеймін. Кепілдемелік қызмет көрсету шарттарымен таныстым.

Подпись покупателя Підпис покупця Сатып алушы қолы	М.П.
--	-------------

Для обращения в гарантийную мастерскую необходимо предъявить изделие и правильно заполненный гарантийный талон.

Для звернення в гарантійну майстерню необхідно пред'явити виріб і правильно заповнений гарантійний талон.

Кепілдемелік шеберханаға ұсыну қажет құралды, дұрыс толтырылған кепілдемелік талонды.

- ▶ детьми и животными;
- ▶ при хождении, подстригании травы, перемещении садовой техники, копании и других работах на участке;
- ▶ при воздействии тепла, солнечного света, осадков, удобрений и других химических веществ.

При необходимости, уберите их в защитный канал.

Изделие предназначено для работы при ПОЛНОМ погружении в воду. Поэтому регулярно проверяйте кабель и корпус внешним осмотром на отсутствие видимых механических повреждений изоляции (сколы, трещины, истирание, порезы, расслоения).

При повреждении корпуса или электрического кабеля обратитесь в сервисный центр для ремонта или замены.

Не превышайте максимальной для насоса глубины погружения – повышенная нагрузка (увеличенное давление водяного столба) при невозможности прокачки воды через насос (ввиду напора, больше максимального) может привести к перегреву и повреждению крыльчатки.

Насос охлаждается окружающей водой. Поэтому не допускайте работы изделия «всухую» (без забора воды или с перекрытым подающим каналом) и не используйте в водоемах или резервуарах с температурой воды выше 35°C.

Во избежание выхода изделия из строя **НЕ ВКЛЮЧАЙТЕ** и **НЕ ИСПОЛЬЗУЙТЕ** изделие при температурах ниже 0°C, а также не оставляйте его работающим на ночь при возможности заморозков.

Используйте изделие для перекачивания только чистой пресной воды. В противном случае примите меры к защите насоса от поступающей грязи (например, установите водопропускающий колпак).

Запрещается использовать насос для перекачивания сильно загрязненной и/или соленой воды, а также иных, кроме воды, жидкостей: отравляющих, легковоспламеняющихся, агрессивных, взрывоопасных (например, нитрорастворители, нефть, бензин, керосин), жидких пищевых продуктов, фекалий. Температура жидкости на входе не должна превышать 35°C.

Регулярно очищайте корпус изделия от накапливающейся грязи.

Изделие не требует другого обслуживания.

Все другие виды технического обслуживания и ремонта должны проводиться только специалистами сервисных центров.

Следите за исправным состоянием изделия. В случае появления подозрительных запахов, дыма, огня, искр следует отключить изделие и обратиться в специализированный сервисный центр.

Если Вам что-то показалось ненормальным в работе изделия, немедленно прекратите его эксплуатацию.

В силу технической сложности изделия, критерии предельных состояний не могут быть определены пользователем самостоятельно. В случае явной или предполагаемой неисправности обратитесь к разделу «Возможные неисправности и методы их устранения». Если неисправности в перечне не оказалось или Вы не смогли устранить ее, обратитесь в специализированный сервисный центр. Заключение о предельном состоянии изделия или его частей сервисный центр выдает в форме соответствующего Акта.

Инструкции по безопасности

Перед началом работы осмотрите и визуально проверьте изделие и сетевой кабель на отсутствие видимых механических повреждений.

При повреждении корпуса или электрического кабеля **НЕ ИСПОЛЬЗУЙТЕ** изделие, но обратитесь в сервисный центр для ремонта или замены.

ЗАПРЕЩАЕТСЯ использовать изделие в водоемах (прудах, бассейнах), в которых находятся или могут находиться люди, а также **ЗАПРЕЩАЕТСЯ** людям находиться в водоеме с работающим насосом. Нарушение изоляции изделия приведет к попаданию людей, находящихся в водоеме, под опасно высокое напряжение.

Не прикасайтесь к работающим, движущимся (в том числе под кожухами, крышками) частям изделия. Не производите очистку корпуса и любые другие работы, не отключив предварительно изделие от сети.

По электробезопасности изделие соответствует I классу защиты от поражения электрическим током, т. е. должно быть заземлено (для этого

в вилке предусмотрены заземляющие контакты). Запрещается переделывать вилку, если она не подходит к Вашей розетке. Вместо этого квалифицированный электрик должен установить соответствующую розетку.

срока, которые доказано обусловлены дефектами материала или изготовления.

2) Гарантийный срок начинается со дня покупки инструмента первым владельцем.

Базовая гарантия

Гарантийный срок составляет 36 месяцев со дня продажи, только при безусловно бытовом использовании инструмента для личных нужд.

Гарантийный срок составляет 12 месяцев со дня продажи при применении инструмента для работ, связанных с профессиональной деятельностью, в условиях нагрузок средней интенсивности, за исключением промышленных и промышленных работ в условиях высокой интенсивности и сверхтяжелых нагрузок.

Расширенная гарантия

Для всех электроинструментов, купленных после 15.02.2012г., гарантийный срок продлевается до 60 месяцев при условии безусловно бытового применения, и 36 месяцев в случае применения для работ, связанных с профессиональной деятельностью, в условиях нагрузок средней интенсивности, за исключением промышленных и промышленных работ в условиях высокой интенсивности и сверхтяжелых нагрузок.

Расширенная гарантия предоставляется только при условии, если владелец регистрирует инструмент в течение 4 недель с момента покупки на сайте компании «ЗУБР».

Регистрация осуществляется только на сайте производителя www.zubr.ru в разделе Сервис. Подтверждением участия в программе расширенной гарантии конкретного инструмента и корректной регистрации инструмента является регистрационный сертификат, который следует распечатать на принтере во время регистрации. Регистрация возможна только после подтверждения покупателем согласия на сохранение личных данных, запрашиваемых в процессе регистрации.

3) Гарантия не распространяется на:

- а) Детали, подверженные рабочему и другим видам естественного износа, а также на не-

Условия транспортирования, хранения и утилизации

Храните изделие в надежном, сухом и недоступном для детей месте.

Хранение и транспортирование изделия осуществляйте в коробках или кейсах.

Отслужившее срок службы изделие, дополнительные принадлежности и упаковку следует экологически чисто утилизировать.

Гарантийные обязательства

Мы постоянно заботимся об улучшении качества обслуживания наших потребителей, поэтому, если у Вас возникли нарекания на качество и сроки проведения гарантийного ремонта, пожалуйста, сообщите об этом в службу поддержки «ЗУБР» по электронной почте на адрес: zubr@zubr.ru.

Данная гарантия не ограничивает право покупателя на претензии, вытекающие из договора купли-продажи, а также не ограничивает законные права потребителей.

Мы предоставляем гарантию на инструменты «ЗУБР» на следующих условиях:

1) Гарантия предоставляется в соответствии с нижеперечисленными условиями (№ 2–8) путем бесплатного устранения недостатков инструмента в течение установленного гарантийного

ЫҚТИМАЛ АҚАУЛАР ЖӘНЕ ОНЫ ЖОЮ АМАЛДАРЫ

Ақау	Ықтимал себеп	Жою амалдары
Сорғыш қосылмаған жағдайда	Желі тоқтан айырылған	Желідегі кернеуді тексеріңіз
	Су деңгейі тиісті максимумынан төмен	Сорғыш қосылуын күтіңіз
	Термоажыратқыш іске қосылды	Сорғыш сууын күтіңіз
	Электр компоненті бұзылған, сымжелі зақымдалған	Жөндеу және ауыстыру жұмыстары туралы қызмет көрсету орталықтарына хабарласыңыз
	Сорғышта су қатуы	Тоңазығу шараларын қолданыңыз
Сорғыш толық қуаттылыққа істемейді (су қысымымен анықталады)	Желідегі кернеудің төмендеуі	Желідегі кернеуді тексеріңіз
	Беріліс каналының ластануы	Беріліс каналын тазартыңыз
	Байланыстардағы тығыз еместік	Тығыздықты қалпына келтіріңіз
	Орама жанды немесе орамада үзігі бар	Жөндеу және ауыстыру жұмыстары туралы қызмет көрсету орталықтарына хабарласыңыз
	Ротор айналымы шаңтозаңнан тежеген	Құралдың ішкі бөлшектерін тазартыңыз және жөндеу жұмыстары туралы қызмет көрсету орталықтарына хабарласыңыз
Сорғыш қалағының зақымдануы	Жөндеу жұмыстары туралы қызмет көрсету орталықтарына хабарласыңыз	
Сорғыш қосылады, бірақ су жоқ	Кран шығу орнында жабулы	Кранды ашыңыз
	Жіберуші канал майысқан	Майысуды жойыңыз
	Сорғыш терең орнапастырылған, су алынатын көздер көп немесе биік орналасқан, су қысымы жеткіліксіз	Сорғыштың тереңдігін, су алынатын көздер биіктігін өзгертіңіз, басқа крандарды жабыңыз
	Байланыстардағы тығыз еместік	Тығыздықты қалпына келтіріңіз
Сорғыш қалағының зақымдануы	Жөндеу жұмыстары туралы қызмет көрсету орталықтарына хабарласыңыз	
Сорғыш өздігінен өшті	Термоажыратқыш іске қосылды	Сорғыш сууын күтіңіз

- г) Құралды жоғарғы қарқындылықты жұмыста және шамадан тыс жүктемеде қолдану
- д) Құралға профилактикалық және техникалық қызмет көрсету, мысалы: майлау, жуу «ЗУБР» түпнұсқасы емес жабдықтарды/ бөлшектерді қолдану салдарынан құралдың істен шығуы
- е) Механикалық ақау (жарықтар, нақыстар ж.т.б.) агрессивті ортадан, жоғарғы ылғалдылық және жоғарғы температура, электр құралдың ауа желдеткіш саңылайына бөгде заттардың түсу, сонымен қатар дұрыс емес сақтау және металл бөлшектердің коррозия салдарынан пайда болған ақаулар.
- ж) Қалыпты тозудың салдарынан істен шыққан бұйымдар, тез тозатын бөлшектер және шығын заттар, сондай-ақ жетек белбеулер, аккумулятор блоктары, оқпандар, бағыттауыш роликтер, сақтау былғарылар, қангалар, патрондар, етектер, ара шынжырлары, ара шиналары, жүлдызшалар, шиналар, бұрыштық щеткалар, пышақтар, аралар, абразивтер, тескіш темірлер, бұрғылар, триммерге ранаған қармақ баулар ж.т.с.с. жатады.
- з) Құралдың құрылғысына өзгерістер немесе қосымшалар енгізілуі.
- и) Құралдың құндылығына және мақсатына тиісті пайдалануға өсерін тигізбейтін кішігірім ауытпаушылық.

4) Бізбен расталған кепілдікті жағдай төңірегінде ақауды жою «ЗУБР» компаниясының құзіретінде жөндеу немесе ақауы бар құралды жаңасына (келесі ұрпақтағы модельге) ауыстыру болып табылады.

5) Кепілдікті шағымдар кепілдікті мерзім ішінде қабылданады. Бұл үшін ақауы бар құралды құжатта көрсетілген (www.zubrg.ru сайтында) қызмет көрсету орталығына тауарды сатып алу уақыты және атауы көрсетілген растайтын кепілдікті талонмен қоса әкеліңіз немесе жіберіңіз. Жоғарыда аталған құралды тіркеу негізінде кеңейтілген 60 айлық немесе 36 айлық кепілдік жарамды болса, кеңейтілген кепілдіктің тіркелу сертификатын көрсетіңіз.

Жартылай немесе толық бөлшектелінген құрал дилерге немесе қызмет көрсету орталығына жіберілсе, ол кепілдік бойынша қарастырылмайды. Дилерге немесе қызмет көрсету орталығына жіберілген құралға сатып алушы жауапкершілік тартады.

6) Құралдың ақауларын тегін жөндеу жұмыстары атқарылатын аталған басқа да шағымдар түсіруге рұқсат құқықтардан басқасына біздің кепілдік төңірегінде қарастырылмайды.

7) Кеңейтілген кепілдіктің шарттары бойынша жүргізілген кепілдікті жөндеу жұмыстары орындалған соң, құралдың кеңейтілген кепілдігі ұзартылмайды және жаңартылмайды.

8) Құралдың қызмет көрсету мерзімі 5 жыл.

исправности инструмента, вызванные этими видами износа

- б) Неисправности инструмента, вызванные несоблюдением инструкций по эксплуатации или произошедшие вследствие использования инструмента не по назначению, во время использования при ненормальных условиях окружающей среды, ненадлежащих производственных условиях, вследствие перегрузок или недостаточного, ненадлежащего технического обслуживания или ухода. К безусловным признакам перегрузки изделия относятся, помимо прочих: появление цветов побежалости, одновременный выход из строя ротора и статора, деформация или оплавление деталей и узлов изделия, потемнение или обугливание проводов электродвигателя под действием высокой температуры
- в) При использовании изделия в условиях высокой интенсивности работ и сверхтяжелых нагрузок
- г) На профилактическое и техническое обслуживание инструмента, например: смазку, промывку
- д) Неисправности инструмента вследствие использования принадлежностей, сопутствующих и запасных частей, которые не являются оригинальными принадлежностями/частями «ЗУБР»
- е) На механические повреждения (трещины, сколы и т.д.) и повреждения, вызванные воздействием агрессивных сред, высокой влажности и высоких температур, попаданием инородных предметов в вентиляционные отверстия электроинструмента, а также повреждения, наступившие вследствие неправильного хранения и коррозии металлических частей
- ж) Принадлежности, быстроизнашивающиеся части и расходные материалы, вышедшие из строя вследствие нормального износа, такие как: приводные ремни, аккумуляторные блоки, стволы, направляющие ролики, защитные кожухи, цанги, патроны, подошвы, пильные цепи, пильные шины,

звездочки, шины, угольные щетки, ножи, пилки, абразивы, сверла, буры, леску для триммера и т.п.

з) Инструмент, в конструкцию которого были внесены изменения или дополнения

и) Незначительное отклонение от заявленных свойств инструмента, не влияющее на его ценность и возможность использования по назначению

4) Устранение неисправностей, признанных нами как гарантийный случай, осуществляется на выбор компании «ЗУБР» посредством ремонта или замены неисправного инструмента на новый (возможно и на модель следующего поколения). Замена инструмента и детали переходят в собственность компании.

5) Гарантийные претензии принимаются в течение гарантийного срока. Для этого предъявите или отправьте неисправный инструмент в указанный в документации (на сайте www.zubrg.ru) сервисный центр, приложив заполненный гарантийный талон, подтверждающий дату покупки товара и его наименование. В случае действия расширенной 60-месячной или расширенной 36-месячной гарантии на основании упомянутой выше регистрации, к инструменту следует приложить и регистрационный сертификат расширенной гарантии.

Инструмент, отосланный дилеру или в сервисный центр в частично или полностью разобранном виде, под действие гарантии не подпадает. Все риски по пересылке инструмента дилеру или в сервисный центр несет владелец инструмента.

6) Другие претензии, кроме упомянутого права на бесплатное устранение недостатков инструмента, под действие нашей гарантии не подпадают.

7) После гарантийного ремонта на условиях расширенной гарантии, срок расширенной гарантии инструмента не продлевается и не возобновляется.

8) Срок службы изделия составляет 5 лет.

ВОЗМОЖНЫЕ НЕИСПРАВНОСТИ И МЕТОДЫ ИХ УСТРАНЕНИЯ

Неисправность	Возможная причина	Действия по устранению
Изделие не включается	Нет напряжения в сети	Проверьте напряжение в сети
	Уровень воды ниже установленного максимума	Дождитесь включения насоса
	Уровень воды ниже установленного максимума	Дождитесь включения насоса
	Сработал термовыключатель	Дождитесь остывания насоса
	Неисправен электрический компонент, поврежден кабель	Обратитесь в сервисный центр для ремонта или замены
Изделие не работает на полную мощность (определяется по напору воды)	Замерзание воды в насосе	Создайте условия для размораживания
	Низкое напряжение в сети	Проверьте напряжение в сети
	Засорение канала подачи	Очистите канал
	Неплотности в соединениях	Восстановите уплотнения
	Сгорела обмотка или обрыв в обмотке	Обратитесь в сервисный центр для ремонта или замены
	Затруднение вращения ротора из-за накопившейся грязи	Очистите внутренности изделия или обратитесь в сервисный центр для ремонта
Насос работает, но подачи воды нет	Повреждение крыльчатки насоса	Обратитесь в сервисный центр для ремонта
	Перекрыт кран на выходе	Откройте кран
	Пережат подающий канал	Устраните пережатие
	Насос установлен глубоко, слишком высоко точка или много точек разбора воды – не хватает напора	Измените глубину установки насоса, высоту точки водоразбора, закройте другие краны
	Неплотности в соединениях	Восстановите уплотнения
Насос самопроизвольно выключился	Повреждение крыльчатки насоса	Обратитесь в сервисный центр для ремонта
	Сработал термовыключатель	Дождитесь остывания насоса

Тасымалдау, сақтау және кәдеге жарату шарттары

Құралды сенімді, құрғақ және балалар қолы жетпейтін жерде сақтаңыз.

Құралдың сақтауы мен тасымалдауын қорاپтар мен кейстерде орындаңыз.

Жарамдылық мерзімі аяқталған соң, құралды, қосымша жабдықтарды және орамды экологиялық талаптарға сәйкес кәдеге жарату керек.

Кепілдеме міндеттемелері

Біз әрқашанда біздің тұтынушыларға сапалы қызмет көрсетуді жақсартуға қолға алғандықтан, сондықтан да, егер Сіз сапаға және кепілдік жөндеу жұмыстарын мерзімдеріне риза болмасаңыз, бұл жайлы «ЗУБР» қолдау қызметіне мына электрондық мекен-жай бойынша хабарласа аласыз: zubr@zubr.ru.

Бұл кепіл сатып алушының сатып алу-сату келісім шарт бойынша шағымдану құқығына шек қоймайды, сонымен қатар тұтынушылардың заңды құқықтарына қайшы келмейді.

Біз «ЗУБР» құралдарына кепілдікті келесідей шарттарға тиісті ұсынамыз:

1) Кепілдік төменде аталған шарттарға тиісті (№ 2–8) қарастырылған кепілдік мерзім ішінде материал немесе өндірушінің ақау екендігі дәлелденген соң, құралдың жөндеу жұмыстарын тегін орындау.

2) Кепілдікті мерзім алғашқы сатып алушының сатып алу күнінен басталады.

Негізгі кепілдік:

Кепілдікті мерзім сату күнінен бастап, яғни құралды тұрмыстық жағдайда, жеке қолданылған жағдайда 36 айды құрайды.

Кепілдікті мерзім сату күнінен бастап, яғни құралды жоғары қарқындылықты және шамадан тыс ауыр жүктемелері бар индустриалды және өнеркәсіптік жұмыстардан басқасында кәсіби төңіректе, орташа қарқындылықты жүктеме жағдайында 12 айды құрайды.

Кеңейтілген кепілдік

15.02.2012 жылы сатып алынған кепілдікті мерзім барлық электр құралдарына тұрмыстық жағдайда қолданылса, 60 айға дейін ұзартылады және құралды жоғары қарқындылықты және шамадан тыс ауыр жүктемелері бар индустриалды және өнеркәсіптік жұмыстардан басқасында кәсіби төңіректе, орташа қарқындылықты жүктеме жағдайында 36 айға дейін ұзартылады.

Кеңейтілген кепілдік тек қана келесідей шарт бойынша ұсынылады, егер сатып алушы құралды сатып алу сәтінен бастап 4 аптаның ішінде «ЗУБР» компаниясының сайтында тіркелген жағдайда ғана қарастырылады.

Тіркелу тек қана www.zubr.ru өндірушінің сайтындағы Сервис бөлімінде ғана орындалады. Белгілі бір құралдың және белгілі бір құралдың тіркелуін кеңейтілген кепілдік бағдарламасында қатысуды растайтын тіркелу сертификаты болып табылады, оны тіркелу кезінде принтер арқылы басып шығару қажет. Тіркелу сатып алушының тіркелу кезінде жеке мәліметтерін сақтау рұқсатынан кейін ғана мүмкін болады.

3) Кепілдік келесідей жағдайларға қарастырылмайды:

а) Жұмыс барысында және өздігінен тозған бөлшектер, сонымен қатар осындай тозу түрлерінен пайда болған құралдың ақаулары болып табылады.

б) Пайдалану жөніндегі нұсқаулыққа қайшы келетін құрал ақауы немесе құралдың мақсатына тиісті емес қолдану, қоршаған ортаның қолайсыз жағдайында, өндірістік лайықты емес жағдайында пайдалану, жүктеме немесе жеткіліксіз техникалық қызмет немесе қадағалау болмағандықтан шарт бойынша қарастырылмайды.

в) Құралға мыналардан басқасы, шамадан тыс жүктеменің түсуін көріністері ретінде болып табылады: түстің кетуі, бірден ротор және статордың істен шығуы, бөлшектердің және құрал үзіктерінің деформациясы немесе балқуы, жоғарғы температура салдарынан электр қозғалтқыштың қараюы немесе күйі.

Қажет болса, оларды сақтау каналында сақтаңыз.

Құрал тек қана сумен **ТОЛЫҚ** батырылған күйде пайдаланылады. Сондықтан сым желіні және корпусы ерқашанда көзге түсетін механикалық ақауларға (нақысқа, жарыққа, тозуына, үзіктерге, қабат-тасуына) тексеріңіз.

Корпус немесе электр сым желісі зақымдалса, онда қызмет көрсету орталығына ауыстыру және жөндеу бойынша хабарласыңыз.

Сорғыштың максималды бату тереңдігінен асу – бұл шамадан тыс жүктеме (су бағананың қысымының артуы) сорғыш арқылы су тарту мүмкін емес (максималды қысым салдарынан) жағдайы қалақшалардың қызуы мен істен шығуына әкеледі.

Сорғыш тартылатын су арқылы суиды. Сондықтан да құралды «құрғақ» (су тартпай немесе су жинайтын каналды жабылған күйде) және су тоғанында немесе температурасы 35°C артық су қоймаларында пайдалануға болмайды.

0°C төмен температурада құралды **ҚОСПАҢЫЗ** және **ҚОЛДАНБАҢЫЗ**, сонымен қатар оны суық мерзім уақытында тастамаңыз.

Құрал тек қана таза суды сору үшін қолданылады. Әйтпесе сорғышты қосылудан және түсетін кірден (мысалы, су өткізгіш қалпақты орнатыңыз) сақтаңыз.

Сорғышты өте лас және/немесе тұзды суды, сонымен қатар, судан басқа сұйықтықтарды: улы, отқа қауіпті, агрессивті, жарылғыш (мысалы, нитро ерітінділерін, мұнайды, бензинді, керосинді) сұйық тағамдық өнімдерді, нысапты сору үшін қолданылмайды. Шығуда сұйықтық температурасы 35°C –тан аспау қажет.

Құралдың корпусын жиналған кірден ерқашан тазартыңыз.

Құрал басқа қызмет көрсету шараларын қажет етпейді.

Барлық техникалық қызмет көрсету орталығында және жөндеу жұмыстар мамандар көмегімен жасалуы тиіс.

Құралды істеуін қадағалаңыз. Құралда ақаудың болғандығына күмәндансаңыз, онда құралды сөндіріңіз және арнайы қызмет көрсету орталығына хабарласыңыз.

Егер құрал дұрыс істемесе, онда оны қолданбаңыз.

Құралдың техникалық күрделілігіне байланысты шекті күйдің критериясы тұтынушы өздігімен анықталмайды. Анық немесе болжамалы ақаудың пайда болған жағдайда «Ақау болуы мүмкін және оларды жою амалдары» туралы Бөлімге назар салыңыз. Егер тізімде ақау көрсетілмесе немесе Сіз оны жоя алмасаңыз, онда арнайы қызмет көрсету орталығына хабарласыңыз. Құралдың шекті күйі немесе оның бөлшектері туралы қорытындыны қызмет көрсету орталығы сәйкес Акт нұсқасында береді.

Техника қауіпсіздік ережелері

Жұмыс бастамас бұрын құралды және сымжеліні механикалық ақауларға тексеріңіз.

Корпус немесе электр сым желісі зақымдалса, құралды **ПАЙДАЛАНБАҢЫЗ**, қызмет көрсету орталығына хабарласыңыз.

Су қоймаларында (тоғандарда, өуіттерде) сорғышты адам бар кезде пайдалануға **ТҮЙІМ САЛЫНАДЫ**, сонымен қатар жұмыс сорғышының маңында адамдар **БОЛМАУЫ ТИІС**. Оқшаудың болу салдарынан су қоймасының барлық аймағында тоқ көзінің болуы зардап шегуге әкеледі.

Жұмыс кезінде айналмалы (былғары астында, қақпақтарды) құралдың бөлшектерін ұстамаңыз. Құралды желіден ажыратпайынша корпусы тазартпаңыз және басқа да жұмыстарды орындамаңыз.

Электр қауіпсіздігі тоқ көзінен жарақаттанудан I сақтау классына сәйкес келеді, яғни жерме (бұл үшін айырма жерме байланыстар қарастырылған) болуы керек.

Розеткаға ажыратқыш келмесе, оны ауыстыруға тыйым салынады. Оның орнына электр маманы қажетті розетканы орнатқаны жөн.

Шановний покупець!

При покупці виробу:

- ▶ вимагайте перевірки його справності шляхом пробного включення, а також комплектності згідно комплекту постачання;
- ▶ переконаєтеся, що гарантійний талон оформлений належним чином і містить дату продажу, штамп магазину і підпис продавця.

Перед першим включенням виробу уважно вивчіть цей посібник по експлуатації і суворо виконуйте вказані в нім вимоги. Лише так ви зможете навчитися правильно поводитися з інструментом і уникнете помилок і небезпечних ситуацій.

Зберігайте дане керівництво протягом всього терміну служби Вашого інструменту.

Пам'ятаєте! Вибір є джерелом підвищеної травматичної небезпеки.

Призначення і сфера застосування

Насос погружной призначений переважно для перекачування води з смкостей для дощових стоків. Може застосовуватися для перекачування води з водоймищ, організації забору води з глибини (колодязі) і подачі на висоту, використання в системах аерації і дренажу з врахуванням технічних характеристик моделі. Допускається використання насоса в злегка забрудненій воді.

Уважно вивчіть цей посібник по експлуатації, у тому числі розділ «Керівництво по безпеці» і Застосування «Загальні інструкції по безпеці». Лише так Ви зможете навчитися правильно поводитися з інструментом і уникнете помилок і небезпечних ситуацій.

Виріб призначений для побутового використання в районах з помірним кліматом з характерною температурою від +1°C до +40°C.

Виріб відповідає вимогам:

- ▶ Технічного регламенту Митного союзу ТР ТС 004/2011 «Про безпеку низьковольтного устаткування» ст. 4, абзаци 1-5, 9, ТР ТС 020/2011 «Електромагнітна сумісність технічних засобів» ст. 4, абзаци 2, 3.

Цей посібник містить найповніші відомості і вимоги, необхідні і достатні для надійної, ефективної і безпечної експлуатації виробу.

У зв'язку з продовженням роботи по удосконаленню виробу, виробник залишає за собою право вносити до його конструкції незначні зміни, не відбиті в цьому посібнику і виробі, що не впливають на ефективну і безпечну роботу.

УВАГА

Виріб призначений для експлуатації при **ПОВНОМУ** зануренні. Стежте за станом ізоляції мережевого кабелю, не допускайте пошкодження ізоляції.

При підключенні виробу в мережу електроживлення використовуйте лише розетки із заземленням – це допоможе уникнути удару електричним струмом.

Не допускається робота насоса «насухо» (без забору води) і з перекритим подаючим каналом.

ЗАБОРОНЯЄТЬСЯ експлуатація насоса у водоймищах (ставках, басейнах), в яких знаходяться або можуть знаходитися люди, а також забороняється людям знаходитися у водоймищі з працюючим насосом.

Забороняється використовувати насос для перекачування сильно забрудненої і солоної води, а також інших, окрім води, рідин: отруйних, легкозаймистих, агресивних, вибухонебезпечних (наприклад, нітророзчинники, нафта, бензин, газ), рідких харчових продуктів, фекалій. Температура рідини на вході не повинна перевищувати 35 °C.

Технічні характеристики

Артикул	ЗНПБ-300
Напруга мережі живлення, В	220
Частота струму, Гц	50
Номинальна споживча потужність, Вт	300
Продуктивність, л/г	42
Макс. напор, м	9
Макс. розмір фільтрованих часток, мм	0,5
Макс. температура води °С	35
Термозапобіжник	є
Регулювання вихідного потоку	є
Сполучні штуцери	швидкознімний / G¾"
Довжина мережевого кабелю, м	10
Рівень звукової потужності (k=3), дБ	–
Рівень звукового тиску (k=3), дБ	–
Середньоквадратичне віброприскорення (k=1.5), м/с ²	–
Клас безпеки по ГОСТ 12,2.007.0-75	I
Вага, кг	5,8
Строк служби, років	5

Комплектація

Насос погружной	1 шт.
Патрубок	2 шт.
Штуцер вихідний	1 шт.
Інструкції по безпеці	1 екз.
Керініцтво по експлуатації	1 екз.

 УВАГА

Переконайтеся у відсутності пошкоджень виробу і комплекту приладдя, яке могло виникнути при транспортуванні.

мен қатар есте сақтаңыз, L ұзындығы кеміген сайын қосылу және өшірілу деңгейі де азаяды.

Бөшкеге орнатқанда оны құбырдың иілген жерінен іліңіз.

Душ ретінде қажет болса, сорғышты Сіздің бойыңыздан жоғары болатындай шелекке орнатыңыз.

Жұмыс реті

5 кранды ашыңыз.

Құралды электр тоқ көзіне қосыңыз.

 НАЗАР АУДАРЫҢЫЗ

Электр қауіпсіздігі тоқ көзінен жарақаттанудан I сақтау класына сәйкес келеді, яғни жерме (бұл үшін айырда жерме байланыстар қарастырылған) болуы керек. Розеткаға ажыратқыш келмесе, оны ауыстыруға тыйым салынады. Оның орнына электр маманы қажетті розетканы орнатқаны жөн.

Сорғыш автоматты (таңдалған режимге және ажыратқыштың қалтқыларына байланысты) іске қосылады.

5 кранның реттеуішін бұрау арқылы қажетті су шығынын орнатыңыз.

Ескерту! Сорғышта су шығыны автоматты өшіру жүйесі болмаса, ол өшірілмейді. Сондықтан **ӨРҚАШАН** ең алдымен кранды ашыңыз, кейін құралды қосыңыз. Жабық құбыр жүйесі және «құрғақ» күйде (су тартпайынша) сорғышпен жұмыс істеуге болмайды.

Сіздің сорғышыңызда сорғыштың электр қозғалтқышты қызудан және оны істен шығуын алдын алатын термоажыратқыш орнатылған.

Ескерту! Сорғышты күнделікті өшіру және оны қайта қосу көзге түсетін ақаулар (бөтен шу, су баратын қысымның төмендеуі, ағымның тұрақсыз ағуы ж.т. б.) табылмаса, онда термоажыратқыштың қосылуын белгілі болады. Бұл пайдалану ережелерін дұрыс қолданбағандықты білдіреді: қоршаған ауаның жоғарғы температурасы немесе кіру су; тікелей күн сәулесінің түсуі; ұзақ мерзімдегі су шығыны әрдайым сорғышқа әсер ету болып табылады.

Жұмыс аяқталған соң, сорғышты электр розеткадан айырды алыңыз.

Ұзақ мерзімде сорғышты сақтасаңыз, сонымен қатар қысқы уақытта жинасаңыз, онда шлангті және құралды судан босатыңыз.

Пайдалану жөніндегі кеңестер

Жұмыс алдында құралда немесе шлангта және желілік бауда көзге түсетін механикалық ақаулардың жоқтығына көз жеткізіңіз.

Құралдың атаулы кернеуі Сіздің желіңіздегі кернеуге сәйкес келетіндігіне көз жеткізіңіз.

Ең алғаш рет немесе ұзақ уақыттан кейін құралды пайдаланғанда оны қосыңыз және ол 5–10 с бос жүрісте іске қосылсын. Егер осы уақытта Сіз бөтен шуды (сорғышты «құрғақ күйге» ауыстырғанда) естісеңіз, зор дірілді естісеңіз немесе жану иісін сезсеңіз, онда құралды өшіріңіз, розеткадан тоқ көз сымының ажыратқышын ажыратыңыз және осы ақаудың себебін анықтаңыз. Құралды істен шығу себебі анықталғанға дейін қоспаңыз.

Электр қауіпсіздігі тоқ көзінен жарақаттанудан I сақтау класына сәйкес келеді, яғни жерме (бұл үшін айырда жерме байланыстар қарастырылған) болуы керек. Розеткаға ажыратқыш келмесе, оны ауыстыруға тыйым салынады. Оның орнына электр маманы қажетті розетканы орнатқаны жөн.

Жарақаттанудың және байланыстың зақымдануының алдын алу үшін құралды қосу атаулы өлшемі сәйкес келетін сақтау ажырату құрылғысы САҚ (дифференциалды ажыратқышы) арқылы ҒАНА жүзеге асады.

Шлангты және сым желіні жылу және майдың, өткір және кескіш заттардың әсерінен сақтаңыз. Құралды сым желі немесе шланг арқылы тасымалдаңыз, оны майыстырмаңыз. Сым желі арқылы желілік розеткадан айырын ажыратпаңыз.

Құралды қолданғанда құбыр жүргізілген шлангты және желілік сым желіден зардап шекпес үшін аулақ болыңыз:

- ▶ балалар мен жануарлардан;
- ▶ іс-әрекет кезінде, шөпті орғанда, бау-бақша техникасының орнын ауыстырғанда, қазғанда және басқа да учаскідегі жұмыстарда сақ болыңыз;
- ▶ жылу әсерінен, күн сәулесінен, шөгінділерден, тыңайтқыштар және басқа химиялық заттардан абай болыңыз.

Пайдалану жөніндегі нұсқау

Жабдық

- 1 Сорғыштың корпусы
- 2 Штанганы байланыстыратын жалғастырғыш
- 3 Су беретін телескопиялық штанга
- 4 Электр тоқ көз сымсы өтетін ілгек
- 5 Су беруді ретейтін клапанның бұрандасы
- 6 Жалғастырылатын штуцер
- 7 Жылжымалы телескопиялық штанганың тұрақтандырғышы
- 8 Сорғышты тасымалдайтын тұтқа
- 9 Реттелетін ойық
- 10 Қалтқы терізді ажыратқыш

Сорғыш тек қана таза тұщы суды соруға арналады. Су қоймалары, суды (құдықтардан) тереңдіктен тартады және жоғары тартады, жертелелердің және басқа орындардың су толуынан алып қалу; сүтоғандарын, қоймаларды, шұңқырларды құрғатуға және модельдің техникалық сипаттамасына сәйкес аэрация және құрғату жүйелерінде пайдаланылады.

Сонымен қатар, душ қондырмасының шығу штуцерінің орнына (жиынтыққа кірмейді) душ ретінде пайдалануға болады.

Суретте сорғыштың үлгі ретінде схемасы көрсетілген.

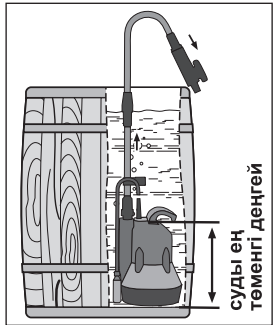
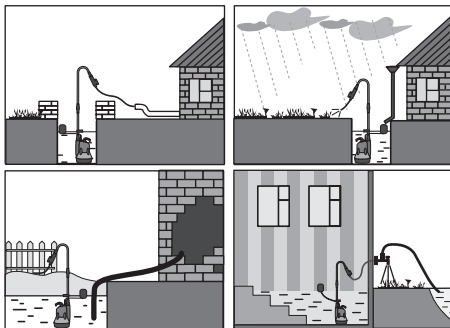

Жұмысқа дайындық

Баратын каналды сорғыштың шығу штуцеріне шлангты байланыстыру үшін тез шешілетін ауыстырып-қосқыш арқылы құраңыз.

Су беретін каналды орнатқанда мынаны ескерген жөн:

- ▶ сорғыштың нәтижелілігі тікелей (суды тарту биіктігі) қысымға байланысты. Сорғышты максималды қолдану кеңес етілмейді, өйткені бұл – судың тартуы минималды болуын тудырады (графикке қара);
- ▶ 10 метрлік горизонтальды магистральдің жер телімінің гидравликалық кедергісі 1 метр биіктікке тең болады.

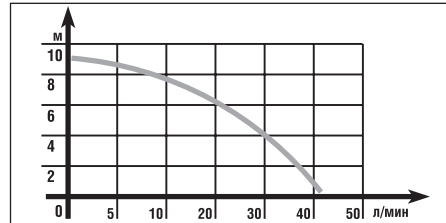

Қажетті орынға сорғышты орнатыңыз.

Сорғышты қажетті орынға орналастырыңыз. Сым желінің ұзындығын L жер телімінде (суретті қараңыз) өзгерту арқылы 5 ажыратқыштан 4 саңылауға дейін сүтоғанда немесе ыдыста судың төменгі (сорғыштың өшіру деңгейі) және жоғарғы (қосу) деңгейін реттеңіз: көрсетілген жер телімінің сым желісінің сорғыштың қосылу және өшірілу деңгейін арттырады.

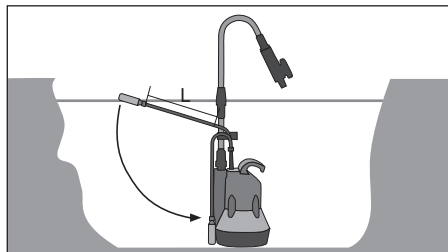

Ескерту! Сорғыштың қосылу және өшірілу деңгейлері **БІР УАҚЫТТА** реттеледі. Сондықтан да белгілі бір жоғарғы деңгейді (сорғышты қосу) орнатқанда төменгі күйдегі ажыратқыш өз уақытысында (төменгі бөлімде су саңылауларында суды толықтай жинайтындығына) қамтамасыздайтындығына көз жеткізіңіз. Соны-

Керівництво по експлуатації

Пристрій

- 1 Корпус насоса
- 2 Муфта сполучна штанги
- 3 Штанга телескопічна подачі води
- 4 Клямка дроту електроживлення
- 5 Вентиль клапана регулювання подачі води
- 6 Приєднувальний штуцер
- 7 Фіксатор розсувної телескопічної штанги
- 8 Рукоятка для перенесення насоса
- 9 Регулювальний паз
- 10 Поплавковий вимикач

Насос призначений для перекачування лише чистої прісної води. Може застосовуватися для перекачування води з глибини (колодязі) і подачі на висоту, для захисту від затоплення підвальних і інших приміщень; для осушення водоймищ, резервуарів, котлованів і використання в системах аерації і дренажу з врахуванням технічних характеристик моделі.

Також, при установці замість вихідного штуцера душової насадки (у комплект не входить), може використовуватися як душ.

Зразкові схеми використання насоса

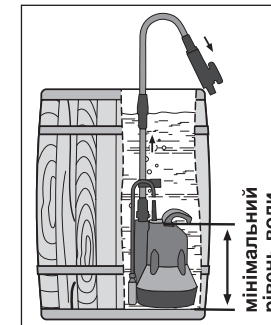

Підготовка до роботи

Зберіть подаючий канал, під'єднавши до вихідного штуцера насоса шланг за допомогою швидкознімного перехідника.

При пристрої каналу подачі води візьміть до уваги, що:

- ▶ продуктивність насоса безпосередньо залежить від напору (висоти підйому води). Не рекомендується використовувати насос при максимальному напорі – в цьому випадку подача води буде мінімальна (див. графік);
- ▶ гідравлічний опір 10 метрів горизонтальної ділянки магистралі дорівнює приблизно 1 метру підйому

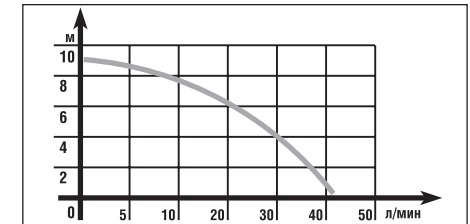

Встановіть насос в необхідному місці.

Зміною довжини кабелю на ділянці L (див. мал.) від вимикача 5 до паза 4 відрегулюйте нижній (рівень вимкнення насоса) і верхній (ввімкнення) рівні води у водоймищі або ємкості: збільшення довжини вказаної ділянки кабелю підвищує рівень ввімкнення насоса і знизить рівень ввімкнення.

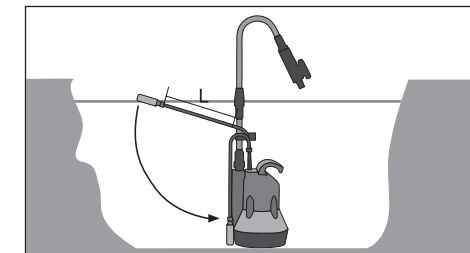

Примітка! Слід мати на увазі, що рівні ввімкнення і вимкнення насоса регулюються **ОДНОЧАСНО**. Тому, при установці визначеного верхнього рівня переконайтеся, що в нижньому положенні вимикач забезпечує своєчасне (до оголення водозабірних отворів в нижній частині) ввімкнення насоса. Також візьміть до уваги,

що при зменшенні довжини L зменшується різниця рівнів ввімкнення і вимкнення.

При установці в бочку підвісьте його за вигин трубки.

При необхідності використання як душ, можна встановити насос у відро на піднесення, аби вихід насоса був вищий за Ваш зріст.

Порядок роботи

Відкрийте кран 5.
Підключіть виріб до електричної мережі.

УВАГА

По електробезпеці виріб відповідає I класу захисту від поразки електричним струмом, тобто має бути заземлений (для цього у вилці передбачені заземлюючі контакти). Забороняється переробляти вилку, якщо вона не підходить до Вашої розетки. Замість цього кваліфікований електрик повинен встановити відповідну розетку.

Насос почне працювати автоматично (залежно від положення поплавкового вимикача).

Обертанням регулювальника крану 5 встановіть бажану витрату води.

Примітка! Насос не має системи автоматичного відключення за відсутності витрати води через нього. Тому **ЗАВЖДИ** спочатку відкривайте кран, потім вмикайте виріб. Не допускається робота насоса з перекритим трубопроводом подачі води і «насухо» (без забору води).

На Вашому насосі встановлений термовимикач, що запобігає перегріву електродвигуна насоса і виходу його зі строю.

Примітка! Періодичне самовимкнення і повторне ввімкнення насоса за відсутності видимих несправностей (сторонній шум, падіння тиску подачі, пульсація струменя і т. д.) є ознакою спрацювання термовимикача. Це свідчить про несприятливі умови експлуатації: високій температурі довколишнього повітря або вхідної води; знаходження під прямими сонячними променями; тривалій роботі насоса.

Для виключення насоса після закінчення роботи вийміть вилку з електричної розетки.

Перед тривалим зберіганням, а також при прибиранні на зимовий час, від'єднайте від виробу шланги і повністю зіллйте воду з шлангів і виробу.

Рекомендації по експлуатації

Перед початком роботи огляньте і візуально перевірте виріб, або шланг і мережевий шнур на видимі механічні пошкодження.

Переконайтеся, що напруга Вашої мережі відповідає номінальній напрузі виробу.

Перед першим використанням або після довгого зберігання ввімкніть виріб і дайте йому попрацювати 5–10 с на холостому ходу. Якщо в цей час Ви почуєте сторонній шум (з поправкою на «суху» роботу насоса), відчуйте сильну вібрацію або запах гару, вимкніть виріб, вийміть вилку шнура живлення з розетки і встановіть причину цього явища. Не вмикайте виріб, перш ніж буде знайдена і усунена причина несправності.

По електробезпеці виріб відповідає I класу захисту від поразки електричним струмом, тобто має бути заземлений (для цього у вилці передбачені заземлюючі контакти). Забороняється переробляти вилку, якщо вона не підходить до Вашої розетки. Замість цього кваліфікований електрик повинен встановити відповідну розетку.

Щоб уникнути можливих травм при пошкодженні ізоляції, підключення виробу здійснюйте **ЛИШЕ** через пристрій захисного відключення ПЗВ (дифференційний вимикач) відповідного номіналу

Бережіть шланг і кабель від дії тепла і масла, від зіткнення з гострими і ріжучими предметами. Не пересувайте виріб за кабель або шланг, не перегинайте їх. Не витягуйте вилку з розетки за кабель.

При роботі виробу розташуйте шланг і мережевий кабель так, щоб вони не могли бути пошкоджені:

- ▶ дітьми і тваринами;
- ▶ при ходінні, постриженні трави, переміщенні садової техніки, копанні і інших роботах на ділянці;
- ▶ при дії тепла, сонячного світла, опадів, добрив і інших хімічних речовин.

При необхідності, приберіть їх в захисний канал.

Виріб призначений для роботи при **ПОВНОМУ** зануренні у воду. Тому регулярно перевіряйте кабель і корпус зовнішнім оглядом на відсутність видимих механічних пошкоджень ізоляції (сколи, тріщини, стирання, порізи, розшарування).

Техникалық сипаттамасы

Артикул	ЗНПБ-300
Тоқ көз кернеуі, В	220
Тоқ жиілігі, Гц	50
Атаулы тұтыну қуаттылық, Вт	300
Нәтижелілік, л/сағ.	42
Максималды қысым, м	9
Сүзгіленетін бөлшектердің максималды мөлшері, мм	0,5
Судың максималды температурасы, °С	35
Термосақтандырғыш	бар
Шығу ағысының реттеуіші	бар
Байланыстыратын штуцер	тез шешілетін / G3/4"
Желілік сым желінің ұзындығы, м	10
Дыбыс қуатының деңгейі (k=3), дБ	–
Дыбыс қысымының деңгейі (k=3), дБ	–
Орташа квадратты діріп тездеткіші (k=1.5), м/с²	–
МСТ бойынша қауіпсіздік классы 12.2.007.0-75	I
Сапмағы, кг	5,8
Қызмет көрсету мерзімі, жыл	5

Жиынтықтау

Батқан сорғыш	1 дана
Қылта құбыр	2 дана
Шығу штуцери	1 дана
Қауіпсіздік бойынша нұсқаулар	1 нұсқа
Пайдалану жөніндегі нұсқау	1 нұсқа

НАЗАР АУДАРЫҢЫЗ

Тасымалдау кезінде құралдың және бұйымдар жиынтығының зақымданбағандығына көз жеткізіңіз.

Құрметті сатып алушы!

Құралды сатып алғанда:

- сынамалық қосу арқылы оның іске жарамдылығын талап етіңіз, сонымен қатар 2 бөлімде көрсетілгендей жиынтықтың толық екендігіне көз жеткізіңіз;
- кепілдік талоны дұрыс рәсімделгендігіне және сату уақыты, дүкен мөрі және сатушы қолының барына көз жеткізіңіз.

Алғаш рет құралды қосар алдында осы пайдалану жөніндегі нұсқауды мұқият оқыңыз және аталған талаптарды бұлжытпай орындаңыз.

Сіздің аспабыңыз қызмет көрсеткенге дейін осы паспортты сақтаңыз.

Есте сақтаңыз! Құралы жарақаттану қауіптілігі орасан зор көз болып табылады.

Тағайындалу және қолдану аймағы

Батқан сорғыш ыдысқа жиналған өсіресе жаңбырдан пайда болған суды сору үшін арналады. Сутоғандардан суды сору, (құдықтардың) тереңдіктен суды тарту үшін, модельдің техникалық сипаттамасына сәйкес азрация және құрғату жүйелерінде пайдаланылады.

Сорғыш шамалы кір суды соруға пайдаланылады.

Бұл пайдалану жөніндегі нұсқауды мұқият оқыңыз, соның ішінде бөлімді «Қауіпсіздік туралы нұсқаулыққа» және Қосымшаға «Қауіпсіздік жөніндегі ортақ нұсқаулыққа» назар аударыңыз. Осылайша Сіз құралды дұрыс пайдаланасыз да, және қауіп-қатердің алдын аласыз.

Құрал тұрмыстық жағдайда қоңыржай климат теңірегінде +1°C -тан +40°C температура шамасында пайдалануға арналады.

Құрал талаптарға сәйкес келеді:

- Кеден одағының техникалық регламенті бойынша КО ТР 004/2011 «Төменгі вольтті жабдықтың қауіпсіздігі туралы» 4 бабы, 1-5, 9 абзацтары, ТР ТС 020/2011 «Техникалық құралдардың электр магниттік сәйкестігі» 4 бабы, 2, 3 абзацтары.

Бұл нұсқау ең қажетті ақпараттар мен талаптарды, құралды тиімді және қауіпсіз пайдалану туралы мағлұматтарды қамтиды.

Құралдың құрылмасын жетілдіруіне тиісті жұмыстарға орай, өндіруші, яғни бұл нұсқауда құралға шамалы өзгерістердің көрсетілмеуі мен құралдың тиімді және қауіпсіз жұмыс істеуіне байланысты өзгерістерді енгізуге құқылы.

▲ НАЗАР АУДАРЫҢЫЗ

Құрал **ТОЛЫҚ** батырулы түрде істеуге арналған. Желілік сым желінің алшақ болуын қадағалаңыз, байланыстардың зақымдануының алдын алыңыз.

Тоқ көзі желісіне сорғышты тек қана жерме розеткалар көмегімен іске қосу – бұл тоқ көзінен соққы алмау үшін қажет.

Сорғышты «құрғақ» (су алмайынша) жұмыс барысында істеу және су жіберілмейтін канал бойынша пайдалануға болмайды.

Су қоймаларында (тоғандарда, әуіттерде) сорғышты адам бар кезде пайдалануға **ТЫЙЫМ САЛЫНАДЫ**, немесе жұмыс сорғышының маңында адамдар болмауы тиіс.

Сорғышты өте лас және/немесе тұзды суды, сонымен қатар, судан басқа сұйықтықтарды: улы, отқа қауіпті, агрессивті, жарылғыш (мысалы, нитро ерітінділерін, мұнайды, бензинді, керосинді) сұйық тағамдық өнімдерді, нысапты сору үшін қолданылмайды. Жиналуда сұйықтық температурасы 35°C – тан аспау қажет.

При пошкодженні корпусу або електричного кабелю зверніться в сервісний центр для ремонту або заміни.

Не перевищуйте максимальної для насоса глибини занурення – підвищене навантаження (збільшений тиск водяного стовпа) при неможливості прокачування води через насос (зважаючи на напор, більший максимальний) може привести до перегріву і пошкодження крильчатки.

Насос охолоджується довколишньою водою. Тому не допускайте роботи виробу «насухо» (без забору води або з переkritим подаючим каналом) і не використовуйте у водоймищах або резервуарах з температурою води вище 35°C.

Щоб уникнути виходу виробу зі строю **НЕ ВМИКАЙТЕ** і **НЕ ВИКОРИСТОВУЙТЕ** виріб при температурах нижче 0°C, а також не залишайте його працюючим на ніч при нагоді заморозків.

Використовуйте виріб для перекачування лише чистої прісної води. Інакше прийміть заходи до захисту насоса від бруду, що поступає (наприклад, встановіть водопроникний ковпак).

Забороняється використовувати насос для перекачування сильно забрудненої і солоної води, а також інших, окрім води, рідин: отруйних, легкозаймистих, агресивних, вибухонебезпечних (наприклад, нітрозочинники, нафта, бензин, газ), рідких харчових продуктів, фекалій. Температура рідини на вході не повинна перевищувати 35°C.

Регулярно очищуйте корпус виробу від бруду що накопичується.

Виріб не вимагає іншого обслуговування.

Всі інші види технічного обслуговування і ремонту повинні проводитися лише фахівцями сервісних центрів.

Стежте за справним станом виробу. В разі появи підозрілих запахів, диму, вогню, іскор слід відключити виріб і звернутися в спеціалізований сервісний центр.

Якщо Вам щось здалося ненормальним в роботі виробу, негайно припиніть його експлуатацію.

В силу технічної складності виробу, критерії граничних станів не можуть бути визначені користувачем самостійно. В разі явної або передбачуваної несправності звернетесь до розділу «Можливі несправності і методи їх усунення». Якщо несправності в переліку не виявилось або Ви не змогли усунути її, зверніться в спеціалізований сервісний центр. Висновок про граничний стан виробу або його частин сервісний центр видає у формі відповідного Акту.

Керівництво по безпеці

Перед початком роботи огляньте і візуально перевірте виріб і мережевий кабель на відсутність видимих механічних пошкоджень.

При пошкодженні корпусу або електричного кабелю **НЕ ВИКОРИСТОВУЙТЕ** виріб, але зверніться в сервісний центр для ремонту або заміни.

ЗАБОРОНЯЄТЬСЯ використовувати виріб у водоймищах (ставках, басейнах), в яких знаходяться або можуть знаходитися люди, а також **ЗАБОРОНЯЄТЬСЯ** людям знаходитися у водоймищі з працюючим насосом. Порушення ізоляції виробу приведе до попадання людей, що знаходяться у водоймищі, під небезпечно високу напругу.

Не торкайтеся до працюючих, рухомих (у тому числі під кожухами, кришками) частин виробу. Не проводіть очищення корпусу і будь-які інші роботи, не відключивши заздалегідь виріб від мережі.

По електробезпеці виріб відповідає I класу захисту від поразки електричним струмом, тобто має бути заземлений (для цього у вилці передбачені заземлюючі контакти). Забороняється переробляти вилку, якщо вона не підходить до Вашої розетки. Замість цього кваліфікований електрик повинен встановити відповідну розетку.

Умови транспортування, зберігання і утилізації

Зберігайте виріб в надійному, сухому і недоступному для дітей місці.

Зберігання і транспортування виробу здійснюйте в коробках або кейсах.

Виріб, що відслужив термін служби, додатково приладдя і упаковку слідус екологічно чисто утилізувати.

Гарантійні забор'язання

Ми постійно піклуємося про поліпшення якості обслуговування наших споживачів, тому, якщо у Вас виникли нарікання на якість і терміни проведення гарантійного ремонту, будь ласка, повідомите про це в службу підтримки «ЗУБР» по електронній пошті на адресу: zubr@zubr.ru.

Дана гарантія не обмежує право покупця на претензії, витікаючі з договору купівлі-продажу, а також не обмежує законні права споживачів. Ми надаємо гарантію на інструменти «ЗУБР» на наступних умовах:

1) Гарантія надається відповідно до нижчеперахованих умов (№ 2–8) шляхом безкоштовного усунення недоліків інструменту протягом встановленого гарантійного терміну, які доведено обумовлені дефектами матеріалу або виготовлення.

2) Гарантійний термін починається з дня покупки інструменту першим власником.

Базова гарантія

Гарантійний термін складає 36 місяців з дня продажу, лише при безумовно побутовому використанні інструменту, для особистих потреб.

Гарантійний термін складає 12 місяців з дня продажу при використанні інструменту для робіт, пов'язаних з професійною діяльністю, в умовах навантажень середньої інтенсивності, за винятком індустріальних і промислових робіт в умовах високої інтенсивності і надважких навантажень.

Розширена гарантія

Для всіх електроінструментів, куплених після 15.02.2012 р., гарантійний термін подовжується до 60 місяців за умови безумовного побутового використання, і 36 місяців в випадку використання для робіт, пов'язаних з професійною діяльністю, в умовах навантажень середньої інтенсивності за винятком індустріальних і промислових робіт в умовах високої інтенсивності і надважких навантажень.

Розширена гарантія надається лише за умови, якщо власник зареєструє інструмент протягом 4 тижнів з моменту покупки на сайті компанії «ЗУБРА».

Реєстрація здійснюється лише на сайті виробника www.zubr.ru у розділі Сервіс. Підтвердженням участі в програмі розширеної гарантії конкретного інструменту і коректної реєстрації інструменту є реєстраційний сертифікат, який слід роздрукувати на принтері під час реєстрації. Реєстрація можлива лише після підтвердження покупцем згоди на збереження особистих даних, що запрошуються в процесі реєстрації.

3) Гарантія не поширюється на:

а) Деталі, схильні до робочого і інших видів природного зносу, а також на несправності інструменту, викликані цими видами зносу

б) Несправності інструменту, викликані недотриманням інструкцій по експлуатації або події унаслідок використання інструменту не за призначенням, під час використання за ненормальних умов довкілля, неналежних виробничих умов, унаслідок перевантажень або недостатнього, неналежного технічного обслуговування або уходу. До безумовних ознак перевантаження виробу відносяться, окрім інших: поява кольорів мінливості, одночасний вихід зі строю ротора і статора, деформація або оплавлення деталей і вузлів виробу, потемніння або обвуглювання дротів електродвигуна під дією високої температури

в) При використанні виробу в умовах високої інтенсивності робіт і надважких навантажень

г) На профілактичне і технічне обслуговування інструменту, наприклад: мастило, промивання

д) Несправності інструменту унаслідок використання приладдя, супутніх і запасних частин, які не є оригінальним приладдям/частинами «ЗУБР»

е) На механічні пошкодження (тріщини, сколи і так далі) і пошкодження, викликані дією агресивних середовищ, високої вологості і високих температур, попаданням чужорідних предметів у вентиляційні отвори електроінструменту, а також пошкодження, що настали унаслідок неправильного зберігання і корозії металевих частин

ж) Приладдя, бистроізнашиваючі частини і витратні матеріали, що вийшли з буд унаслідок нормального зносу, такі як: приводні ремені, акумуляторні блоки, стволи, що направляють ролики, захисні кожухи, цанги, патрони, підшви, пильніс ланцюги, пильніс шини, зірочки, шини, вугільні щітки, ножі, пили, абразиви, свердла, буру, волосін для триммера і тому подібне

з) Інструмент, до конструкції якого були внесені зміни або доповнення

и) Незначне відхилення від заявлених властивостей інструменту, що не впливає на його цінність і можливість використання за призначенням

4) Усунення несправностей, визнаних нами як гарантійний випадок, здійснюється на вибір компанії «ЗУБРА» за допомогою ремонту або заміною несправного інструменту на новий (можливо і на модель наступного покоління). Замінені інструменти і деталі переходять у власність компанії.

5) Гарантійні претензії приймаються протягом гарантійного терміну. Для цього пред'явіть або відправте несправний інструмент до вказаного в документації (на сайті www.zubr.ru) сервісного центру, приклавши заповнений гарантійний талон, підтверджуючий дату покупки товару і його найменування. В разі дії розширеною

60 місячною або розширеною 36 місячною гарантією на підставі згаданої вище реєстрації до інструменту слід прикласти і реєстраційний сертифікат розширеної гарантії.

Інструмент, відісланий дилерові або в сервісний центр в частково або повністю розібраному вигляді, під дію гарантії не підпадає. Всі ризики по пересилці інструменту дилерові або в сервісний центр несе власник інструменту.

6) Інші претензії, окрім згаданого права на безкоштовне усунення недоліків інструменту, під дію нашої гарантії не підпадають.

7) Після гарантійного ремонту на умовах розширеної гарантії, термін розширеної гарантії інструменту не подовжується і не поновлюється.

8) Термін служби виробу складає 5 років.

МОЖЛИВІ НЕСПРАВНОСТІ І МЕТОДИ ЇХ УСУНЕННЯ

Несправність	Можлива причина	Дії з усунення
Насос не вмикається	Немає напруги в мережі	Перевірте напругу в мережі
	Рівень води нижче встановленого максимуму	Діждіться включення насоса
	Спрацював термовимикач	Діждіться охолодження насоса
	Несправний електричний компонент, пошкоджений кабель	Зверніться в сервісний центр для ремонту або заміни
Насос не працює на повнопотужність (визначається по напору води)	Замерзання води в насосі	Створіть умови для розморожування
	Низька напруга в мережі	Перевірте напругу в мережі
	Засмічення каналу подачі	Очистіть канал
	Нещільність в з'єднаннях	Відновіть ущільнення
	Згоріла обмотка або обрив в обмотці	Зверніться в сервісний центр для ремонту або заміни
Насос працює, але подачі води немає	Затруднення обертання ротора із-за бруду, що накопичився	Очистіть нутроці виробу або зверніться в сервісний центр для ремонту
	Пошкодження крильчатки насоса	Зверніться в сервісний центр для ремонту
	Перекритий кран на виході	Відкрийте кран
Насос працює, але подачі води немає	Передавлений подаючий канал	Усуньте передавлення
	Насос встановлений глибоко, занадто висока точка або багато точок розбору води – не вистачає натиску	Змініть глибину установки насоса, висоту точки водорозбору, закрийте інші крани
	Нещільність в з'єднаннях	Відновіть ущільнення
	Пошкодження крильчатки насоса	Зверніться в сервісний центр для ремонту
Насос мимоволі вимкнувся	Спрацював термовимикач	Діждіться охолодження насоса