

OLYMPUS®

<http://www.olympus.com/>

OLYMPUS IMAGING EUROPA GMBH

Местонахождение: Wendenstrasse 14 – 18, 20097 Hamburg, Германия
Тел.: +49 40 – 23 77 3-0/факс: +49 40 – 23 07 61
Доставка товаров: Bredowstrasse 20, 22113 Hamburg, Германия
Письма: Postfach 10 49 08, 20034 Hamburg, Германия

Техническая поддержка пользователей в Европе:

Пожалуйста, посетите нашу страницу в Интернет: <http://www.olympus-europa.com>
или позвоните по нашему БЕСПЛАТНОМУ НОМЕРУ*: 00800 – 67 10 83 00

для Австрии, Бельгии, Дании, Финляндии, Франции, Германии, Люксембурга, Нидерландов, Норвегии, Португалии, Испании, Швеции, Швейцарии, Великобритании.

* Пожалуйста, учтите, что некоторые (мобильные) телефонные службы/провайдеры не разрешают доступ или требуют набора дополнительного префикса для номеров +800.

Для всех не включенных в список стран Европы и в случае, если не удастся дозвониться по вышеуказанному номеру, пожалуйста, воспользуйтесь следующими ПЛАТНЫМИ НОМЕРАМИ ТЕЛЕФОНА: +49 180 5 – 67 10 83 или +49 40 – 237 73 48 99. Наша служба технической поддержки пользователей работает с 9 утра до 6 вечера средневропейского времени (с понедельника по пятницу).

Официальный импортер

Россия: ООО «ОЛИМПУС РУС»
г. Москва
ул. Электrozаводская, д. 27, стр. 8
тел.: +7 495 926 70 71

© 2009 OLYMPUS IMAGING CORP.

Отпечатано в Германии · OIME · 7/2009 · Hab. · E0462397

E-600

РУКОВОДСТВО ПО ЭКСПЛУАТАЦИИ

OLYMPUS

ЦИФРОВОЙ ФОТОАППАРАТ

E-600

РУКОВОДСТВО ПО ЭКСПЛУАТАЦИИ

OLYMPUS®

**Основное
руководств** **стр. 2**

Просмотр сведений о названиях деталей фотоаппарата, основных этапах съемки и воспроизведения и основных операциях.

Содержание **стр. 24**

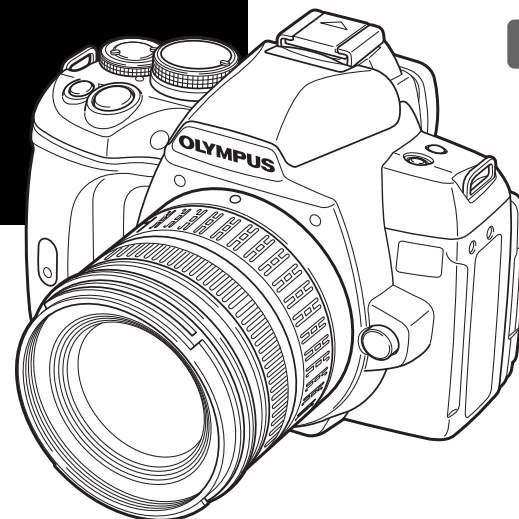

- Благодарим вас за приобретение цифрового фотоаппарата Olympus. Перед началом использования нового фотоаппарата внимательно прочтите данное руководство для обеспечения оптимальной эффективности и длительного срока службы. Сохраните данное руководство в надежном месте для дальнейших справок.
- Перед тем, как делать важные фотографии, мы рекомендуем сделать пробные снимки, чтобы привыкнуть к новому фотоаппарату.
- Изображения экрана и фотоаппарата, показанные в данном руководстве, были выполнены на стадии разработки и могут отличаться от актуального варианта продукта.
- Содержание данного руководства основано на версии встроенного программного обеспечения фотоаппарата 1.0. В случае добавления и/или изменения функций, связанного с изменением встроенного ПО фотоаппарата, содержание руководства будет отличаться. Новейшая информация об этом находится на веб-сайте Olympus.

Зарегистрируйте свою технику на сайте www.olympus-consumer.com/register и получите дополнительные преимущества от Olympus!

Фотоаппарат

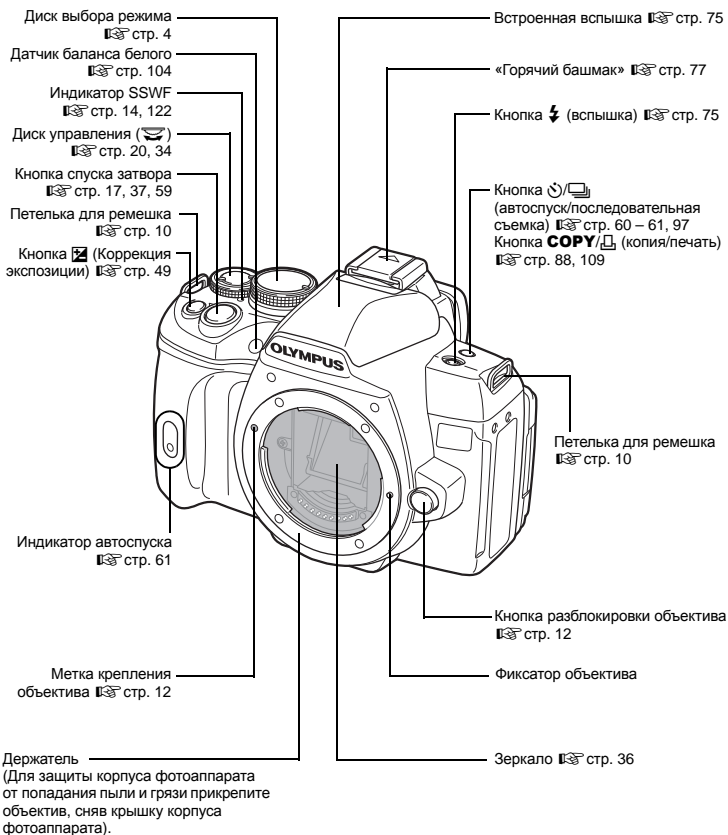

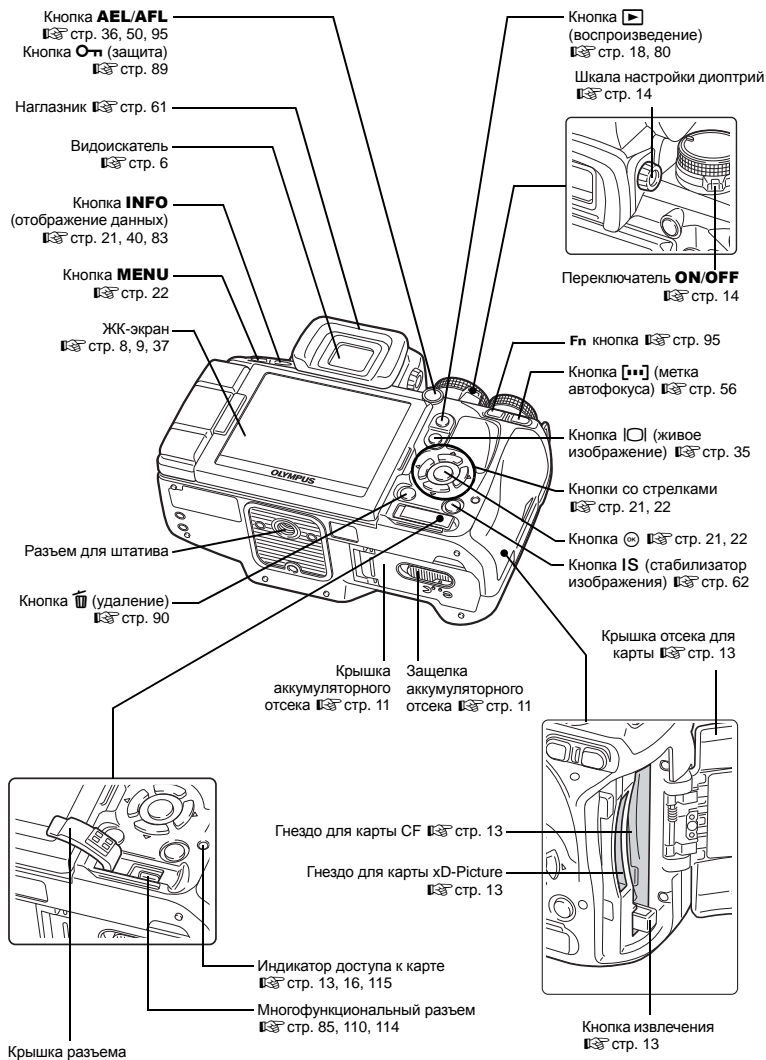

Диск выбора режима

Диск выбора режимов позволяет без труда изменить настройки фотоаппарата в соответствии с объектом.

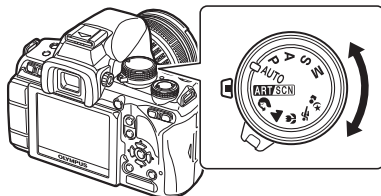

Усложненные режимы съемки

- Для более усложненной съемки и большей свободы творчества Вы можете самостоятельно выполнять настройку диафрагмы и выдержки.
- Настройки усложненных режимов съемки сохраняются после выключения питания.

P	Программная съемка	Этот режим позволяет выполнять съемку с настройкой диафрагмы и выдержки, выполняемой фотоаппаратом. (Иллюстр. стр. 43)
A	Съемка с приоритетом диафрагмы	Этот режим позволяет вручную настраивать диафрагму. Настройку выдержки фотоаппарат выполняет автоматически. (Иллюстр. стр. 44)
S	Съемка с приоритетом выдержки	Этот режим позволяет вручную настраивать выдержку. Настройку диафрагмы фотоаппарат выполняет автоматически. (Иллюстр. стр. 45)
M	Ручная съемка	Этот режим позволяет вручную настраивать диафрагму и выдержку. (Иллюстр. стр. 46)

Простые режимы съемки

- Выберите в соответствии с сюжетом съемки. Фотоаппарат автоматически выполняет настройку соответствующих условий съемки.
- При повороте диска выбора режимов или выключении питания фотоаппарата в одном из простых режимов съемки функции с изменяемыми параметрами возвращаются в заводское состояние по умолчанию.

Режим AUTO	Режим AUTO	Этот режим позволяет выполнять съемку с оптимальной настройкой диафрагмы и выдержки, выполняемой фотоаппаратом. Встроенная вспышка автоматически приводится в рабочее положение в условиях низкой освещенности.
ART/SCN	Художественный фильтр/сюжет	При выборе определенного фильтра или сюжета фотоаппарат оптимизирует условия съемки для него. Большинство функций не подлежит изменению.
	PORTRAIT	Используется для съемки портретных снимков людей.
	LANDSCAPE	Используется для съемки пейзажей и других сюжетов вне помещения.
	MACRO	Используется для съемки крупным планом.
	SPORT	Используется для съемки быстро движущихся объектов без смазывания контуров.
	NIGHT+ PORTRAIT	Используется для съемок главного объекта и фона в ночных условиях.

Установка художественного фильтра/сюжета

- 1 Установите диск выбора режима на **ART/SCN**.
 - Отобразится меню художественного фильтра. Нажмите для отображения меню сюжетной съемки.

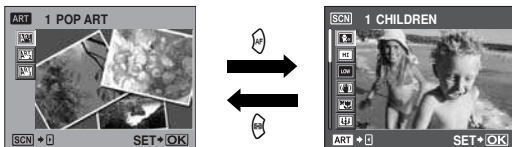

- 2 С помощью выберите фильтр или сюжет.
- 3 Нажмите кнопку .
 - Чтобы изменить настройку, снова нажмите кнопку для отображения меню.

Типы художественных фильтров

Значок	Художественный фильтр
	POP ART
	SOFT FOCUS
	PIN HOLE

Типы сюжетных режимов

Значок	Режим	Значок	Режим
	CHILDREN		DOCUMENTS
	HIGH KEY		PANORAMA
	LOW KEY		FIREWORKS
	DIS MODE		BEACH & SNOW
	NATURE MACRO		UNDERWATER WIDE
	CANDLE		UNDERWATER MACRO
	SUNSET		

- Художественные фильтры не применяются к изображениям RAW.
- Если режим записи установлен на значение **[RAW]** и применен художественный фильтр, режим сохранения автоматически переключается на **[L+N+RAW]**.
- В зависимости от типа художественного фильтра может быть подчеркнута зернистость изображения.

Видоискатель

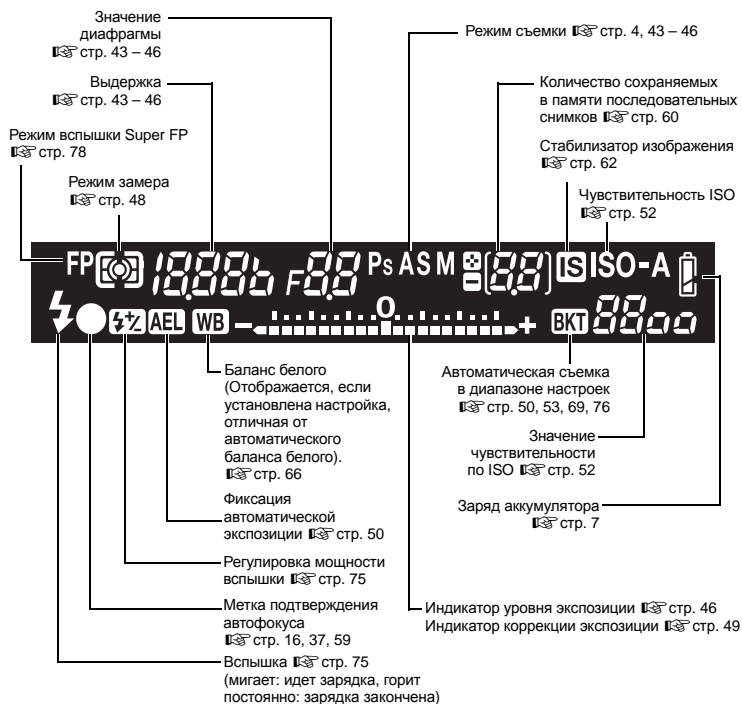
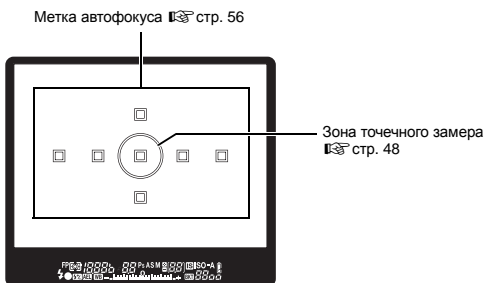

Панель управления Super control panel

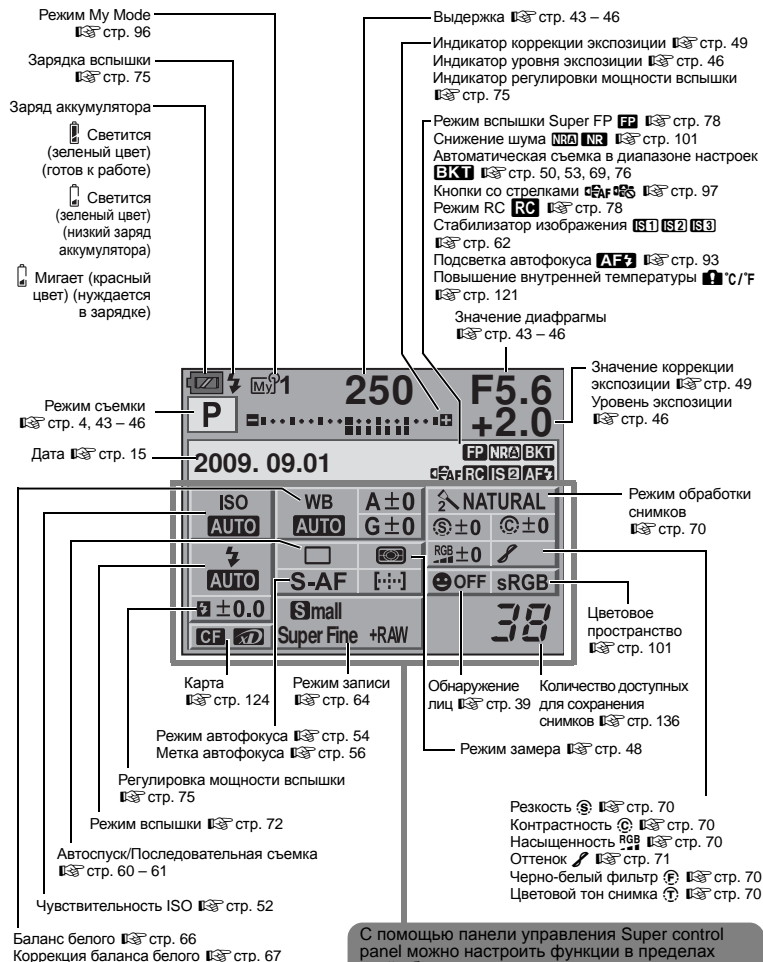

В следующем окне, которое называется панелью управления Super control panel, можно одновременно установить настройки съемки и задать их отображение. Нажмите кнопку **INFO**, чтобы отобразить панель управления Super control panel на ЖК-экране.

☞ «Настройка по панели управления Super control panel» (стр. 21)



С помощью панели управления Super control panel можно настроить функции в пределах этой области.

ЖК-экран (в режиме живого изображения)

ЖК-экран можно использовать, чтобы смотреть на объект во время съемки. Нажмите кнопку  для использования режима живого изображения.  «Использование режима живого изображения» (стр. 35)

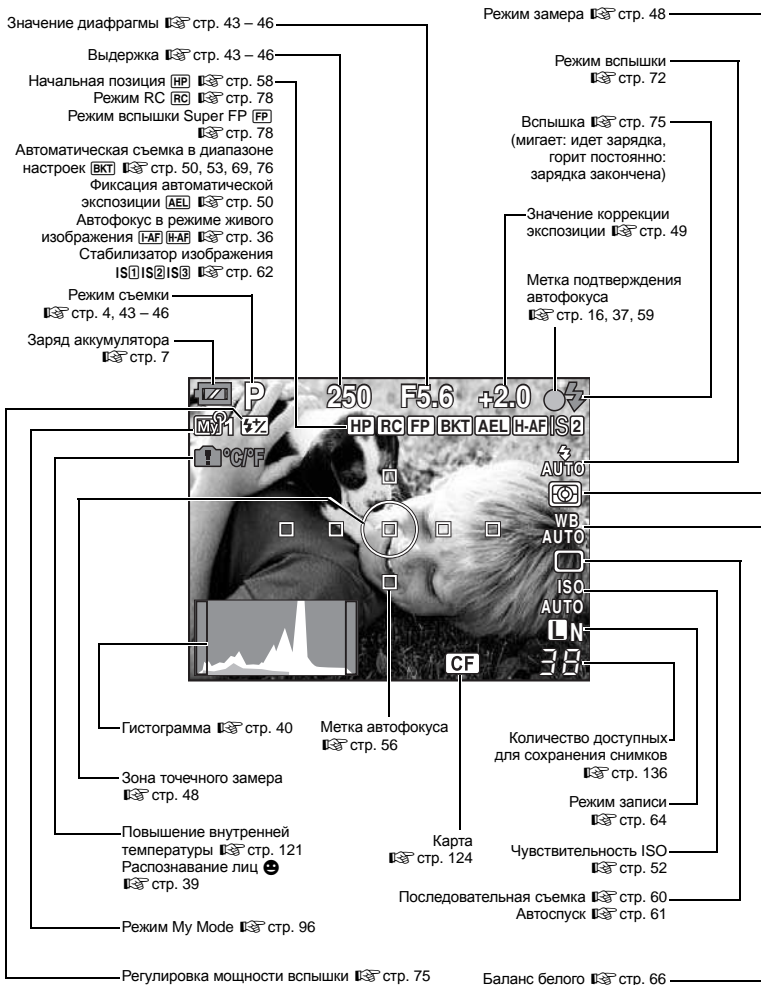

ЖК-экран (воспроизведение)

Можно переключить режим отображения данных с помощью кнопки **INFO**.

«Отображение данных» (стр. 83)

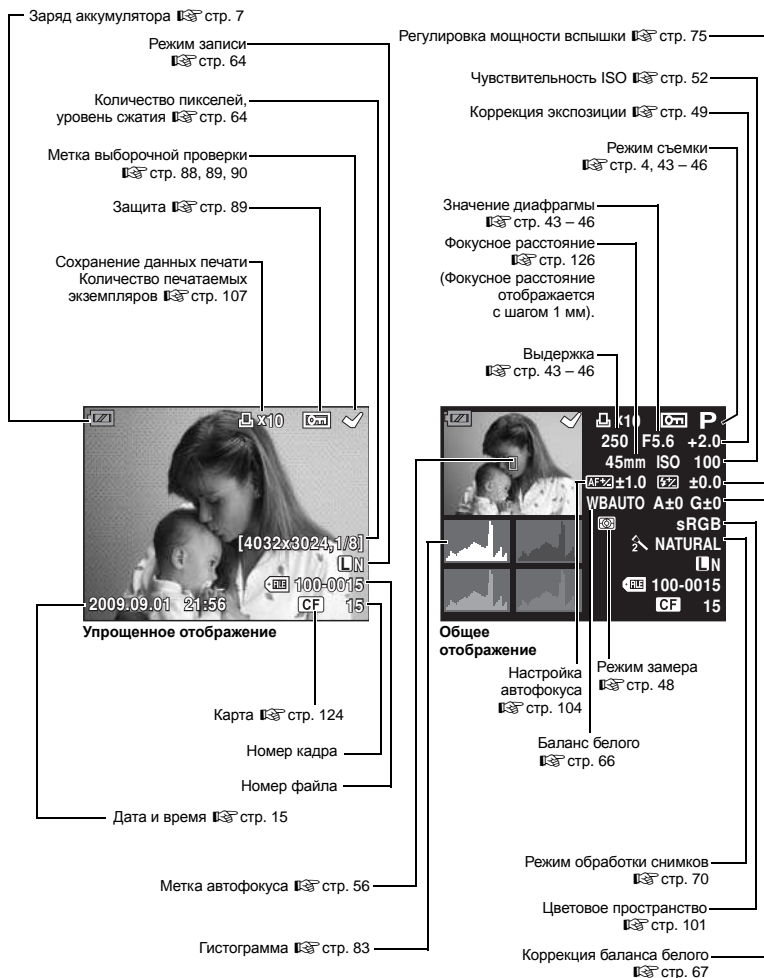

Распаковка содержимого коробки

Вместе с фотоаппаратом поставляются следующие компоненты.

Если что-либо отсутствует или повреждено, обратитесь к дилеру, у которого был приобретен фотоаппарат.



Фотоаппарат



Крышка корпуса



Ремешок



Литиево-ионный аккумулятор PS-BLS1 (BLS-1)

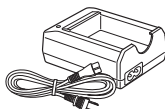

Зарядное устройство для литиево-ионного аккумулятора PS-BCS1 (BCS-1)

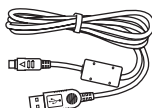

Кабель USB

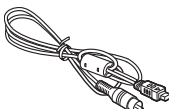

Видеокабель



Крышка окуляра

- OLYMPUS Master 2 CD-ROM
- Руководство по эксплуатации
- Гарантийный талон

Прикрепление ремешка

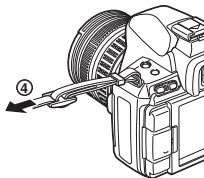
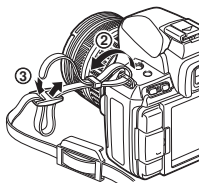

Протяните конец ремешка через крышку окуляра. Аккуратно вставьте ремешок, как показано стрелками.

Затем затяните ремешок, чтобы надежно закрепить его.

- Таким же образом прикрепите второй конец ремешка к другой петельке.

Подготовка аккумулятора

1 Зарядка аккумулятора

Индикатор зарядки
 Желтый индикатор: идет зарядка
 Синий индикатор: Зарядка завершена
 (Длительность зарядки:
 Прибл. 3 часа 30 минут).
 Мигает желтым цветом:
 ошибка зарядки

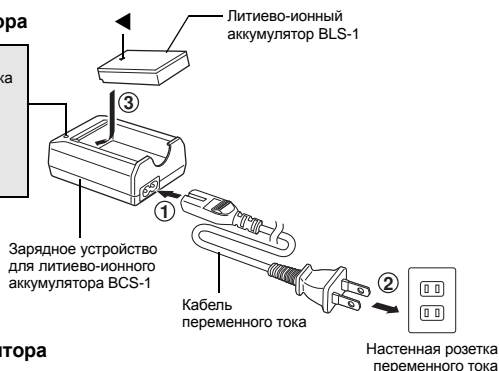

2 Установка аккумулятора

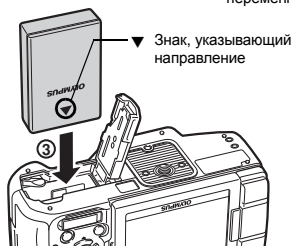
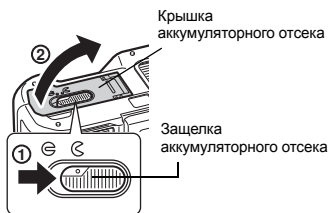

3 Закройте крышку аккумуляторного отсека и подвиньте защелку аккумуляторного отсека в направлении ⊖

- Перед открытием или закрытием крышки аккумуляторного отсека убедитесь, что фотоаппарат выключен.
- Перед использованием фотоаппарата убедитесь, что крышка аккумуляторного отсека закрыта.

Снятие аккумулятора

Нажмите на защелку аккумулятора, чтобы освободить аккумулятор.

Защелка аккумулятора

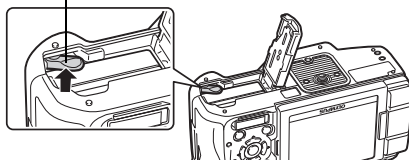

Рекомендуется держать под рукой запасной аккумулятор при длительной съемке, на случай разрядки основного.

Крепление объектива к фотоаппарату

- 1** Снимите крышку корпуса с фотоаппарата, а заднюю крышку – с объектива

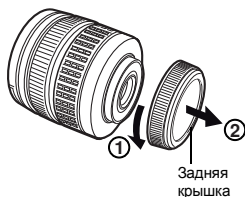

- 2** Прикрепите объектив к фотоаппарату

- Совместите метку крепления объектива (красная) на фотоаппарате с меткой совмещения (красная) на объективе, а затем вставьте объектив в корпус фотоаппарата (1).
- Поверните объектив в направлении, показанном стрелкой, пока не услышите щелчок (2).

- Убедитесь, что переключатель **ON/OFF** находится в положении OFF.
- Не нажимайте на кнопку разблокировки объектива.

Метка совмещения (красная) Метка крепления объектива (красная)

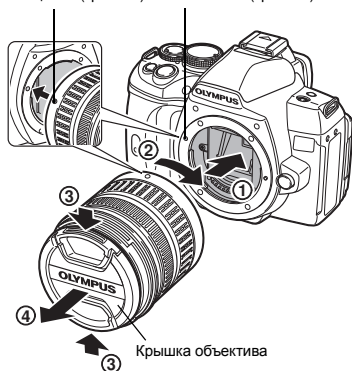

- 3** Снимите крышку объектива (3, 4)

Снятие объектива с фотоаппарата

Удерживая нажатой кнопку разблокировки объектива (1), поверните объектив в направлении, показанном стрелкой (2).

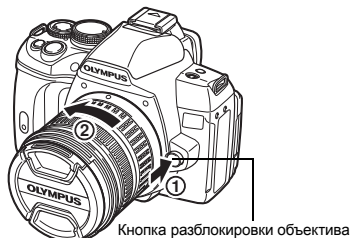

Установка карты памяти

CompactFlash/Microdrive

Откройте крышку отсека карты (1, 2). Вставьте зону контактов карты в гнездо до упора (3).

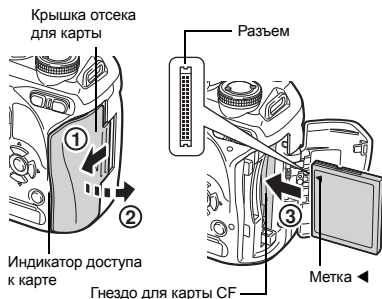

Карта xD-Picture

Откройте крышку отсека карты (1, 2). Вставьте карту так, чтобы она зафиксировалась в гнезде (3).

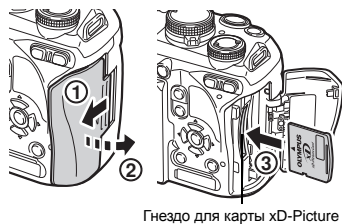

Как вынуть карту

Никогда не открывайте крышку отсека для карты, когда индикатор доступа к карте мигает.

CompactFlash/Microdrive

- Нажмите на кнопку извлечения до отказа, пока она не выскочит наружу. Нажмите на кнопку извлечения до отказа, чтобы извлечь карту.
- Выньте карту.

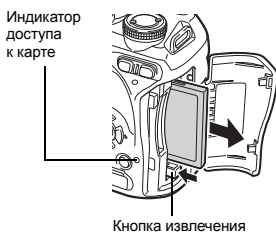

Карта xD-Picture

- Слегка нажмите на вставленную карту, и она будет извлечена.
- Выньте карту.

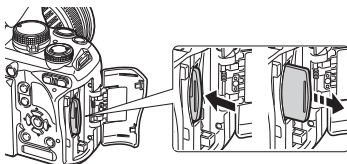

Включение питания

1 Установите переключатель **ON/OFF** на фотоаппарате в положение **ON**

- Для выключения питания установите переключатель **ON/OFF** в положение **OFF**.

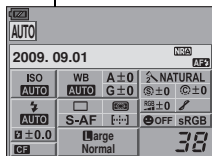
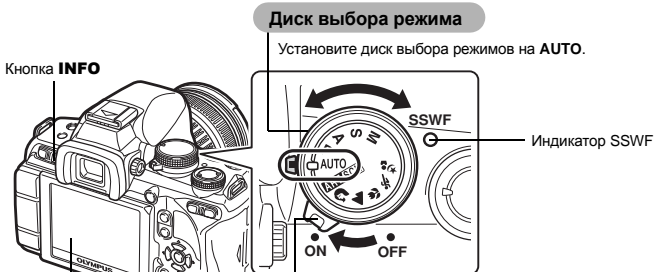

Панель управления Super control panel

Переключатель **ON/OFF**

ЖК-экран

Когда фотоаппарат включен, на мониторе отображается экран панели управления Super control panel. Если экран панели управления Super control panel не появляется, нажмите кнопку **INFO**.

Работа в режиме удаления пыли

Функция удаления пыли автоматически активируется при включении фотоаппарата. Для удаления пыли и грязи с поверхности фильтра устройства приема изображения используются ультразвуковые колебания. При работающей функции удаления пыли мигает индикатор SSWF (ультразвуковой волновой фильтр).

Настройка диоптрий видоискателя

Настройте диоптрии видоискателя в соответствии со своим зрением. Глядя через видоискатель, постепенно вращайте диск настройки диоптрий. Когда метка автофокуса будет четко видна, настройка будет завершена.

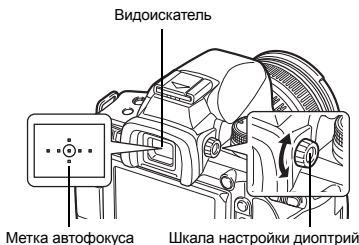

Установка даты и времени

Дата и время записываются на карте вместе со снимками. Дата и время добавляются также к номеру файла. Перед использованием фотоаппарата установите правильную дату и время.

Кнопка **MENU**

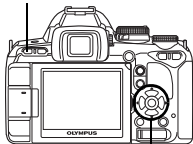

Кнопки со стрелками

1 Нажмите кнопку **MENU**

- На ЖК-экране отобразится окно меню.

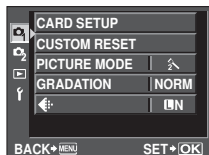

2 С помощью выберите [f], а затем нажмите

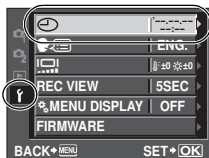

3 С помощью выберите [TIME], а затем нажмите

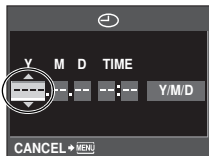

4 С помощью выберите [Y], а затем нажмите



5 Повторяйте эту процедуру до полной установки даты и времени



- Время отображается в 24-часовом формате.

6 С помощью выберите формат даты

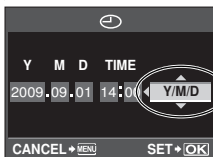

7 Нажмите кнопку

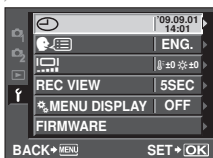

8 Нажмите кнопку **MENU** для выхода

Съемка

- 1** Глядя через видоискатель, установите метку автофокуса на объект

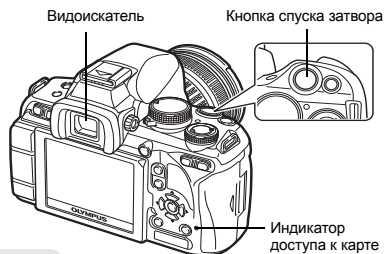

- 2** Настройте фокус

Нажмите кнопку спуска затвора до половины.



- Когда фокус зафиксирован, раздается звуковой сигнал. В видоискателе загораются значок подтверждения автофокуса и метка автофокуса, которая находится в фокусе.
- Отображаются автоматически установленные фотоаппаратом значения выдержки и диафрагмы.
- Когда кнопка спуска затвора нажата, панель управления Super control panel не отображается.

- 3** Отпустите кнопку спуска затвора

Нажмите кнопку спуска затвора до отказа (полностью).



- Затвор открывается и делается снимок.
- Индикатор доступа к карте мигает, и фотоаппарат начинает запись снимка.

Никогда не следует вынимать аккумулятор или карту при мигающем индикаторе доступа к карте. Это может привести к уничтожению сохраненных снимков и помешать сохранению только что сделанных снимков.

Как держать фотоаппарат

Не заслоняйте объектив, вспышку и датчик баланса белого пальцами или ремешком.

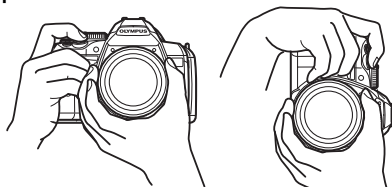



Горизонтальное положение

Вертикальное положение

Съемка с помощью встроенного экрана

ЖК-экран можно использовать в качестве видеодиспетчера, чтобы проверить композицию кадра или сделать снимок, глядя на выведенное на ЖК-экран увеличенное изображение.

 «Использование режима живого изображения» (стр. 35)

- 1 Нажмите на кнопку  (живое изображение) для переключения в режим живого изображения

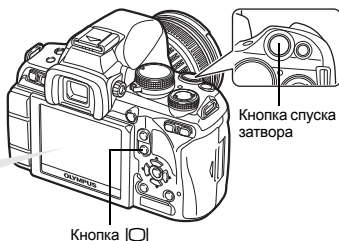

- Объект отображается на ЖК-экране.



- 2 Нажмите кнопку спуска затвора, чтобы сделать снимок

- Производится снимок с юстированным фокусом.

Бездействие фотоаппарата

Если включенный фотоаппарат не используется в течение 8 секунд, подсветка экрана выключается для экономии энергии аккумулятора (когда светится панель управления Super control panel). Если в течение минуты после этого с фотоаппаратом не производится каких-либо действий, он переходит в режим ожидания и прекращает работу. Фотоаппарат активируется при прикосновении к любой кнопке (кнопке спуска затвора, кнопке  и т.д.).  «BACKLIT LCD (таймер подсветки экрана)» (стр. 98), «SLEEP» (стр. 98)

Просмотр/Удаление

Воспроизведение изображений

Для просмотра последнего кадра нажмите кнопку .

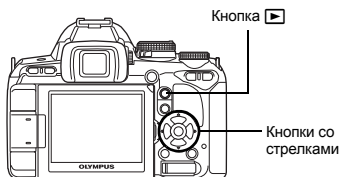

Отображение кадра, сохраненного на 10 кадров раньше данного





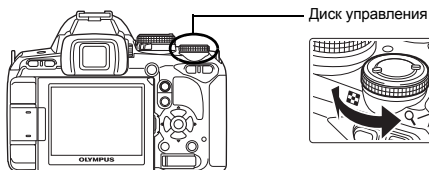

Воспроизведение крупным планом

При каждом повороте диска управления в направлении  изображение постепенно увеличивается шагами от 2x до 14x.



Удаление снимков

Воспроизведите изображение, которое необходимо удалить, и нажмите кнопку . С помощью   выберите [YES], после чего нажмите кнопку , чтобы удалить снимок.

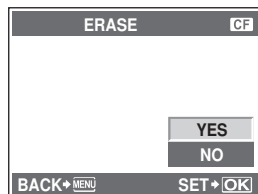
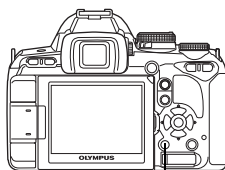

Основные операции

Существуют три способа управления этим фотоаппаратом.

Использование аппаратных кнопок при работе с фотоаппаратом стр. 20

Можно установить настройки функций с помощью диска управления и аппаратных кнопок, назначенных функции. Во время установки параметров функции информация о параметрах отображается в видоискателе, а также на панели управления Super control panel. Эта функция полезна при работе с фотоаппаратом во время размещения объекта в видоискателе.

Настройка в меню стр. 22

Меню может использоваться для установки настроек съемки и воспроизведения, а также для настройки функций фотоаппарата.

Настройка по панели управления Super control panel стр. 21

С помощью панели управления Super control panel на ЖК-экране можно установить настройки функций. Панель управления Super control panel может использоваться для просмотра текущих настроек и их непосредственного изменения.



Описания в данном руководстве

Инструкции по использованию аппаратных кнопок, панели управления Super control panel и меню описываются в данном руководстве следующим образом:

- «+» обозначает операции, выполняемые одновременно.
- «>» обозначает необходимость перехода к следующему шагу.

Например: При установке регулировки мощности вспышки

Аппаратная кнопка  +  > 

Панель управления Super control panel  > : [FZ]

Меню MENU > [C2] > [FZ]

Сброс настроек фотоаппарата

В режимах **P**, **A**, **S** и **M** при выключении питания сохраняются текущие параметры фотоаппарата (в том числе все внесенные изменения). Чтобы сбросить настройки фотоаппарата на заводские настройки по умолчанию, выберите **[RESET]**.

 «Сброс настроек фотоаппарата» (стр. 92)

Использование аппаратных кнопок при работе с фотоаппаратом

1 Чтобы выбрать функцию, нажмите соответствующую кнопку

- Отображается меню прямой настройки.
например: установить последовательную съемку/автоспуск

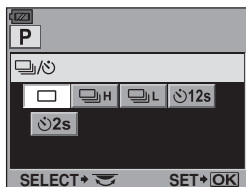

Меню прямой настройки

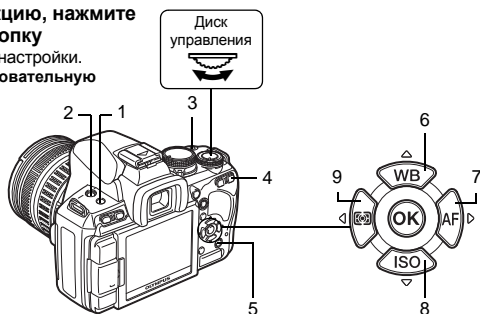

2 Поверните диск управления для изменения параметра

- Функция, назначенная для нажатой кнопки, остается выбранной на протяжении примерно 8 секунд. В течение этого времени можно повернуть диск управления и настроить функцию. Если на протяжении 8 секунд не выполняются никакие действия, настройка этой функции подтверждается. «BUTTON TIMER» (стр. 96)

Перечень аппаратных кнопок

№	Аппаратные кнопки	Функция	См. стр.
1		Автоспуск/Последовательная съемка	стр. 60 – 61
2		Устанавливает режим вспышки	стр. 72
2+3		Регулировка мощности вспышки	стр. 75
3		Коррекция экспозиции	стр. 49
4		Выбор метки автофокуса	стр. 56
5	IS	Устанавливает стабилизатор изображения	стр. 62
6	WB	Устанавливает баланс белого	стр. 66
7	AF	Устанавливает режим фокусировки	стр. 54
8	ISO	Устанавливает чувствительность по ISO	стр. 52
9		Устанавливает режим замера	стр. 48

Настройка по панели управления Super control panel

1 Нажмите кнопку **INFO**, чтобы отобразить панель управления Super control panel

- Снова нажмите кнопку **INFO**, чтобы отключить панель управления Super control panel.
- Для отображения панели управления Super control panel нажмите кнопку **INFO** в режиме живого изображения.

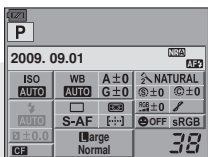
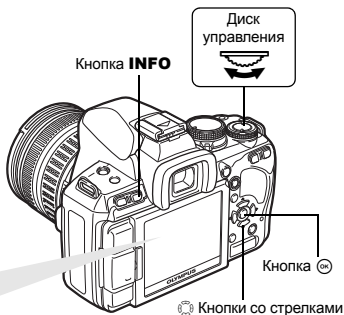

2 Нажмите кнопку **INFO**

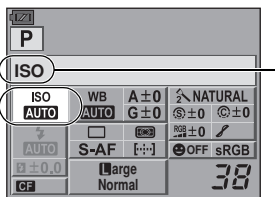

Светится курсор

Отображается название выбранной функции

3 Используйте **INFO** для перемещения курсора к функции, которую требуется настроить, и измените настройку с помощью диска управления

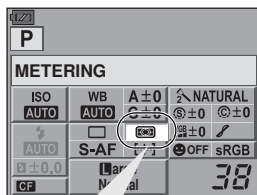

Меню прямой настройки

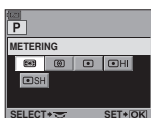

Нажмите кнопку **INFO** для отображения меню прямой настройки, указанного курсором. Меню прямой настройки также можно использовать для изменения настроек. Изменив настройку, нажмите кнопку **INFO** для подтверждения изменений.

Если в течение нескольких секунд не выполняется никаких операций, настройка будет утверждена, и отобразится панель управления Super control panel.

Сведения о функциях, настраиваемых с помощью панели управления Super control panel, см. в разделе «Панель управления Super control panel» (стр. 7).

Настройка в меню

1 Нажмите кнопку **MENU** для отображения меню

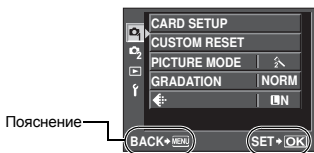

Нажмите кнопку **MENU**, чтобы вернуться к предыдущему экрану

Нажмите кнопку **OK** для подтверждения изменений

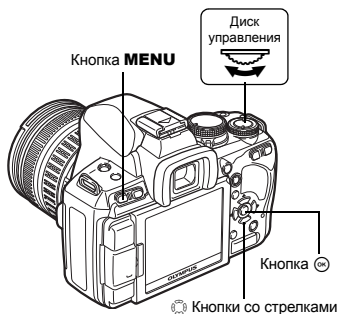

2 С помощью **W** **C** выберите закладку, а затем нажмите **M**

- Меню съемки 1
- Меню съемки 2
- Меню воспроизведения
- Меню настроек: Настройка основных функций фотоаппарата.

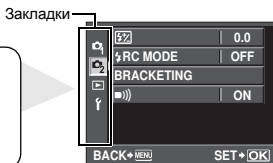

3 С помощью **W** **C** выберите функцию, затем перейдите к окну ее настройки с помощью кнопки **M**



4 Нажмите кнопку **OK** для подтверждения параметра

- Несколько раз нажмите кнопку **MENU** для выхода из меню

Сведения о функциях, настраиваемых с помощью меню, см. в разделе «Уровни меню» (стр. 138).

Отображение пользовательского меню

Пользовательское меню можно использовать для настройки параметров и функций фотоаппарата в соответствии с вашими личными предпочтениями. Пользовательское меню включается, когда значение параметра [**⚙️ MENU DISPLAY**] в Меню настроек установлено на **[ON]**.

Сведения о Пользовательском меню см. в разделе «Настройка фотоаппарата» (📖 стр. 93)

1 Нажмите кнопку **MENU** для отображения меню

2 С помощью 🗨️ 🗨️ выберите закладку [**f**], а затем нажмите 🗨️

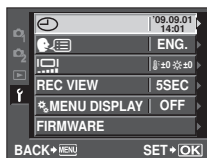

3 С помощью 🗨️ 🗨️ выберите [**⚙️ MENU DISPLAY**], а затем нажмите 🗨️

4 С помощью 🗨️ 🗨️ выберите **[ON]**, а затем нажмите кнопку **OK**

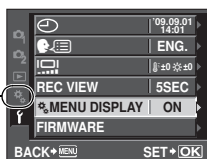
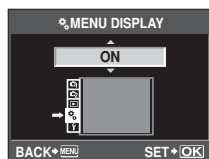

Отображается закладка [**⚙️**].
 ⚙️ Пользовательское меню:
 пользовательская настройка функций съемки.

Параметры в Пользовательском меню используются для настройки фотоаппарата в соответствии с вашими личными нуждами или предпочтениями. Они не предназначены для частого изменения. Основного меню должно быть вполне достаточно для настройки как базовых, так и продвинутых функций съемки. В большинстве случаев отображение Пользовательского меню не требуется.

Основное руководство

2

Определение сведений о названиях деталей фотоаппарата и описание основных этапов съемки и воспроизведения.

Названия деталей и функций.....	2
Фотоаппарат	2
Диск выбора режима	4
Видоискатель.....	6
Панель управления Super control panel.....	7
ЖК-экран (в режиме живого изображения)	8
ЖК-экран (воспроизведение)	9
Подготовка к съемке	10
Распаковка содержимого коробки	10
Подготовка аккумулятора	11
Крепление объектива к фотоаппарату	12
Установка карты памяти	13
Включение питания.....	14
Установка даты и времени	15
Съемка	16
Просмотр/Удаление	18
Основные операции.....	19
Основные операции	19
Использование аппаратных кнопок при работе с фотоаппаратом.....	20
Настройка по панели управления Super control panel.....	21
Настройка в меню	22

1 Использование режима живого изображения

35

Объяснение функций и операций, доступных исключительно в режиме живого изображения.

Активация режима живого изображения	35
Функции, доступные в режиме живого изображения.....	35
Действие режима живого изображения.....	36
Съемка с использованием режима живого изображения	36
Срабатывание автофокуса в режиме живого изображения	38
Использование функции определения лиц.....	39
Съемка с использованием ручного фокуса	39
Переключение отображаемой информации	40
Съемка с одновременным сопоставлением эффекта	41
Увеличенное изображение	41
Панорамная съемка.....	42

Описание функций, связанных с экспозицией, что является важным при съемке. Эти функции используются для определения значения диафрагмы, выдержки и других настроек путем измерения яркости снимка.

Программная съемка	43
Съемка с приоритетом диафрагмы	44
Съемка с приоритетом выдержки	45
Ручная съемка	46
Съемка с открытым затвором	47
Функция предварительного просмотра	47
Изменение режима замера	48
Коррекция экспозиции	49
Фиксация автоматической экспозиции	50
Автоматическая съемка в диапазоне настроек AE	50
Установка чувствительности по ISO	52
Автоматическая последовательная съемка в диапазоне настроек по ISO	53

3 Функции фокусировки и съемки

Описание оптимальных методов фокусировки в соответствии с объектом и условиями съемки.

Выбор режима автофокуса	54
S-AF (разовый автофокус)	54
Съемка в режиме C-AF (постоянный автофокус)	55
MF (ручной фокус)	55
Одновременное использование режимов S-AF и MF (S-AF+MF)	55
Одновременное использование режимов C-AF и MF (C-AF+MF)	56
Выбор метки автофокуса	56
Регистрация режима метки автофокуса	58
Фиксация фокуса – если не удается правильно установить резкость	59
Последовательная съемка	60
Съемка с автоспуском	61
Механизм стабилизации изображения	62
Установка звукового сигнала	63

4 Режим записи, баланс белого и режим обработки снимков

Описание функций настройки изображений, характерных для цифровых фотоаппаратов.

Выбор режима сохранения	64
Форматы записи	64
Выбор режима сохранения	65
Выбор баланса белого	66
Автоматическая/предустановленная/ пользовательская настройка баланса белого	67
Коррекция баланса белого	67
Настройка баланса белого по эталону	68
Автоматическая последовательная съемка в диапазоне настроек баланса белого	69
Режим обработки снимков	70
Оттенок	71

5 Съемка со вспышкой

72

Описание съемки с помощью встроенной и внешней вспышки.

Установка режима вспышки	72
Съемка со встроенной вспышкой	75
Регулировка мощности вспышки	75
Автоматическая последовательная съемка со вспышкой в диапазоне настроек	76
Съемка с внешней вспышкой.....	77
Съемка с системой беспроводных вспышек Olympus RC	78
Использование имеющихся в продаже вспышек.....	79

6 Функции просмотра

80





Описание функции воспроизведения изображений.

Одиночный кадр/Воспроизведение крупным планом	80
Режим просмотра двух изображений	81
Режим каталога/Календарное отображение	82
Отображение данных.....	83
Слайд-шоу	84
Поворот снимков	84
Воспроизведение экране телевизора.....	85
Редактирование фотографических снимков	85
Наложение изображений.....	87
Копирование изображений.....	88
Защита снимков	89
Удаление снимков	90

7 Функции настроек











91

Описание основных настроек фотоаппарата.

Меню настроек	91
 (Установка даты и времени)	91
 (Изменение языка дисплея)	91
 (Регулировка яркости монитора)	91
REC VIEW	91
 MENU DISPLAY	91
FIRMWARE	92
Сброс настроек фотоаппарата	92

Описание установки настроек фотоаппарата.

PA	AF/MF	93
	LIVE VIEW AF MODE	93
	AF ILLUMINAT.	93
	AF MODE	93
	C-AF LOCK	93
	AF AREA	93
	AF AREA POINTER	93
	AF SENSITIVITY	93
	RESET LENS	93
	BULB FOCUSING	94
	FOCUS RING	94
PB	BUTTON/DIAL	94
	DIAL FUNCTION	94
	DIAL DIRECTION	94
	AEL/AFL	95
	AEL/AFL MEMO	95
	[Fn] FUNCTION	95
	MY MODE SETUP	96
	BUTTON TIMER	96
	[AF] ⇌ [Fn]	97
	[AF] FUNCTION	97
	[Fn] FUNCTION	97
PC	RELEASE/ []	97
	RLS PRIORITY S/RLS PRIORITY C	97
	[] L fps	97
PD	DISP/PC	98
	VIDEO OUT	98
	SLEEP	98
	BACKLIT LCD (таймер подсветки экрана)	98
	4 h TIMER (автоматическое выключение питания)	98
	USB MODE	98
	LIVE VIEW BOOST	99
	☹ FACE DETECT	99
	INFO SETTING	99
PE	EXP/ [] /ISO	99
	EV STEP	99
	METERING	99
	Замер AEL	99
	ISO	99
	ISO STEP	99
	ISO-AUTO SET	100
	ISO-AUTO	100
	BULB TIMER	100
	ANTI-SHOCK	100
PF	⚡ CUSTOM	100
	⚡ X-SYNC	100
	⚡ SLOW LIMIT	100
	[] + []	100
	AUTO POP UP	100

	←-/COLOR/WB	101
	NOISE REDUCT.	101
	NOISE FILTER.....	101
	WB	101
	ALL 	101
	COLOR SPACE	101
	SHADING COMP.	102
	← SET	102
	PIXEL COUNT.....	102
	RECORD/ERASE	102
	QUICK ERASE	102
	RAW+JPEG ERASE	102
	FILE NAME	103
	PRIORITY SET	103
	dpi SETTING.....	103
	 / 	104
	EDIT FILENAME	104
	UTILITY	104
	PIXEL MAPPING	104
	CLEANING MODE	104
	EXT. WB DETECT	104
	AF FOCUS ADJ.	104
	EXPOSURE SHIFT.....	106
	 WARNING LEVEL	106
	   	106

9 Печать

107

Описание печати снимков.

Сохранение информации печати (DPOF)	107
Сохранение данных печати	107
Покадровое резервирование	107
Сохранение данных печати для всех кадров.....	108
Сброс сохраненных данных печати.....	109
Прямая печать (PictBridge)	109
Подключение фотоаппарата к принтеру	110
Простая печать	110
Пользовательская настройка печати.....	111

10 Использование программного обеспечения OLYMPUS Master 113

Описание передачи изображений из фотоаппарата на компьютер и их сохранения на компьютере.

Порядок действий	113
Использование поставляемого в комплекте программного обеспечения OLYMPUS Master.....	113
Что такое OLYMPUS Master?	113
Подключение фотоаппарата к компьютеру.....	114
Запуск программы OLYMPUS Master	115
Просмотр изображений фотоаппарата на компьютере	115
Загрузка и сохранение изображений.....	115
Отключение фотоаппарата от компьютера.....	115
Просмотр фотографических изображений	116
Перенос снимков на компьютер без использования OLYMPUS Master.....	117

11 Уход и рекомендации по съемке 118

Сведения об устранении неполадок и уходе за фотоаппаратом.

Рекомендации и сведения о съемке.....	118
Коды ошибок.....	120
Уход за фотоаппаратом	122
Очистка и хранение фотоаппарата	122
Режим очистки – удаление пыли	123
Картинирование пикселей – проверка функций обработки изображения.....	123

12 Информационные данные 124

Сведения о дополнительных аксессуарах, технических характеристиках фотоаппарата и другая полезная информация о съемке.

Основные сведения о картах памяти	124
Используемые карты	124
Форматирование карты	124
Аккумулятор и зарядное устройство	125
Использование зарядного устройства за рубежом	125
Сменный объектив	126
Сменные объективы ZUIKO DIGITAL.....	126
Схема E-System	127
Технические характеристики объектива ZUIKO DIGITAL	130
Линейная диаграмма программы (режим P)	132
Синхронизация вспышки и выдержка	132
Отображение предупреждений касательно экспозиции	133
Режимы вспышки, которые можно установить с помощью режима съемки.....	134
Цветовая температура баланса белого	135
Режим записи и размер файла/количество доступных для сохранения снимков	136
Функции, которые можно зарегистрировать для режима My Mode и в меню пользовательских настроек сброса	137
Уровни меню.....	138
Спецификация.....	143
МЕРЫ ПРЕДОСТОРОЖНОСТИ	146
Указатель	153

Краткий справочник

Съемка		
Съемка с автоматическими настройками	Установите диск выбора режимов на AUTO и начните съемку.	стр. 4
Не удается правильно установить резкость	Используйте фиксацию фокуса.	стр. 59
	Выберите метку автофокуса и сделайте снимок.	стр. 56
	Минимальное съемочное расстояние зависит от объектива. Передвиньтесь по отношению к объекту съемки на минимальное съемочное расстояние объектива и сделайте снимок.	стр. 126
	Фотоаппарату может не удаваться сфокусироваться на объекте с использованием автофокуса. Заранее зафиксируйте фокус на размещении объекта или зафиксируйте расстояние фокуса вручную (режим MF).	стр. 55, стр. 59, стр. 119
	Использование подсветки автофокуса облегчает процесс фокусировки даже в условиях недостаточного освещения.	стр. 93
Фокусировка на одной зоне	Выберите метку автофокуса и сделайте снимок, используя нужную метку автофокуса.	стр. 56
	Используйте режим MF (ручной фокус). Использование режима живого изображения с увеличенным изображением может помочь при фокусировке.	стр. 39, стр. 41, стр. 55
	Установите параметр [AF SENSITIVITY] на значение [SMALL] и сфокусируйтесь, используя меньшую зону.	стр. 93
Съемка близлежащих объектов	Используйте макросъемочный объектив для съемки крупным планом.	стр. 126
Съемка с проверкой результатов	В режиме живого изображения можно сделать снимок, проверяя баланс белого, коррекцию экспозиции, режим обработки снимков и другие настройки на ЖК-экране.	стр. 35
	Можно сделать снимок, используя режим живого изображения с показом нескольких изображений для сравнения результатов применения баланса белого и коррекции экспозиции.	стр. 41
	Можно использовать функцию предварительного просмотра для проверки глубины резкости при выбранном значении диафрагмы.	стр. 47
	Можно использовать режим живого изображения для проверки установленных условий экспозиции.	стр. 99
	Можно использовать функцию [TEST PICTURE] для просмотра изображения на ЖК-экране без записи его на карту.	стр. 96
Увеличение срока службы аккумулятора	Нажатие кнопки спуска затвора до половины, воспроизведение изображений и использование режима живого изображения в течение длительного периода времени потребляют большое количество энергии аккумулятора. Ограничение этих действий поможет увеличить срок службы аккумулятора.	—
	Установите [SLEEP] , чтобы фотоаппарат быстрее переходил в режим ожидания.	стр. 98
	Установите [BACKLIT LCD] , чтобы подсветка выключалась быстрее.	стр. 98

Увеличение количества снимков, которые могут быть сделаны	Вставьте меньшие значения в настройках количества пикселей и уровня сжатия.	стр. 64, стр. 102
	Можно вставлять два вида карт.	стр. 13, стр. 124
Съемка в условиях недостаточного освещения без использования вспышки	Увеличьте чувствительность по ISO.	стр. 52
	Установите функцию стабилизации изображения.	стр. 62
Настройка автоматического срабатывания вспышки в условиях недостаточного освещения	Установите параметр вспышки на значение [AUTO] .	стр. 72
	Когда диск выбора режима установлен на AUTO , вспышка автоматически приходит в рабочее положение и срабатывает в условиях недостаточного освещения.	стр. 4, стр. 75
Выключение автоматического срабатывания вспышки	Установите параметр вспышки на значение [☹] .	стр. 72
	Когда для функции [AUTO POP UP] установлено значение [OFF] , вспышка не будет приходить в рабочее положение автоматически.	стр. 75, стр. 100
Съемка изображений, на которых белые объекты не получаются слишком светлыми, а черные – слишком темными	При съемке проверяйте гистограмму.	стр. 40
	При съемке проверяйте отображаемые значения выдержки и диафрагмы. Если какое-либо из них мигает, оптимальная экспозиция не достигнута.	стр. 43 – 45, стр. 133
	Установите параметр градации на значение [AUTO] . Объекты с участками большой контрастности регулируются автоматически.	стр. 71
	Отрегулируйте коррекцию экспозиции.	стр. 49
Съемка одноцветных изображений	Установите [PICTURE MODE] на значение [MONOTONE] . Можно делать одноцветные снимки в черно-белых оттенках, сепии, багрянистых, синеватых и зеленоватых оттенках.	стр. 70
	Сохраненные изображения можно отредактировать, чтобы они стали черно-белыми или приобрели оттенок сепии.	стр. 85
Съемка объекта в контровом свете	Установите параметр градации на значение [AUTO] .	стр. 71
	Установите параметр вспышки на значение [☹] (принудительная вспышка) и сделайте снимок.	стр. 72
	Используйте точечный замер, чтобы измерить экспозицию объекта в центре изображения. Если объект находится не в центре изображения, зафиксируйте экспозицию с помощью функции фиксации автоматической экспозиции, после чего измените композицию и сделайте снимок.	стр. 48, стр. 50
Осветление темного изображения, снимаемого в контровом свете	Можно отрегулировать изображение с помощью функции [SHADOW ADJ] из меню [JPEG EDIT] .	стр. 85
Съемка изображений с размытым задним планом	С помощью режима A (приоритет диафрагмы) уменьшите значение диафрагмы, насколько это возможно. Можно еще больше размыть задний план, снимая объект на близком расстоянии.	стр. 44
Съемка движущихся объектов или изображений, передающих ощущение движения	Используйте для съемки режим S (приоритет выдержки).	стр. 45



Съемка с правильной цветопередачей	Установите баланс белого в соответствии с источником света. Можно также вносить в настройки тонкие изменения.	стр. 66
	При автоматической последовательной съемке в диапазоне настроек баланса белого можно сделать 3–9 снимков с разными настройками баланса белого для каждого из них. Это позволяет делать снимки с нужным балансом белого без необходимости внесения тонких изменений в настройки.	стр. 69
Съемка изображений, на которых белые оттенки выходят белыми, а черные – черными	Установите точечный замер для контроля яркости или теней. Если объект находится не в центре изображения, зафиксируйте экспозицию с помощью функции фиксации автоматической экспозиции, после чего измените композицию и сделайте снимок.	стр. 48, стр. 50
	Отрегулируйте коррекцию экспозиции. Используйте автоматическую последовательную съемку в диапазоне настроек AE, когда вы не знаете, каким должно быть значение коррекции экспозиции.	стр. 49, стр. 50
	Установите сюжетный режим на значение [HIGH KEY] или [LOW KEY] и сделайте снимок.	стр. 5
Съемка изображений без искажений	Установите чувствительность по ISO на значение 200 или другое низкое значение.	стр. 52
	Установите функцию [NOISE REDUCT.] на значение [AUTO] или [ON] .	стр. 101
	Если чувствительность по ISO установлена на 1600 или другое высокое значение, установите [NOISE FILTER] на значение [HIGH] .	стр. 101
Облегчение просмотра через видоискатель	Настройте диоптрии видоискателя в соответствии со своим зрением.	стр. 14
	Если после настройки диоптрий вам все равно трудно смотреть через видоискатель, или вы хотите использовать его без очков, можно заменить видоискатель дополнительным компенсирующим диоптрии наглазником.	—
Оптимизация ЖК-экрана	Можно отрегулировать яркость ЖК-экрана.	стр. 91
	В режиме живого изображения установите для параметра [LIVE VIEW BOOST] значение [ON] , чтобы облегчить просмотр объекта без отображения экспозиции на ЖК-экране.	стр. 99
Уменьшение дрожания фотоаппарата	Установите функцию стабилизации изображения.	стр. 62
	Крепко держите фотоаппарат при нажатии кнопки спуска затвора. При использовании большой выдержки следует стабилизировать фотоаппарат с помощью штатива или другим подобным способом.	стр. 17
	Пользуйтесь вспышкой независимо от условий освещенности.	стр. 72
	Установите сюжетный режим на значение [DIS MODE] .	стр. 5
	Увеличьте чувствительность по ISO. Если ISO установлено на значение [AUTO] , установите верхний предел на высокое значение (например, 800), чтобы ISO автоматически повышалось в условиях недостаточного освещения.	стр. 52, стр. 100
	Использование автоспуска уменьшит дрожание фотоаппарата, которое возникает при нажатии кнопки спуска затвора.	стр. 61
Съемка с проверкой уравновешенности фотоаппарата	Выберите отображение позиционных линий в режиме живого изображения. Скомпонуйте снимок так, чтобы объект был совмещен с позиционными линиями по горизонтали и по вертикали.	стр. 40

Воспроизведение		
Отображение снимка после его съемки	Установите [REC VIEW] . Можно установить количество секунд для отображения снимка.	стр. 91
Отображение снимка после его съемки и удаление ненужных изображений	Установите [REC VIEW] на значение [AUTO ]. После съемки фотоаппарат автоматически переходит в режим воспроизведения, позволяя удалить снимок.	стр. 91
Проверка, находится ли объект в фокусе	Используйте воспроизведение крупным планом, чтобы проверить, в фокусе ли объект.	стр. 80
Быстрый поиск нужного изображения	Используйте режим каталога для поиска в каталоге, содержащем от 4 до 100 кадров.	стр. 82
	Используйте календарное отображение для поиска по дате съемки.	стр. 82
Просмотр изображений на экране телевизора	Для воспроизведения сохраненных изображений на экране телевизора используйте видеокабель. Можно также просматривать изображения в виде слайд-шоу.	стр. 85
Сопоставление изображений	Можно использовать режим просмотра двух изображений для одновременного отображения двух кадров.	стр. 81
	Можно воспроизвести другое изображение без изменения увеличения.	стр. 80

Настройки		
Сохранение настроек	Можно зарегистрировать две настройки фотоаппарата в функции [CUSTOM RESET] . В случае изменения этих настроек их можно вернуть к зарегистрированным значениям путем сброса настроек.	стр. 92
	Можно зарегистрировать до двух текущих настроек фотоаппарата в [MY MODE SETUP] . Назначьте кнопку Fn для режима My Mode, чтобы легко использовать эту функцию во время съемки.	стр. 96
Изменение языка отображения меню	Можно изменить язык дисплея.	стр. 91
При помощи [RESET] заводские настройки по умолчанию устанавливаются не для всех функций	Для следующих функций заводские настройки по умолчанию при помощи [RESET] не устанавливаются. Для изменения соответствующих параметров используйте меню. Вы можете посмотреть значения по умолчанию в «Уровни меню» ( стр. 138). RESET1, RESET2 (Custom reset)/PICTURE MODE/  /DIAL FUNCTION/DIAL DIRECTION/ MY MODE SETUP/VIDEO OUT/ISO-AUTO/WB/ dpi SETTING/  /EDIT FILENAME/ AF FOCUS ADJ./EXPOSURE SHIFT/  WARNING LEVEL	стр. 92, стр. 137

Символы, используемые в руководстве

- Для обозначения кнопок управления в данном руководстве используются значки кнопок управления на корпусе фотоаппарата. См. раздел «Названия деталей и функций» (👉 стр. 2).
- В этом руководстве значок 🍽 символизирует диск управления.
- Во всех разделах руководства используются следующие символы.

 Примечания	Важные сведения о факторах, которые могут привести к неисправности или к неполадкам в работе. Также предупреждает о действиях, которых следует обязательно избегать.
 РЕКОМЕНДАЦИИ	Полезная информация и советы, которые помогут Вам максимально использовать возможности фотоаппарата.
	Ссылки на страницы с подробным описанием или сопутствующей информацией.

Активация режима живого изображения



ЖК-экран можно использовать в качестве видеоскрена. Во время съемки можно просматривать результат установки определенной экспозиции или баланса белого, а также композицию кадра.

1 Нажмите кнопку .

- Зеркало поднимется, а на ЖК-экране отобразится объект.
- Если для **[AF MODE]** было установлено значение **[C-AF]**, для этого режима автоматически будет установлено значение **[S-AF]** (или **[S-AF+MF]**, если для него было установлено **[C-AF+MF]**).

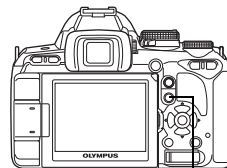

Кнопка 





1

Использование режима живого изображения



Функции, доступные в режиме живого изображения

В режиме живого изображения можно использовать следующие функции.



Фокусировка в режиме живого изображения

- Съемка после выбора системы автофокусировки  стр. 36
- Съемка с использованием фиксации фокуса  стр. 37
- Съемка с настройкой фокуса вручную  стр. 39
- Съемка с фокусировкой на лице  стр. 39
- Съемка с проверкой фокуса путем увеличения области фокусировки  стр. 41

Съемка с проверкой эффекта

- Съемка после сопоставления результата коррекции экспозиции или баланса белого  стр. 41
- Съемка панорамного снимка  стр. 42
- Съемка с проверкой эффекта стабилизатора изображения  стр. 62

Переключение индикаторов на ЖК-экране

- Выключение отображения данных/Отображение гистограмм или позиционных линий  стр. 40
- Проверка объекта на экране даже в условиях недостаточного освещения  стр. 99

! Примечание:

- Если изображение содержит источник яркого света, оно может отображаться затемненным, но будет сохранено с нормальным уровнем освещенности.
- Если режим живого изображения используется в течение длительного времени, температура устройства приема изображения повышается, в результате чего изображение с высокой чувствительностью по ISO становятся зашумленными и неоднородными по цвету. Уменьшите чувствительность по ISO или выключите фотоаппарат на некоторое время.
- При замене объектива фотоаппарат выходит из режима живого изображения.
- Следующие функции недоступны в режиме живого изображения.
C-AF (постоянный автофокус)/AE lock* (фиксация автоматической экспозиции)/[AEL/AFL]
- Функцию фиксации автоматической экспозиции можно использовать AE lock только использовать, когда режим **[LIVE VIEW AF MODE]** установлен на **[IMAGER AF]**.
- Когда функция **[IMAGER AF]** активна, нельзя использовать подсветку автофокуса.

Действие режима живого изображения

В режиме живого изображения на ЖК-экране отображается изображение, не отличающееся от изображения, полученного используемым для съемки устройством приема изображения (датчиком/фотоприемником Live MOS). Таким образом, на ЖК-экране можно проверить результат коррекции экспозиции или баланса белого. Кроме того, также можно увеличить часть объекта для наведения на него фокуса, или отобразить позиционные линии, чтобы удостовериться в сбалансированности композиции. При отображении снимка на ЖК-экране в режиме живого изображения зеркало поднято, а затвор открыт. Поэтому проверить объект в видоискателе не удастся. Если сквозь видоискатель проникает яркий свет, может не удастся выполнить правильный замер. В таких случаях установите крышку окуляра.

☞ «Крышка окуляра» (стр. 61)

Съемка с использованием видоискателя

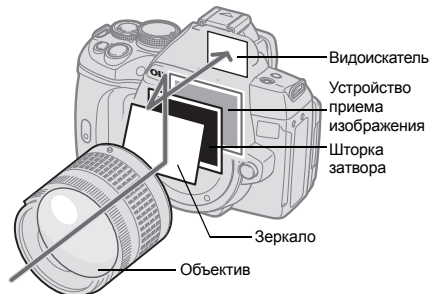

Съемка с использованием режима живого изображения

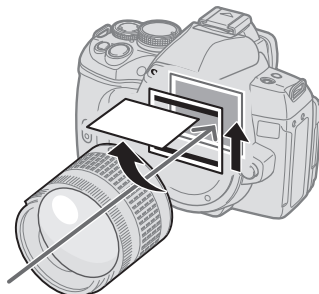

• Проходящий через объектив свет отображается в зеркале, и в видоискателе можно проверить объект.

• Зеркало поднято, а затвор открыт. На ЖК-экране отображается снимок, полученный устройством приема изображения.

Использование режима живого изображения

Съемка с использованием режима живого изображения

В режиме живого изображения можно выбрать одну из 3 доступных систем автофокусировки. Настройка **[LIVE VIEW AF MODE]** определяет время и способ выполнения фокусировки.

Меню

MENU > **[$\frac{1}{2}$]** > **[$\frac{1}{2}$]** > **[LIVE VIEW AF MODE]**

Характеристики автофокуса в режиме живого изображения

LIVE VIEW AF MODE	Использование кнопки спуска затвора		Фиксация фокуса	Ограничения на использование
	Нажатая до половины кнопка	Полностью нажатая кнопка спуска затвора		
IMAGER AF (заводская настройка по умолчанию)	Срабатывание автофокуса с использованием сенсора изображения	Съемка	Нажмите кнопку спуска затвора до половины.	* Только при использовании совместимых объективов.
AF SENSOR	—	Срабатывание автофокуса с использованием датчика автофокусировки с последующей съемкой	Удерживая нажатой кнопку AEL/AFL , нажмите кнопку спуска затвора до отказа.	Нет
HYBRID AF	Срабатывание автофокуса с использованием сенсора изображения (приближительный фокус)	Срабатывание автофокуса с использованием датчика автофокусировки с последующей съемкой	Удерживая нажатой кнопку AEL/AFL , нажмите кнопку спуска затвора до отказа.	Нет

* Последнюю информацию об объективах Olympus, совместимых с фотоприемником с автофокусировкой, см. на веб-сайте Olympus. При использовании несовместимого с **[IMAGER AF]** объектива значение **[HYBRID AF]** будет выбрано автоматически.

Съемка в режиме [IMAGER AF]

1 Нажмите кнопку спуска затвора до половины.

- При фиксации фокуса загораются значки подтверждения автофокуса и метки автофокуса.

2 Нажмите кнопку спуска затвора до отказа, чтобы сделать снимок.

Метка подтверждения автофокуса



Зона автофокуса

Съемка в режиме [AF SENSOR]

1 Нажмите кнопку спуска затвора полностью.

- Опускается зеркало; снимок делается после фиксации фокуса.
- Изображение, отображенное на экране до опускания зеркала, застывает во время фокусировки.
- Если не удастся правильно установить резкость, раздастся звук затвора, но снимок не будет сделан.
- Для предварительной фокусировки нажмите на кнопку спуска затвора, удерживая нажатой кнопку **AEL/AFL**. При фиксации фокуса загорается значок подтверждения автофокуса. Если мигает значок подтверждения автофокуса, фокус не зафиксирован.

Метка подтверждения автофокуса

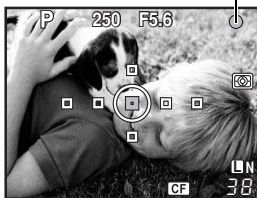

Съемка в режиме [HYBRID AF]

1 Нажмите кнопку спуска затвора до половины.

- Будет активирована фокусировка с помощью сенсора изображения, после чего на ЖК-экране можно проверить объект.
- Когда фокус предварительно настроится, загорается значок .

2 Нажмите кнопку спуска затвора полностью.

- Происходит съемка подобная режиму [AF SENSOR].

Значок 

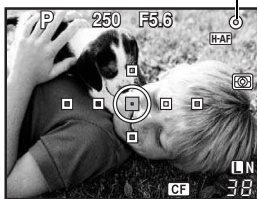

Съемка с изменением угла наклона ЖК-экрана

Можно изменить угол наклона ЖК-экрана фотоаппарата. Это позволяет проверять композицию объекта на ЖК-экране во время съемки под неудобным углом.

- Медленно поворачивайте ЖК-экран в пределах его диапазона передвижения.

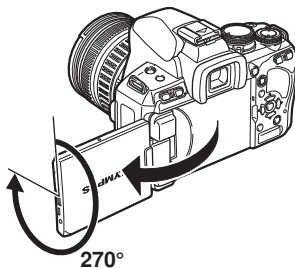

1

Использование режима живого изображения

Срабатывание автофокуса в режиме живого изображения

[IMAGER AF]

Если нажать кнопку спуска затвора до половины, автофокусировка выполняется сенсором изображения.

[AF SENSOR]

Если нажать кнопку спуска затвора полностью, активируется автофокус, и снимок будет сделан таким же образом, как и при съемке с использованием видоискателя (автофокус не активируется при нажатии кнопки спуска затвора до половины).

[HYBRID AF]

Если нажать кнопку спуска затвора до половины, автофокусировка с помощью сенсора изображения выполняет приблизительную фокусировку, а на ЖК-экране можно проверить объект. Если нажать кнопку спуска затвора полностью, автофокус активируется таким же образом, как и в режиме [AF SENSOR]. Приблизительное расстояние фокусировки будет получено, если нажать кнопку спуска затвора до половины, поэтому сокращается время, требуемое для выполнения снимка после нажатия кнопки спуска затвора полностью. Это очень удобно при использовании S-AF+MF, поскольку можно удерживать кнопку спуска затвора нажатой до половины и точно настроить фокус, одновременно проверяя изображение на ЖК-экране.

Состояние фотоаппарата во время автофокусировки

Фокусировка с помощью сенсора

Нажатая до половины кнопка

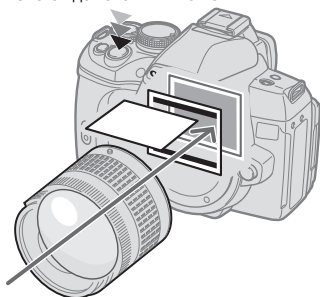

- Автофокусировка выполняется устройством приема изображения.

Датчик автофокусировки

Полностью нажатая кнопка спуска затвора

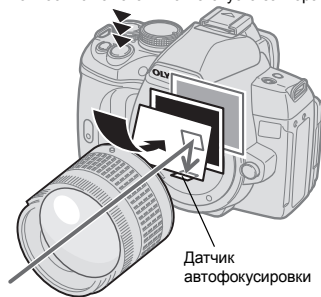

Датчик автофокусировки

- Зеркало опускается, а настройка автофокуса выполняется датчиком автофокусировки. (Зеркало опущено, поэтому отображение снимка на экране застывает непосредственно перед нажатием кнопки спуска затвора до отказа).

1

Использование режима живого изображения

Использование функции определения лиц

После установки для [☺ FACE DETECT] значения [ON] фотоаппарат будет определять лица людей в кадре и автоматически регулировать фокус и замер.

Аппаратная кнопка

Fn (Настройка меняется после каждого нажатия кнопки).

Панель управления Super control panel

☺ ▶ ☺ ▶ ☺ FACE DETECT

Меню

MENU ▶ [Fn] ▶ [☺] ▶ ☺ FACE DETECT ▶ [ON]

- Чтобы использовать кнопку **Fn**, в меню необходимо заранее настроить функцию [Fn FACE DETECT]. ☞ «[Fn] FUNCTION» (стр. 95)
- После установки для [☺ FACE DETECT] значения [ON] при использовании кнопки **Fn**, следующие функции автоматически получают оптимальные настройки для съемки людей.

Функция	Настройка	См. стр.
METERING		стр. 48
GRADATION	Режим AUTO	стр. 71
LIVE VIEW AF MODE	IMAGER AF	стр. 36
AF MODE	S-AF	стр. 54
AF AREA	[+/-]	стр. 56

1 Если фотоаппарат определяет лицо, на его месте отображается рамка.

- Если нажать кнопку спуска затвора, фотоаппарат сфокусируется на рамке определения лиц (впрочем, если с помощью [AF AREA] была выбрана одна зона автофокуса, фотоаппарат сфокусируется на ней).
- В режиме [AF SENSOR] или [HYBRID AF] фотоаппарат сфокусируется на зоне автофокуса, ближайшей к рамке обнаружения лиц.

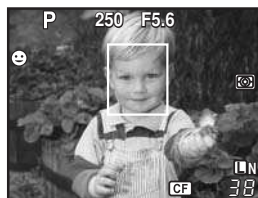

! Примечание:

- При последовательной съемке определение лиц срабатывает только во время выполнения первого снимка.
- В зависимости от объекта фотоаппарат может не определить лицо должным образом.

Съемка с использованием ручного фокуса

В режиме живого изображения можно сделать снимок с ручной фокусировкой, проверяя фокус на ЖК-экране.

1 Установите для режима автофокуса значение [S-AF+MF] или [MF].

☞ «Выбор режима автофокуса» (стр. 54)

2 Настройте фокус, вращая фокальное кольцо.

- В режиме [S-AF+MF] после нажатия кнопки спуска затвора до половины или нажатия кнопки **AEL/AFL** можно вращать фокальное кольцо для точной настройки фокуса перед съемкой.
- Использование увеличенного изображения может быть очень удобным при настройке фокуса вручную. ☞ «Увеличенное изображение» (стр. 41)

Переключение отображаемой информации

Путем многократного нажатия кнопки **INFO** можно переключаться между режимами отображения данных на экране. Для переключения отображаемых данных можно также поворачивать диск управления при нажатой кнопке **INFO**.

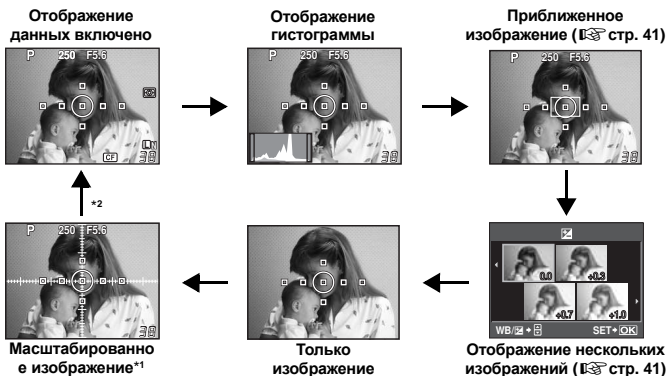

*1 Используя [INFO SETTING] (стр. 99), можно выбрать вариант [] или [] для отображения позиционных линий.

РЕКОМЕНДАЦИИ

Быстрое переключение к часто используемому режиму отображения

→ Можно скрыть отображение данных во всех режимах, кроме «Отображение данных включено».

☞ «INFO SETTING» (стр. 99)

Как читать гистограмму:

→ Ниже показано, как читать гистограммы.

- 1 Если диаграмма содержит много пиков в этой зоне, изображение, как правило, получается темным.
- 2 Если диаграмма содержит много пиков в этой зоне, снимок, как правило, получается белым.
- 3 Часть, отмеченная зеленым, показывает распределение яркости в пределах зоны точечного замера.

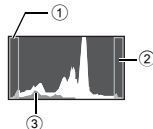



Съемка с одновременным сопоставлением эффекта

Результат применения коррекции экспозиции или баланса белого можно проверить на разделенном на 4 области экране.

1 Несколько раз нажмите кнопку INFO для появления на экране нескольких изображений.

☞ «Переключение отображаемой информации» (стр. 40)

- Отобразится экран сопоставления коррекции экспозиции. Нажмите , чтобы переключиться на экран сопоставления баланса белого. Нажмите   для переключения между экранами.



2 С помощью или диска управления выберите значение параметра, а затем нажмите кнопку .

- Используя установленное значение, можно сделать снимок.

! Примечание:

- Коррекция экспозиции недоступна в режиме **M**.
- Эта функция недоступна в режиме **ARTSCN**.

Увеличенное изображение

Объект на экране можно увеличить. Увеличение изображения при ручной фокусировке облегчает подтверждение и регулировку фокуса.

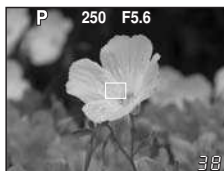

Кнопка 



1 Несколько раз нажмите кнопку INFO для отображения приближенного изображения.



☞ «Переключение отображаемой информации» (стр. 40)

- Отобразится рамка увеличения изображения.

2 Используйте , чтобы переместить рамку, и нажмите кнопку .

- Зона внутри рамки отображается увеличенной на экране.
- Нажмите и удерживайте кнопку , чтобы вернуть рамку увеличения изображения в центр после ее перемещения.

3 Поверните диск управления, чтобы изменить увеличение (5x/7x/10x).

- Используйте  для перемещения рамки во время увеличения.
- Нажатие кнопки  отменяет приближенное отображение.
- В режиме приближенного изображения автофокусировка не будет активирована, даже если полностью нажать кнопку спуска затвора. Снимок можно сделать после проверки фокуса на приближенном изображении.

Панорамная съемка

Панорамная съемка легко осуществима с помощью карт памяти OLYMPUS xD-picture. Состыковав с помощью программы OLYMPUS Master (на CD-ROM) несколько изображений в местах наложения краев объекта, можно составить общее панорамное изображение.

В панорамную съемку можно включить до 10 снимков.

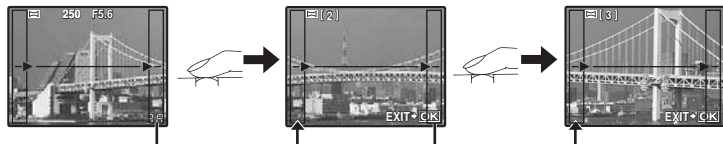

- При съемке объекта постарайтесь заснять общие детали накладывающихся изображений.

1 Установите режим. «Установка художественного фильтра/сюжета» (стр. 5)

- Активируется режим живого изображения

2 Посредством задайте направление стыковки, после чего выполните съемку объекта с наложением краев.

- : стыковка следующего изображения справа.
- : стыковка следующего изображения слева.
- : стыковка следующего изображения вверх.
- : стыковка следующего изображения вниз.

- Выполните съемку, меняя композицию таким образом, чтобы обеспечить наложение объекта.
- Фокусировка, экспозиция и т.д. определяются на первом снимке.
- После выполнения 10 снимков отображается значок (предупреждение).
- При нажатии кнопки перед съемкой первого кадра осуществляется возврат в меню выбора сюжетного режима.
- При нажатии кнопки в процессе съемки процедура панорамной съемки завершается, что позволяет перейти к следующей.

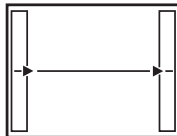

Примечание:

- Панорамная съемка невозможна, если в фотоаппарат не вставлена карта OLYMPUS xD-picture.
- В процессе панорамной съемки изображение, предварительно снятое для совмещения позиции, не сохраняется. Пользуясь зонами автофокуса или другими отображаемыми в изображениях метками установите композицию таким образом, чтобы края накладывающихся изображений перекрывали друг друга в пределах кадров.

1

Использование режима живого изображения

Программная съемка

P

Фотоаппарат настраивает оптимальное значение диафрагмы и выдержки автоматически в соответствии с яркостью объекта.

Установите диск выбора режимов на P.

- При нажатии кнопки спуска затвора до половины в видоискателе отображаются значения выдержки и диафрагмы. Если отпустить кнопку спуска затвора, значения выдержки и диафрагмы отобразятся на экране панели управления Super control panel.

2

Экспозиция

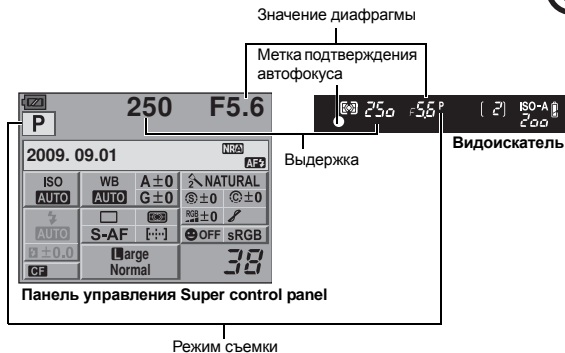

Коррекция программы (Ps)

При помощи вращения диска управления в режиме **P** можно изменить комбинацию диафрагмы и выдержки, сохраняя при этом оптимальную экспозицию.

Иконка «Линейная диаграмма программы (режим **P**)» (стр. 132)

- Настройка программной коррекции не отменяется после съемки.
- Чтобы отменить настройку коррекции программы, поворачивайте диск управления, пока индикатор режима съемки **Ps** в видоискателе или на панели управления Super control panel не изменится на **P**, либо выключите питание.
- Коррекция экспозиции невозможна при использовании вспышки.

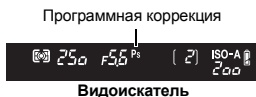

РЕКОМЕНДАЦИИ

Значения выдержки и диафрагмы мигают:

→ Не может быть обеспечена оптимальная экспозиция. Подробные сведения смотри в разделе «Отображение предупреждений касательно экспозиции» (стр. 133).

Фотоаппарат автоматически настраивает оптимальную выдержку для выбранного Вами значения диафрагмы. При уменьшении значения диафрагмы (диафрагменное число F) фотоаппарат уменьшает глубину резкости, что позволяет получать снимки с размытым задним планом. При закрытии диафрагмы (увеличении значения диафрагмы) фотоаппарат расширяет область фокусировки. Используйте этот режим для изменения отображения фона.

При уменьшении значения диафрагмы (значения f)



При увеличении значения диафрагмы (значения f)



2

Экспозиция

Установите диск выбора режима на **A** и настройте значение диафрагмы при помощи вращения диска управления.

Видоскатель



Значение диафрагмы

Закрытие диафрагмы (значение f увеличивается)

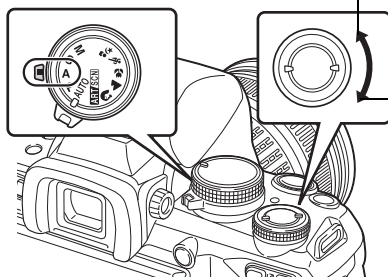

Открытие диафрагмы (значение f уменьшается)

РЕКОМЕНДАЦИИ

Для проверки глубины резкости при выбранном значении диафрагмы:

→ См. раздел «Функция предварительного просмотра» (стр. 47).

Для изменения периода установки экспозиции:

→ Может быть установлен шаг 1/3 EV, 1/2 EV или 1 EV. (стр. 99)

Мигает значение выдержки:

→ Не может быть обеспечена оптимальная экспозиция. Дополнительные сведения см. в разделе «Отображение предупреждений касательно экспозиции» (стр. 133).

Фотоаппарат автоматически настраивает оптимальное значение диафрагмы для выбранной выдержки. Установите выдержку в зависимости от желаемого эффекта. Меньшая выдержка позволяет снимать быстро движущийся объект без размытости изображения, а более продолжительная размывает движущийся объект, создавая ощущение скорости или движения. Установите выдержку в зависимости от желаемого эффекта.

За счет уменьшения выдержки можно снять быстро движущийся объект без размытости изображения.



Увеличение выдержки приводит к размытости быстро движущегося сюжета. Эта размытость создает ощущение динамичного движения.

Установите диск выбора режима на **S** и настройте значение выдержки при помощи вращения диска управления.

Видоскатель



Выдержка

Уменьшение выдержки

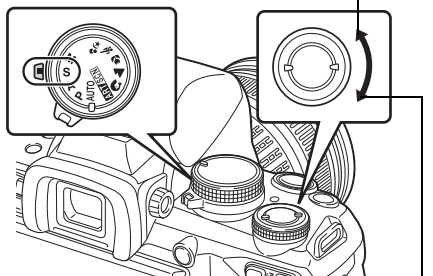

Увеличение выдержки

РЕКОМЕНДАЦИИ

Снимок выглядит размытым:

- Вероятность того, что вследствие сотрясения фотоаппарата снимок будет испорчен, существенно возрастает при макро- или ультра-телефотосъемке. Следует уменьшить выдержку либо использовать одноножный или треножный штатив для стабилизации фотоаппарата.
- При большой выдержке вероятность дрожания фотоаппарата увеличивается. Можно уменьшить дрожание фотоаппарата, используя стабилизатор изображения.

☞ «Механизм стабилизации изображения» (стр. 62)

Для изменения периода установки экспозиции:

- Может быть установлен шаг 1/3 EV, 1/2 EV или 1 EV. ☞ «EV STEP» (стр. 99)

Мигает значение диафрагмы:

- Не может быть обеспечена оптимальная экспозиция. Дополнительные сведения см. в разделе «Отображение предупреждений касательно экспозиции» (☞ стр. 133).

Этот режим позволяет вручную настраивать диафрагму и выдержку. Вы можете проверить, насколько экспозиция отличается от приемлемой, используя индикатор уровня экспозиции. Этот режим обеспечивает Вам большую творческую свободу, позволяя выполнять любые настройки независимо от правильной экспозиции.

Установите диск выбора режима на M и настройте значение путем вращения диска управления.

Значение диафрагмы: Для установки значения вращайте диск управления при нажатой кнопке 

Выдержка: Для установки значения вращайте диск управления.



2

Экспозиция

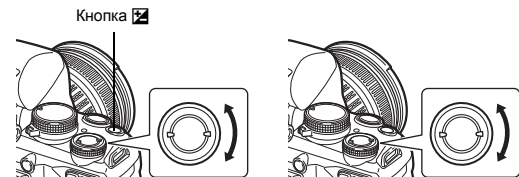

- Диапазон доступных значений диафрагмы зависит от типа объектива.
- Выдержка может быть установлена в диапазоне 1/4000 – 60 сек. или на открытый затвор [BULB].
- В режиме M будет отображаться индикатор уровня экспозиции. Он покажет разность (в диапазоне от -3 EV до +3 EV) между значением экспозиции, рассчитанным при установленной в данный момент диафрагме и выдержке, и значением экспозиции, которое фотоаппарат расценивает как оптимальное. Если разница превышает ±3 EV, весь индикатор мигает.

Индикатор уровня экспозиции

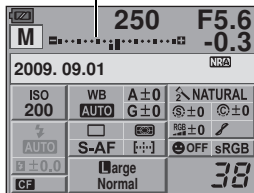

Искажения на снимках

При съемке с большой выдержкой на экране могут появляться искажения. Данное явление обусловлено появлением тока в тех участках устройства приема изображения, на которые обычно не воздействует свет, что приводит к повышению температуры в устройстве приема изображения или в цепи его драйвера. Это также имеет место при съемке с высокой настройкой чувствительности по ISO в атмосфере, подвергаемой действию высоких температур. Для уменьшения искажений фотоаппарат задействует функцию уменьшения шума.

 «NOISE REDUCT.» (стр. 101)

РЕКОМЕНДАЦИИ

Снимок выглядит размытым:

- При съемке с большой выдержкой следует использовать штатив.
- При большой выдержке вероятность дрожания фотоаппарата увеличивается. Можно уменьшить дрожание фотоаппарата, используя стабилизатор изображения.
 - ☞ «Механизм стабилизации изображения» (стр. 62)

Для изменения периода установки экспозиции:

- Может быть установлен шаг 1/3 EV, 1/2 EV или 1 EV. ☞ «EV STEP» (стр. 99)

Чтобы переключиться между настройкой выдержки и диафрагмы:

- Установить значение диафрагмы можно только при помощи диска управления.
 - ☞ «DIAL FUNCTION» (стр. 94)

Примечание:

- Коррекция экспозиции недоступна в режиме **M**.

Съемка с открытым затвором

Вы можете сделать снимок с бесконечной выдержкой, при этом затвор остается открытым, пока Вы удерживаете нажатой кнопку затвора.

В режиме **M** установите для выдержки значение **[BULB]**.

- В видоискателе отобразится надпись **[buLb]**, а на контрольной панели Super control panel – надпись **[BULB]**.

РЕКОМЕНДАЦИИ

Для автоматического завершения съемки с открытым затвором по истечении определенного периода времени:

- Можно установить максимальную продолжительность съемки с открытым затвором.
 - ☞ «BULB TIMER» (стр. 100)

Для регулировки фокуса в режиме съемки при фокусировке вручную:

- Фокусировку можно настроить таким образом, что фокус не изменяется даже при вращении фокального кольца во время установки экспозиции. ☞ «BULB FOCUSING» (стр. 94)

Примечание:

- Следующие функции недоступны в режиме съемки с открытым затвором. Последовательная съемка/съемка с автоспуском/автоматическая последовательная съемка в диапазоне настроек AE/стабилизатор изображения/автоматическая последовательная съемка со вспышкой в диапазоне настроек

Функция предварительного просмотра

В видоискателе отображается фокусная зона (глубина резкости) при выбранном значении диафрагмы.

Чтобы можно было активировать функцию предварительного просмотра нажатием кнопки **Fn**, нужно предварительно установить в меню функцию этой кнопки (**Fn**).

- ☞ «**[Fn]** FUNCTION» (стр. 95)

Нажмите кнопку **Fn** для использования функции предварительного просмотра.

- Когда в качестве значения **[Fn FUNCTION]** выбрано **[LIVE PREVIEW]**, нажатие кнопки **Fn** приводит к автоматическому переключению фотоаппарата в режим живого изображения для предварительного просмотра изображения на экране.

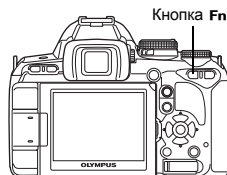

Изменение режима замера



Существуют 5 способов замера яркости объекта: Цифровой ESP-замер, средневзвешенный замер по центру и 3 типа точечного замера. Выберите режим, наиболее подходящий для условий съемки.

Аппаратная кнопка



Панель управления Super control panel



Меню



Кнопка **MENU**

Кнопка



Кнопка

Дисплей установок

Видоискатель



- : Цифровой замер ESP
- : Средневзвешенный замер по центру
- : Точечный замер
- : Точечный замер с контролем яркости
- : Точечный замер с контролем теней

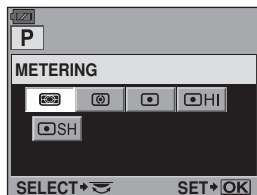

Цифровой замер ESP

Фотоаппарат измеряет уровни яркости и рассчитывает разность уровней яркости в 49 отдельных зонах снимка. Этот режим рекомендуется для обычного использования. Установка синхронизации автофокуса на **[ESP+AF]** позволяет выполнять замер, отцентрированный вокруг метки автофокуса, находящейся в фокусе с автофокусировкой.

Средневзвешенный замер по центру

В этом режиме осуществляется усредненный замер освещенности объекта и фона с приоритетом центра объекта. Используйте этот режим, чтобы предотвратить влияние уровня яркости фона на значение экспозиции.

Точечный замер

Замер производится в очень малой зоне вокруг центра объекта, определяемого меткой зоны точечного замера в видоискателе. Используйте этот режим при очень сильном контрастом свете.

Точечный замер с контролем яркости

При ярком общем фоне белые участки на изображении получаются серыми, если использовать автоматическую экспозицию фотоаппарата. Данный режим позволяет выполнять смещение в сторону переэкспонирования, обеспечивая точное воспроизведение белого цвета.

Площадь измерения при этом такая же, как и при точечном замере.

Точечный замер с контролем теней

При темном общем фоне черные участки на изображении получаются серыми, если использовать автоматическую экспозицию фотоаппарата. Данный режим позволяет выполнять смещение в сторону недоэкспонирования, обеспечивая точное воспроизведение черного цвета. Площадь измерения при этом такая же, как и при точечном замере.

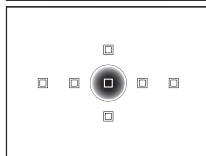
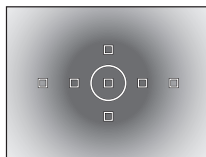

: Зона замера

2

Экспозиция



В некоторых ситуациях Вы можете получить лучшие результаты при ручной коррекции (регулировке) значения экспозиции, автоматически установленного фотоаппаратом. Во многих случаях яркие объекты (например, снег) получаются темнее, чем на самом деле. Коррекция в направлении + приближает эти объекты к их реальным тонам. По той же причине сделайте коррекцию в направлении – при съемке темных объектов. Регулировка экспозиции возможна в диапазоне ± 5.0 EV.



Аппаратная кнопка

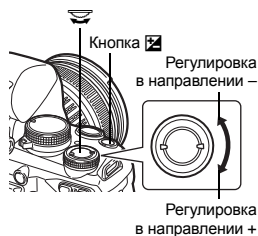

- Отобразится индикатор коррекции экспозиции. При коррекции экспозиции 0 индикатор исчезает.
- Если значение коррекции экспозиции превышает масштаб индикатора коррекции экспозиции, то индикатор будет мигать в видоискателе. С левого и правого края индикатора на панели управления Super control panel отобразится красный символ



РЕКОМЕНДАЦИИ

Для изменения периода установки экспозиции:

→ Может быть установлен шаг 1/3 EV, 1/2 EV или 1 EV. «EV STEP» (стр. 99)

Для регулировки коррекции экспозиции только при помощи диска управления:

→ Значение коррекции экспозиции можно установить, не нажимая кнопку

«DIAL FUNCTION» (стр. 94)

Примечание:

- Коррекция экспозиции недоступна в режимах **M** и **SCN**.

Измеренное значение экспозиции можно зафиксировать с помощью кнопки **AEL/AFL** (фиксатор АЕ). Используйте фиксацию АЕ, если Вы хотите установить настройку экспозиции, отличающуюся от обычно используемой в данных условиях съемки. В нормальном режиме при нажатии кнопки спуска затвора наполовину фиксируются АF (автофокус) и АЕ (автоматическая экспозиция), но можно зафиксировать только экспозицию, нажав кнопку **AEL/AFL**.

Нажмите кнопку **AEL/AFL** на месте, где необходимо зафиксировать значения замера, после чего будет зафиксирована экспозиция. Экспозиция фиксируется, пока кнопка **AEL/AFL** удерживается нажатой. Теперь нажмите кнопку спуска затвора.

- При отпуске кнопки **AEL/AFL** фиксация АЕ отменяется.

2

экспозиции

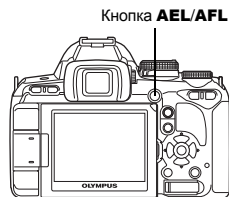

Фиксация автоматической экспозиции

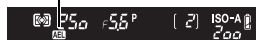

Видоискатель

РЕКОМЕНДАЦИИ

Для фиксации экспозиции:

- Результаты замера можно зафиксировать, чтобы они не отменялись при отпуске кнопки **AEL/AFL**. «AEL/AFL MEMO» (стр. 95)

Если вам трудно нажимать кнопку **AEL/AFL и кнопку спуска затвора одновременно:**

- Функции кнопок **AEL/AFL** и **Fn** можно менять. «**AEL/AFL** ⇌ **Fn**» (стр. 97)

Для активации фиксации АЕ с помощью установленного режима замера:

- Можно настроить фиксацию экспозиции режимом замера с помощью фиксатора АЕ. «Замер АЕL» (стр. 99)

Автоматическая съемка в диапазоне настроек АЕ

Фотоаппарат автоматически выполняет серию снимков при различных значениях экспозиции в каждом кадре. Даже в условиях, когда трудно получить правильную экспозицию (например в контровом свете или при съемке в сумерках), можно выбрать предпочтительный снимок из серии кадров с различными настройками экспозиции (значениями экспозиции и коррекции). Снимки выполняются в следующем порядке: снимок при оптимальной экспозиции, снимок с регулировкой в направлении – и снимок с регулировкой в направлении +.

Например: при настройке ВКТ на [3F 1.0EV]



-1.0 EV



±0



+1.0 EV

Значение коррекции: 0.3, 0.7 или 1.0

- Значение коррекции изменяется при изменении шага EV.  «EV STEP» (стр. 99)

Количество кадров: 3

Меню

MENU ▸ [C2] ▸ [BRACKETING] ▸ [AE BKT]

Дисплей установок



Диапазон коррекции

- Во время съемки отображается значение экспозиции для оставшихся кадров.

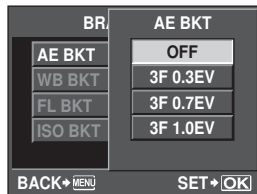

2

Экспозиция

Начните съемку.

- В режиме покадровой съемки экспозиция изменяется при каждом нажатии кнопки спуска затвора.
- В режиме последовательной съемки удерживайте нажатой кнопку спуска затвора, пока не будет сделано выбранное количество кадров.
- При отпускании кнопки спуска затвора автоматическая последовательная съемка со вспышкой в диапазоне настроек прекращается. После ее прекращения в видоискателе мигает символ **BKT**, и этот же символ (**BKT**) отображается зеленым цветом на панели управления Super control panel.

Коррекция AE в диапазоне настроек для каждого режима съемки

В зависимости от выбранного режима съемки коррекция экспозиции выполняется следующим образом:

- Режим **P** : значение диафрагмы и выдержка
- Режим **A** : выдержка
- Режим **S** : значение диафрагмы
- Режим **M** : выдержка

РЕКОМЕНДАЦИИ

Применение автоматической съемки в диапазоне настроек AE для скорректированного значения экспозиции:

- Скорректируйте значение экспозиции, после чего используйте функцию съемки в диапазоне настроек AE. Съемка в диапазоне настроек AE применяется для скорректированного значения экспозиции.

Чем выше значение ISO, тем больше светочувствительность фотоаппарата и выше качество снимков в условиях недостаточной освещенности. Однако при повышенных значениях возможна зернистость изображений.

Аппаратная кнопка ISO ▶

Панель управления Super control panel ▶ : [ISO]

Меню MENU ▶ [] ▶ [] ▶ [ISO]

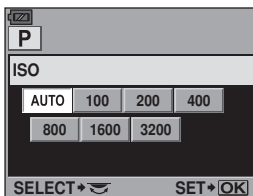
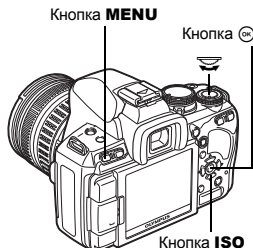

2
Экспозиция

[AUTO] : Чувствительность устанавливается автоматически в соответствии с условиями съемки. Для настройки [ISO-AUTO SET] можно установить значение по умолчанию (значение, которое обычно используется, когда можно получить оптимальную экспозицию) и верхний предел (верхний предел ISO, который автоматически изменяется).

«ISO-AUTO SET» (стр. 100)

[100 – 3200]: Фиксированная чувствительность по ISO. Для настройки [ISO STEP] можно установить значение [1/3EV] или [1EV]. «ISO STEP» (стр. 99)

Дисплей установок

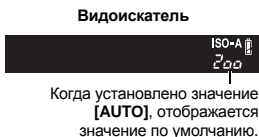

AUTO : ISO-A
100 : 100
|
3200 : 3200

• Значения 125 и 1250 отображаются в видоискателе как 120 и 1200 соответственно.

Дисплей после настройки

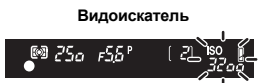

Когда установлена настройка [AUTO], отображаются значения ISO-A и ISO, определенные фотоаппаратом. Со всеми другими настройками отображается значок ISO и установленное значение. Когда установлено значение 2000 или выше, значок ISO мигает.

РЕКОМЕНДАЦИИ

Для автоматической установки оптимального значения ISO в режиме M:

→ Обычно настройка AUTO недоступна в режиме M, но можно задать ее использование во всех режимах съемки. «ISO-AUTO» (стр. 100)

Автоматическая последовательная съемка в диапазоне настроек по ISO

Фотоаппарат автоматически делает снимки с разными значениями чувствительности по ISO при фиксированных значениях выдержки и диафрагмы. В порядке установленной чувствительности по ISO сохраняются 3 изображения с разными экспозициями (оптимальная экспозиция при значении [AUTO]), экспозиция в направлении – и экспозиция в направлении +.

Значение коррекции: 0.3, 0.7 или 1.0

- Для значения коррекции экспозиции устанавливается шаг 1/3 EV, независимо от установленного шага ISO.

Количество кадров: 3

Меню

MENU ▶ [C2] ▶ [BRACKETING] ▶ [ISO BKT]



Примечание:

- Автоматическая последовательная съемка в диапазоне настроек выполняется независимо от верхнего предела, установленного с помощью настройки [ISO-AUTO SET].

2

Экспозиция

Выбор режима автофокуса

AF

В фотоаппарате есть три режима фокусировки S-AF, C-AF и MF. Снимки можно делать, совмещая режим S-AF или C-AF с режимом MF.



Аппаратная кнопка

AF ▶ 

Панель управления Super control panel

ON ▶ : [AF MODE]

Меню

MENU ▶ [] ▶ [] ▶ [AF MODE]

Кнопка MENU Кнопка AF

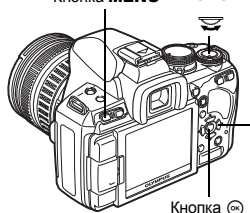

Кнопка ON

Дисплей установок

Видоискатель



S-AF	:	S-AF	
C-AF	:	C-AF	
MF	:	-F	
S-AF+MF	:	S-AF	-F
C-AF+MF	:	C-AF	-F

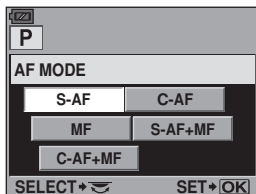

S-AF (разовый автофокус)

При нажатии кнопки спуска затвора наполовину фокусировка выполняется один раз. Если фокусировка не удалась, отпустите кнопку спуска затвора и снова нажмите кнопку до половины. Этот режим используется для съемки неподвижных объектов или объектов с ограниченным движением.

Нажмите кнопку спуска затвора до половины.

- При фиксации фокуса загорается значок подтверждения автофокуса.
- Когда объект находится в фокусе, раздается звуковой сигнал.

Видоискатель



Метка подтверждения автофокуса

РЕКОМЕНДАЦИИ

При возникновении трудностей с фокусировкой в режиме автофокуса в условиях недостаточной освещенности:

- Встроенная вспышка может функционировать в качестве подсветки автофокуса. Это упрощает фокусировку в условиях плохого освещения при использовании режима автофокусировки.  «AF ILLUMINAT.» (стр. 93)

Если вы хотите быстро переключиться из режима автофокусировки (AF) в режим ручной фокусировки (MF):

- Зарегистрировав функцию [MF] для кнопки Fn, можно быстро переходить в режим ручной фокусировки (MF) нажатием кнопки Fn.  «[Fn] FUNCTION» (стр. 95)

Если вы хотите иметь возможность снимать, даже когда на объект не наведен фокус:

- См. раздел «RLS PRIORITY S/RLS PRIORITY C» ( стр. 97).

Чтобы метка автофокуса не загоралась в видоискателе, когда на объект наведен фокус:

- Метка автофокуса в видоискателе загорается красным, когда объект находится в фокусе. Можно настроить метку автофокуса, чтобы она не загоралась.  «AF AREA POINTER» (стр. 93)

Съемка в режиме С-АФ (постоянный автофокус)

Фотоаппарат повторяет фокусировку, пока кнопка спуска затвора остается нажатой наполовину. Если объект находится в движении, фотоаппарат наводит фокус на объект с учетом его движения (упреждающий автофокус). Даже если объект переместился, или Вы изменили композицию снимка, фотоаппарат продолжает попытки выполнить фокусировку.

Нажмите кнопку спуска затвора до половины и удерживайте ее в этом положении.

- Если объект находится в фокусе и зафиксирован, загорается значок подтверждения автофокуса.
- Метка автофокуса не светится, даже если объект находится в фокусе.
- Фотоаппарат выполняет повторную фокусировку. Даже если объект переместился, или если Вы изменили композицию снимка, фотоаппарат продолжает попытки выполнить фокусировку.
- Когда объект находится в фокусе, раздается звуковой сигнал. После третьей процедуры постоянной автофокусировки звуковой сигнал не подается, даже если объект находится в фокусе.

РЕКОМЕНДАЦИИ

Фотоаппарат фокусируется на предмете, показавшемся перед объектом съемки:

→ Можно настроить фотоаппарат, чтобы он не менял фокус даже при изменении расстояния до объекта.  «С-АФ LOCK» (стр. 93)

MF (Ручной фокус)

Эта функция позволяет вручную наводить фокус на любой объект.

Настройте фокус с помощью фокального кольца.

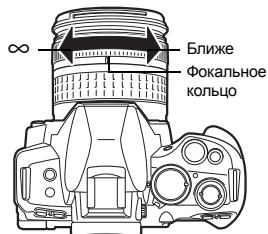

РЕКОМЕНДАЦИИ

Для изменения направления вращения фокального кольца:

→ Вы можете выбрать направление вращения фокального кольца в зависимости от того, как по вашему предпочтению должно происходить наведение объектива на точку фокусировки.  «FOCUS RING» (стр. 94)

Для определения, находится ли объект в фокусе (помощь при фокусировке):

→ При наведении объектива на объект вручную (вращением фокального кольца) горит значок подтверждения автофокуса. Когда  установлено с помощью [AF AREA], значок подтверждения автофокуса загорается, если объект находится в фокусе в центре метки автофокуса.

Одновременное использование режимов S-АФ и MF (S-АФ+MF)

Эта функция позволяет выполнять точную юстировку фокуса вручную путем вращения фокального кольца после выполнения автофокусировки в режиме S-АФ.

- Нажмите кнопку спуска затвора до половины. После подтверждения перехода в режим автофокусировки можно поворачивать фокальное кольцо для точной настройки фокуса.

Примечание:

- Если снова нажать кнопку спуска затвора после точной настройки фокуса с помощью фокального кольца, активируется функция автофокуса, и все выполненные вами настройки отменяются.

Одновременное использование режимов C-AF и MF (C-AF+MF)

Выполните фокусировку с помощью фокального кольца и нажмите кнопку спуска затвора наполовину, чтобы активировать режим C-AF.

- Режим MF нельзя использовать, пока нажата кнопка спуска затвора.
- Когда кнопка спуска затвора не нажата, возможна фокусировка с помощью режима MF.

РЕКОМЕНДАЦИИ

Другой способ настройки фокуса вручную в режиме C-AF:

→ Для управления режимом C-AF можно назначить кнопку **AEL/AFL**. «AEL/AFL» (стр. 95)

Примечание:

- Если снова нажать кнопку спуска затвора после точной настройки фокуса с помощью фокального кольца, активируется функция автофокуса, и все выполненные вами настройки отменяются.

Выбор метки автофокуса



3

Функции фокусировки и съемки

В фотоаппарате доступны 7 меток автофокуса для фокусировки на объекте с помощью автофокуса. Выберите оптимальный режим метки автофокуса в соответствии с объектом съемки и композицией.

Существуют два режима метки автофокуса: режим автофокуса All target, при котором автофокус используется для всех меток, и режим Single target, при котором автофокус используется для одной выбранной метки.

Если для **[LIVE VIEW AF MODE]** установлено значение **[IMAGER AF]**, во время просмотра живого изображения будет доступно 11 меток автофокуса.

«Съемка с использованием режима живого изображения» (стр. 36)

Режим автофокуса All target

Фотоаппарат автоматически фокусируется на объекте, расположенном перед ним, используя 7 меток автофокуса. Эта функция полезна при съемке движущихся объектов, или если вы полагаетесь на фотоаппарат при фокусировке.

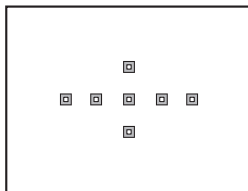

[·] Режим автофокуса Single target ([·]s Режим автофокуса для маленьких меток Small-single target)

Фотоаппарат фокусируется, используя одну выбранную метку автофокуса. Эта функция полезна при точной фокусировке на объекте после размещения его в кадре. В режиме [·] при фокусировке можно использовать несколько больший диапазон, чем одна метка, но этот диапазон можно устанавливать только в пределах метки автофокуса.

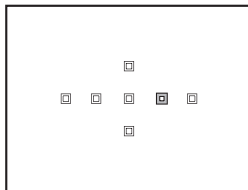

Когда для параметра **[AF SENSITIVITY]** устанавливается значение **[SMALL]**, изображение на дисплее установок меняется на [·]s. «AF SENSITIVITY» (стр. 93)

Аппаратная кнопка



- Загорается выбранная в данный момент метка автофокуса. Когда установлен режим [·], можно выбрать метку автофокуса, которая будет использоваться в этот момент. Для получения сведений об использовании этой настройки см. шаг 2 в главе «Выбор режима и положения метки автофокуса» (стр. 57) следующего раздела.

Панель управления Super control panel

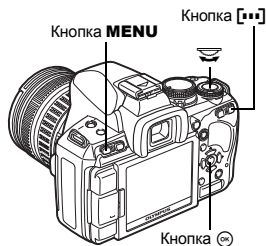

- Когда установлен режим [·], можно выбрать метку автофокуса при помощи вращения диска управления.

- Когда установлен режим [•], можно выбрать метку автофокуса при помощи [Fn].

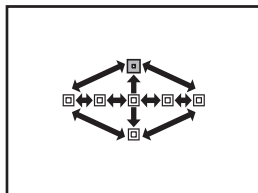

Выбор режима и положения метки автофокуса

Выберите режим метки автофокуса или назначьте метку автофокуса, которая будет использоваться в режиме автофокуса Single target.

- 1 Нажмите кнопку [Fn], чтобы иметь возможность выбрать режим и положение метки автофокуса.
- 2 Выберите метку автофокуса с помощью диска управления или кнопок со стрелками.

Диск управления вращается в направлениях [↺] [↻].

- Нажмите кнопку [Fn], чтобы вернуть положение метки автофокуса в центр.

- Когда установлен режим [IMAGER AF], можно выбрать метку автофокуса при помощи кнопки [Fn] или на панели управления Super control panel. Выберите метку автофокуса с помощью диска управления или кнопок со стрелками.

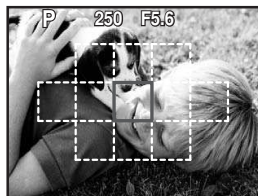
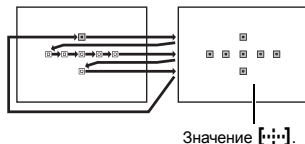

РЕКОМЕНДАЦИИ

Выбор расположения метки автофокуса с помощью кнопок со стрелками без использования кнопки [Fn]:

- Нажмите кнопку спуска затвора до половины и отпустите ее, потом используйте кнопки со стрелками для изменения положения метки автофокуса. [Fn] «[Fn] FUNCTION» (стр. 97)

Регистрация режима метки автофокуса

Можно зарегистрировать часто используемый режим метки автофокуса и расположение этой метки. После этого зарегистрированную настройку можно будет быстро загружать («начальная позиция») и использовать для съемки.

Регистрация

1 При отображении экрана, описанного в шаге 2 главы «Выбор режима и положения метки автофокуса» (☞ стр. 57), одновременно нажмите кнопки **Fn** и **AF**.

- Начальная позиция регистрируется во время нажатия кнопок
- Начальную позицию невозможно зарегистрировать с помощью меню.

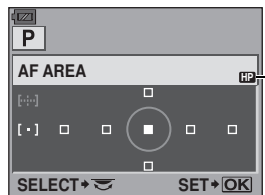

Указывает, что в данный момент осуществляется регистрация зоны автофокуса.

3

Функции фокусировки и съемки

Съемка

Для использования этой функции необходимо заранее назначить функцию **[HOME]** кнопке **Fn**. ☞ «**Fn** FUNCTION» (стр. 95)

1 Нажмите кнопку **Fn**.

- Будет выбрана регистрируемая начальная позиция. Нажмите эту кнопку еще раз, чтобы вернуться к изначальному режиму метки автофокуса.

! Примечание:

- Значение чувствительности автофокуса не сохраняется при регистрации начальной позиции.

Фиксация фокуса – если не удастся правильно установить резкость

В некоторых ситуациях автофокус фотоаппарата не может правильно сфокусироваться на объекте, например когда объект находится в стороне от центра кадра. Если такое происходит, то простейшим решением является фиксация фокуса. Используйте ее, размещая объект вне меток автофокуса, или если при фокусировке на объекте возникают трудности.

1 Наведите метку автофокуса на снимаемый объект и нажмите кнопку спуска затвора до половины, чтобы загорелся значок подтверждения автофокуса.

- Фокус зафиксирован. В видоискателе загораются значок подтверждения автофокуса и метка автофокуса, которая находится в фокусе.
- Если значок подтверждения автофокуса мигает, снова нажмите кнопку спуска затвора до половины.
- Когда кнопка спуска затвора нажата, панель управления Super control panel исчезает с экрана.



Например: фокусировка камеры с использованием центральной метки автофокуса.

Метка автофокуса



Метка подтверждения автофокуса

2 Удерживая кнопку спуска затвора до половины нажатой, перейдите к нужной композиции и нажмите кнопку до отказа.

- Во время сохранения снимка на карте мигает индикатор доступа к карте.



Объект менее контрастен, чем его фон

При слабой контрастности объекта, например, при недостаточном освещении, или если объект не виден четко из-за тумана, возможна неправильная фокусировка. В этих случаях сфокусируйте фотоаппарат (фиксация фокуса) на объекте, имеющем высокую контрастность и расположенном на таком же расстоянии, как и объект съемки, перекомпонуйте и выполните снимок.

Последовательная съемка



Покадровая съемка

Съемка 1 кадра при каждом нажатии кнопки спуска затвора (нормальный режим съемки).

Последовательная съемка H

Съемка 4 кадров в секунду до отпущания кнопки спуска затвора (в режиме S-AF, MF).

Последовательная съемка L

Съемка на установленной скорости («L кадров/сек.» [] стр. 99)) до отпущания кнопки спуска затвора.

- Нажмите кнопку спуска затвора полностью и удерживайте ее нажатой. Фотоаппарат будет производить последовательную съемку, пока Вы не отпустите кнопку.
- Фокус, экспозиция и баланс белого фиксируются на первом кадре (в режиме S-AF, MF).

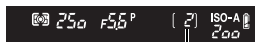

Количество последовательных снимков, которые могут быть сделаны

Примечание:

- Если при последовательной съемке индикатор заряда аккумулятора мигает из-за низкого заряда аккумулятора, фотоаппарат прекращает съемку и начинает сохранение сделанных Вами снимков на карте. В зависимости от оставшейся мощности аккумулятора, фотоаппарат может сохранить не все снимки.

3

Функции индикатора фокусировки и съемки

Метод установки

Аппаратная кнопка



Панель управления Super control panel

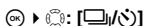

Дисплей установок

Видоискатель



Покадровая съемка

Последовательная съемка H : b-d H

Последовательная съемка L : b-d L

Автоспуск через 12 секунд : SELF 12

Автоспуск через 2 секунды : SELF 2

- Отображение компенсации вибраций: мигающее изображение в видоискателе и символ на панели управления Super control panel означают, что функция компенсации вибраций активирована. «ANTI-SHOCK» (стр. 100)

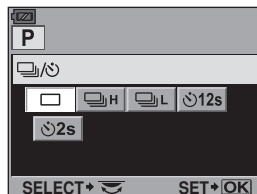
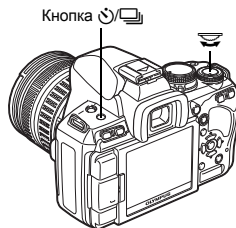



Эта функция позволяет выполнять съемку с автоспуском. Вы можете настроить фотоаппарат на срабатывание затвора после каждых 2 или 12 секунд.

Для съемки с автоспуском надежно установите фотоаппарат на штатив.

Сведения о методе установки см. в разделе «Последовательная съемка» (👉 стр. 60).

Нажмите кнопку спуска затвора полностью.

- Если выбран режим 12s:
Вначале индикатор автоспуска горит постоянно в течение 10 секунд, затем мигает около 2 секунд, после чего выполняется снимок.
- Если выбран режим 2s:
Индикатор автоспуска горит постоянно около 2 секунд, после чего выполняется снимок.
- Отменить запущенный таймер автоспуска можно нажатием кнопки /

Индикатор автоспуска

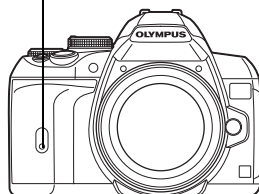

! Примечание:

- Не следует стоять перед фотоаппаратом при нажатии кнопки спуска затвора; это может привести к тому, что объект окажется вне фокуса, так как фокусировка выполняется при нажатии кнопки спуска затвора до половины.

Крышка окуляра

Если съемка ведется, не глядя в видоискатель, прикрепите крышку окуляра к видоискателю, чтобы предотвратить изменение экспозиции со стороны света, попадающего в видоискатель. Снимите наглазник и установите крышку окуляра, как показано на рисунке. Таким же образом происходит замена дополнительного наглазника.

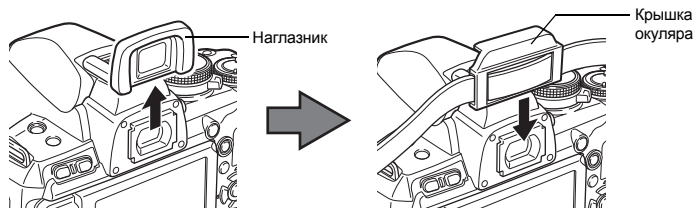

Можно снизить эффект от дрожания камеры, который часто возникает в условиях недостаточного освещения или при съемке с большим увеличением.

- OFF** Стабилизатор изображения выключен.
- I.S. 1** Стабилизатор изображения включен.
- I.S. 2** Этот эффект используется в случае перемещения фотоаппарата в горизонтальном направлении для получения размытого фона. Стабилизатор изображения по горизонтали выключен, активен только стабилизатор изображения по вертикали.
- I.S. 3** Этот эффект используется в случае перемещения фотоаппарата в вертикальном направлении для получения размытого фона (наклона). Стабилизатор изображения по вертикали выключен, активен только стабилизатор изображения по горизонтали.

Аппаратная кнопка



Видоискатель



- IS** : OFF
- IS** : I.S. 1
- IS** : I.S. 2
- IS** : I.S. 3

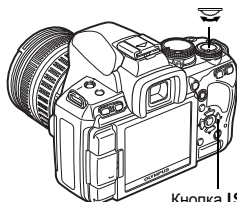

Кнопка IS

Установка фокусного расстояния

Если заранее установить фокусное расстояние объектива, можно будет использовать функцию стабилизатора изображения также и с другими объективами, помимо объективов системы Four Thirds. Эта настройка отключается при присоединении объектива системы Four Thirds.

- 1** Нажмите кнопку , когда стабилизатор изображения включен.
- 2** Установите фокусное расстояние с помощью диска управления или кнопку , после чего нажмите .

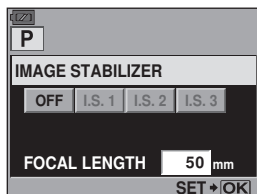

Фокусные расстояния, которые можно установить

8 мм	10 мм	12 мм	16 мм	18 мм	21 мм	24 мм	28 мм	30 мм	35 мм
40 мм	48 мм	50 мм	55 мм	65 мм	70 мм	75 мм	80 мм	85 мм	90 мм
100 мм	105 мм	120 мм	135 мм	150 мм	180 мм	200 мм	210 мм	250 мм	300 мм
350 мм	400 мм	500 мм	600 мм	800 мм	1000 мм				

• Если используемого вами фокусного расстояния нет в списке, выберите ближайшее значение.

Примечание:

- Стабилизатор изображения не может устранить эффект от чрезмерного дрожания фотоаппарата, а также эффект от дрожания при наибольшей выдержке. В таких случаях рекомендуется использовать штатив.
- В случае использования штатива установите для [IMAGE STABILIZER] значение [OFF].
- Если используется объектив с функцией стабилизации изображения, выключите функцию стабилизации изображения либо в объективе, либо в фотоаппарате.
- Если вы выключаете фотоаппарат, когда для [IMAGE STABILIZER] установлено значение [I.S.1], [I.S.2] или [I.S.3], фотоаппарат будет вибрировать. Причиной этого является инициализация фотоаппаратом механизма стабилизации изображения. Без такой инициализации механизм стабилизации изображения может не обеспечивать нужного эффекта.

- При активации стабилизатора изображения можно заметить характерный звук или вибрацию.
- Если на экране мигает красная пиктограмма стабилизатора изображения, это говорит об ошибке функции стабилизатора изображения. Если сделать снимок в этих условиях, композиция может быть нарушена. Обратитесь в авторизованный сервисный центр компании Olympus.
- Стабилизатор изображения нельзя активировать, если выдержка превышает 2 секунды.
- Если внутренняя температура фотоаппарата превышает положенное значение, стабилизатор изображения отключается, и на экране начинает мигать красная пиктограмма стабилизатора изображения.

Установка звукового сигнала

При установленном значении **[OFF]** можно выключить звуковой сигнал, который раздается при фиксации фокуса, нажав кнопку спуска затвора.

Меню

MENU ▸ [C₂] ▸ [■|||]

3

Функции фокусировки и съемки

Выбор режима сохранения

Вы можете выбрать режим сохранения снимков. Выберите оптимальный для ваших целей режим записи (печатать, редактирование на компьютере, редактирование для веб-сайта и т. д.).

Форматы записи

JPEG

Выберите для изображений в формате JPEG сочетание размера изображения (**L**, **M**, **S**) и уровня сжатия (SF, F, N, B). Изображение состоит из пикселей (точек). Если увеличить изображение с малым количеством пикселей, то оно будет выглядеть как мозаика. При большом количестве пикселей увеличивается размер файла (объем данных), и количество снимков, которые можно еще сохранить, уменьшается. Чем выше сжатие, тем меньше размер файла. Однако при воспроизведении изображение будет менее четким.

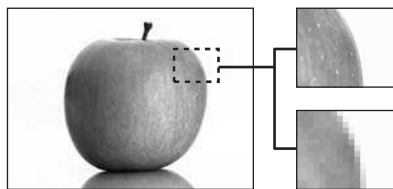

Изображение с большим количеством пикселей

Изображение с малым количеством пикселей

Изображение становится более четким



Применение	Количество пикселей	Количество пикселей	Уровень сжатия			
			SF (сверточный) 1/2,7	F (точный) 1/4	N (нормальный) 1/8	B (основной) 1/12
Выберите в соответствии с размером печати	L (большое)	4032 x 3024	L SF	L F	L N	L B
		3200 x 2400				
	M (среднее)	2560 x 1920	M SF	M F	M N	M B
		1600 x 1200				
		1280 x 960				
S (маленькое)	1024 x 768					
	640 x 480	S SF	S F	S N	S B	
Для печати малого формата и использования на веб-сайте						

Увеличение количества пикселей



Режим записи, баланс белого и режим обработки снимков

RAW

Это необработанные данные, не подвергнутые изменениям баланса белого, резкости, контрастности или цвета. Для отображения снимка на компьютере используйте программу OLYMPUS Master. Данные в формате RAW нельзя просмотреть на другом фотоаппарате или без использования специального программного обеспечения, а также для них нельзя сохранять данные печати. Файлам формата RAW присваивается расширение «.ORF». Изображения RAW могут быть отредактированы с помощью этого фотоаппарата и сохранены в формате JPEG.  «Редактирование фотографических снимков» (стр. 85)

Выбор режима сохранения

JPEG

Для изображений в формате JPEG можно зарегистрировать 4 сочетания размера изображения (L, M, S) и уровня сжатия (SF, F, N, B) из доступных 12 сочетаний.  «SET» (стр. 102)

Если выбрать размер изображения M или S, в дальнейшем можно выбрать размер пикселей.  «PIXEL COUNT» (стр. 102)

JPEG+RAW

Одновременная запись изображения в форматах JPEG и RAW при каждом получении снимка.

RAW

Запись изображения в формате данных RAW.

Например: доступны следующие 9 режимов записи, если зарегистрированы значения L/F/LN/MN/SN.

RAW : RAW

JPEG : L/F/LN/MN/SN

JPEG+RAW : L/F+RAW/LN+RAW/MN+RAW/SN+RAW

Панель управления
Super control panel

  : [L/F/S]

Меню

MENU > [P] > [L/F/S]

РЕКОМЕНДАЦИИ

Чтобы быстро установить режим сохранения:

→ Присвоив кнопке Fn функцию [RAW L/F/S], можно менять режим сохранения одновременным удерживанием кнопки Fn и вращением диска управления.

Нажатием кнопки Fn можно легко переключаться между данными формата только JPEG и данными форматами JPEG и RAW.  «[Fn] FUNCTION» (стр. 95)

Для определения размера файла/количества доступных для сохранения снимков для каждого режима записи:

→ «Режим записи и размер файла/количество доступных для сохранения снимков» ( стр. 136)

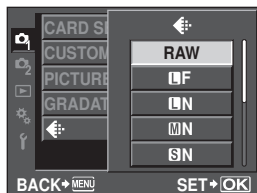
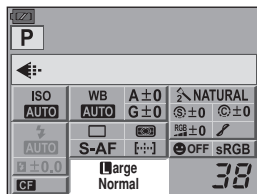

Выбор баланса белого

Воспроизведение цветов зависит от условий освещения. Например, если свет лампы накаливания или дневного света отражается от листа белой бумаги, то в каждом случае будет получаться немного другой оттенок белого. При использовании цифрового фотоаппарата можно настроить воспроизведение белого цвета, чтобы достичь его более естественного воспроизведения цифровым процессором. Эта процедура называется балансом белого. В данном фотоаппарате имеются 4 опции для настройки баланса белого.

Автоматический баланс белого [AUTO]

Эта функция позволяет фотоаппарату автоматически обнаруживать белый цвет на изображениях и соответствующим образом корректировать цветовой баланс. Этот режим годится для любых сюжетов.

Предустановленный баланс белого











В фотоаппарате запрограммированы 8 различных цветовых температур в соответствии с источником света. Например, предварительную настройку баланса белого следует использовать для более интенсивного воспроизведения красного цвета на снимках заката или для получения более теплого художественного эффекта в условиях искусственного освещения.

4 Пользовательская настройка баланса белого [CWB]

Цветовую температуру можно установить в диапазоне от 2000 до 14000 К. Подробные сведения о цветовой температуре см. в разделе «Цветовая температура баланса белого» ( стр. 135).

Баланс белого по эталону

Вы можете настроить оптимальный баланс белого для условий съемки, направив фотоаппарат на белый объект, например, на лист белой бумаги. Получаемый при этой настройке баланс белого сохраняется в качестве одной из предварительных настроек баланса белого.

Режим WB	Условия освещения
Режим AUTO	Используется для большинства условий освещения (когда в рамке видоискателя есть белый объект). Этот режим годится для любых сюжетов.
 5300K	Для съемки вне помещения в ясную погоду, съемки красных тонов на закате или цветových оттенков фейерверка
 7500K	Для съемки вне помещения в тени в ясную погоду
 6000K	Для съемки вне помещения в условиях облачности
 3000K	Для съемки при освещении лампами накаливания
 4000K	Для съемки при белом флуоресцентном освещении
 4500K	Для съемки при нейтральном свете белой флуоресцентной лампы
 6600K	Для съемки при освещении флуоресцентной лампой дневного света
 5500K	Для съемки со вспышкой
	Цветовая температура с настройкой баланса белого по эталону.  «Настройка баланса белого по эталону» (стр. 68)
CWB	Настройка цветовой температуры в пользовательском меню баланса белого. Ее можно настроить в диапазоне от 2000 К до 14000 К. Если настройка значения не выполнялась, оно устанавливается на 5400 К.

Вы можете отрегулировать баланс белого, выбрав соответствующую цветовую температуру для данных условий освещения.

Аппаратная кнопка **WB** 

Панель управления Super control panel  : **[WB]**

- Пользовательский баланс белого настраивается путем выбора **[CWB]** и вращения диска управления при нажатой кнопке .



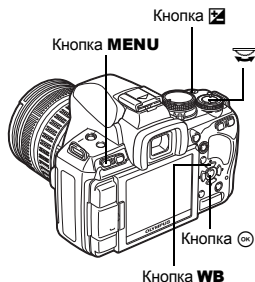



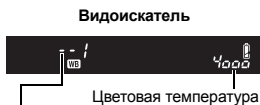

Меню **MENU**     **[WB]**



Дисплей установок



- Во время пользовательской настройки баланса белого отображается значение цветовой температуры.

-9- : AUTO
-dL- : 
-54- : 
-cL- : 
-L9- : 
--1- : 
--2- : 
--3- : 
-FL- : 
-0- : 
5400 : CWB

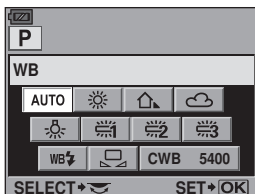
4

Режим записи, баланс белого и режим обработки снимков

РЕКОМЕНДАЦИИ

Если цветные объекты отображаются белыми:

- При отсутствии близкого к белому цвета на изображении, заключенном в рамку на дисплее, в режиме автоматической настройки баланс белого не может быть определен правильно. В этом случае попробуйте использовать предустановленную настройку баланса белого или баланс белого по эталону.

Коррекция баланса белого

Эта функция позволяет вам прецизионно изменять настройки автоматического и предварительно настроенного баланса белого.

Панель управления Super control panel  : **[WB]**

Меню **MENU**    **[WB]**

- Выберите баланс белого, который нужно скорректировать, и нажмите .

Коррекция баланса белого в направлении А (желтый-синий)

В зависимости от исходных настроек баланса белого на изображении появится больше желтых оттенков при регулировке в направлении + или больше синих оттенков при регулировке в направлении –.

Коррекция баланса белого в направлении G (зеленый-пурпурный)

В зависимости от исходных настроек баланса белого изображение на изображении появится больше зеленых оттенков при регулировке в направлении + или больше пурпурных оттенков при регулировке в направлении –.

- Коррекция баланса белого осуществляется в 7 шагов в каждом направлении.

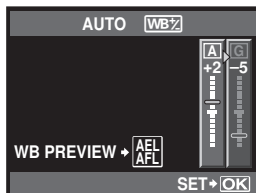

РЕКОМЕНДАЦИИ

Проверка скорректированного баланса белого:

→ Установив значение коррекции, направьте фотоаппарат на объект, чтобы сделать пробные снимки. Если нажать кнопку **AEL/AFL**, на экране появляются эталонные изображения, сделанные при данных настройках баланса белого.

Одновременная коррекция всех настроек режима баланса белого:

→ См. раздел «ALL **WB**» (👉 стр. 101).

Настройка баланса белого по эталону

Эта функция используется для более точной настройки баланса белого, чем та, которая может быть достигнута путем предварительной настройки. Направьте фотоаппарат на лист белой бумаги под источником света, который Вы хотите использовать для определения баланса белого. Оптимальный баланс белого для данных условий съемки можно сохранить в фотоаппарате. Это полезно при съемке в условиях естественного освещения, а также при освещении различными источниками света с разными цветовыми температурами.

Предварительно установите для **[Fn] FUNCTION** значение **[📄]**. (👉 стр. 95)

1 Направьте фотоаппарат на лист белой бумаги.

- Разместите бумагу так, чтобы она заполнила видоискатель. Обеспечьте отсутствие теней.

2 Удерживая нажатой кнопку Fn, нажмите кнопку спуска затвора.

- Появляется окно баланса белого по эталону.

3 Выберите **[YES]** и нажмите кнопку **OK**.

- Баланс белого зарегистрирован.
- Зарегистрированный баланс белого сохраняется в фотоаппарате в качестве предварительной настройки WB. При выключении питания данные сохраняются.

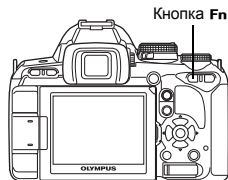

РЕКОМЕНДАЦИИ

После нажатия кнопки спуска затвора на экране появляется **[WB NG RETRY]**.

→ При площади белого на снимке недостаточна или в случае, если снимок слишком светлый, слишком темный или цвета выглядят неестественно, регистрация баланса белого невозможна. Измените настройки диафрагмы и выдержки, после чего повторите процедуру, начиная с шага 1.

Автоматическая последовательная съемка в диапазоне настроек баланса белого

Во время съемки одного кадра автоматически создаются три изображения с разными настройками баланса белого (отрегулированными в указанных цветовых направлениях). Одно изображение имеет указанный баланс белого, а два других – это то же изображение, отрегулированное в разных цветовых направлениях.

Меню

MENU ▶ [C] ▶ [BRACKETING] ▶ [WB BKT]

- Для шага EV выберите значение [OFF], [3F 2STEP], [3F 4STEP] или [3F 6STEP] в обоих направлениях A-B (желтый-синий) и G-M (зеленый-пурпурный).
- При полном нажатии кнопки спуска затвора создаются 3 изображения, отрегулированные в указанных цветовых направлениях.

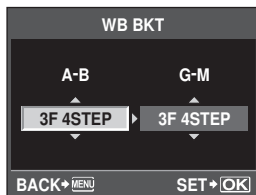

РЕКОМЕНДАЦИИ

Чтобы применить автоматическую последовательную съемку в диапазоне настроек баланса белого к отрегулированному балансу белого:

→ Отрегулируйте вручную баланс белого, а потом воспользуйтесь функцией автоматической последовательной съемки в диапазоне настроек баланса белого. Отрегулированный баланс белого будет применен к автоматической последовательной съемке в диапазоне настроек баланса белого.

! Примечание:

- Во время автоматической последовательной съемки в диапазоне настроек баланса белого фотоаппарат не может снимать изображения, если в нем или на карточке недостаточно памяти для сохранения как минимум выбранного количества кадров.

Режим обработки снимков

Вы можете выбрать тон изображения для создания уникальных видовых эффектов. Вы можете также производить тонкую настройку параметров изображения, например, резкость и контрастность для каждого режима. Скорректированные параметры записываются в каждом режиме эффектов.

- [**VIVID**] : Делает цвета более яркими.
- [**NATURAL**] : Делает цвета более естественными.
- [**MUTED**] : Создает эффект приглушенных тонов.
- [**PORTRAIT**] : Создает эффект ухоженной кожи.
- [**MONOTONE**] : Создает черно-белый тон.
- [**CUSTOM**] : Выберите один режим обработки снимков, настройте параметры и сохраните настройки. Градацию оттенков также можно зарегистрировать в режиме [**CUSTOM**]. Эта настройка хранится отдельно от функции [**GRADATION**] в меню. «Оттенок» (стр. 71)

Панель управления
Super control panel

: [PICTURE MODE]

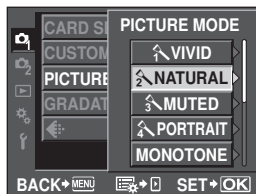

Меню

MENU [**PICTURE MODE**]

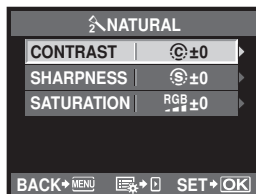

Корректируемые параметры различаются в соответствии с режимами обработки снимков. Возможна коррекция следующих отдельных параметров.

- [**CONTRAST**] : Различие между светлым и темным
- [**SHARPNESS**] : Резкость изображения
- [**SATURATION**] : Насыщенность цвета
- [**B&W FILTER**] : Создание черно-белого изображения. Фильтрованный цвет светлее, а дополнительный цвет – темнее.

[**N: NEUTRAL**] : Создает обычное черно-белое изображение.

[**Ye: YELLOW**] : Воспроизводит четкие очертания белого облака на естественно синем небе.

[**Or: ORANGE**] : Слегка подчеркивает цвета синего неба и заката.

[**R: RED**] : Активно подчеркивает цвета синего неба и яркость темно-красной листвы.

[**G: GREEN**] : Сильно подчеркивает цвета красных губ и зеленых листьев.

[**PICT. TONE**] : Окрашивает черно-белое изображение.

[**N: NEUTRAL**] : Создает обычное черно-белое изображение.

[**S: SEPIA**] : Сепия

[**B: BLUE**] : Синеватый

[**P: PURPLE**] : Багрянистый

[**G: GREEN**] : Зеленоватый



4

Режим записи, баланс белого и режим обработки снимков

Оттенок

В дополнение к настройке градации **[NORMAL]** доступны 3 дополнительных настройки.

[HIGH KEY] : Градация для яркого объекта.

[LOW KEY] : Градация для темного объекта.

[AUTO] : Разделение изображения на детализированные участки с отдельной настройкой яркости для каждого из них. Эта настройка эффективна в случае изображений с участками большой контрастности со слишком яркими оттенками белого или слишком темными оттенками черного цвета.

[NORMAL] : Режим **[NORMAL]** предназначен для общего использования.



HIGH KEY

Подходит для почти полностью освещенных объектов.



LOW KEY

Подходит для почти полностью затененного объекта.

Панель управления
Super control panel

☺ ▶ ☺: **[GRADATION]**

Меню

MENU ▶ [G] ▶ **[GRADATION]**



Примечание:

- В режиме **[HIGH KEY]**, **[LOW KEY]** или **[AUTO]** изменение контрастности недоступно.

Установка режима вспышки



Фотоаппарат устанавливает режим вспышки по различным факторам, в том числе по схеме срабатывания вспышки и ее синхронизации. Доступные режимы вспышки зависят от режима экспозиции. Имеются также режимы вспышки для использования дополнительных внешних вспышек.

Автовспышка AUTO

Вспышка срабатывает автоматически в условиях недостаточного или контрового освещения.

Для съемки объекта в условиях контрового освещения установите метку автофокуса на объект.

Скорость синхронизации вспышки/Ограничение замедления

Во время срабатывания встроенной вспышки выдержку можно изменить.

⏏ «⚡ X-SYNC.» (стр. 100), «⚡ SLOW LIMIT» (стр. 100)

Вспышка для подавления эффекта «красных глаз»

В режиме вспышки для подавления эффекта «красных глаз» непосредственно перед срабатыванием обычной вспышки включается серия предварительных вспышек. Это помогает глазам снимаемого человека приспособиться к яркому свету и сводит к минимуму явление «красных глаз». В режиме **SM** постоянно срабатывает вспышка.



Глаза снимаемого человека кажутся красными

5

Съемка со вспышкой

Примечание:

- После предварительных вспышек затвор срабатывает приблизительно через 1 секунду. Фотоаппарат необходимо крепко держать для предотвращения его дрожания.
- Эффективность может быть ограничена, если человек не смотрит прямо на предварительные вспышки или если находится слишком далеко. Индивидуальные физиологические характеристики также могут снизить эффективность приема.

Медленная синхронизация (ранняя вспышка) SLOW

Медленная синхронизация вспышки предназначена для больших значений выдержки. Как правило, выдержка при съемке со вспышкой не может быть больше определенного уровня для предотвращения дрожания фотоаппарата. Однако при съемке объекта ночью фон при небольшой выдержке может получиться слишком темным. Медленная синхронизация дает возможность получить изображение как фона, так и объекта. При большой выдержке следует обязательно закреплять фотоаппарат при помощи штатива, чтобы избежать размытости снимка.



Ранняя вспышка

72

RU

Обычно вспышка срабатывает после того, как затвор полностью откроется. Это называется ранней вспышкой. Этот метод обычно используется при съемке со вспышкой.

Медленная синхронизация (поздняя вспышка) ⚡ SLOW/2nd CURTAIN

Поздняя вспышка происходит непосредственно перед закрытием затвора. Изменяя синхронизацию вспышки, можно получить интересные эффекты на снимке, например, показать движение машины с помощью светящегося следа, оставленного ее задними фонарями. Чем больше выдержка, тем интереснее получаются эффекты. В режиме **S/M** постоянно срабатывает вспышка.

При настройке выдержки на 2 сек.

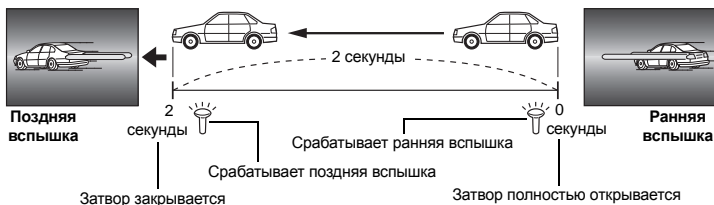

Медленная синхронизация (ранняя вспышка)/вспышка для уменьшения эффекта «красных глаз» Ⓞ SLOW

Если при съемке со вспышкой используется медленная синхронизация, можно также воспользоваться этой функцией для уменьшения эффекта «красных глаз». При съемке ночью эта функция позволяет уменьшить явление «красных глаз». Так как от предварительных вспышек до съемки при поздней вспышке проходит значительное время, добиться уменьшения эффекта «красных глаз» трудно. Поэтому доступна только настройка для синхронизации ранней вспышки.

Принудительная вспышка ⚡

Вспышка срабатывает независимо от условий освещенности. Этот режим эффективен при нейтрализации теней на лице фотографируемого человека (например, теней от листьев), при съемке в контровом свете или при коррекции искажения цвета при искусственном освещении (особенно при освещении лампами дневного света).

❗ Примечание:

- При срабатывании вспышки выдержка установлена на 1/180 сек. или меньше. При съемке объекта на ярком фоне применение принудительной вспышки может привести к засвечиванию фона. В этом случае используйте дополнительную внешнюю вспышку FL-50R или подобную и снимайте в режиме вспышки Super FP. 📷 «Режим вспышки Super FP» (стр. 78)

Без вспышки Ⓞ

Вспышки не происходит.

Даже в этом режиме вспышка в поднятом положении может использоваться в качестве подсветки автофокуса.

📷 «AF ILLUMINAT.» (стр. 93)

Ручная вспышка

Этот режим обеспечивает срабатывание встроенной вспышки с определенным количеством света. Для съемки с ручной вспышкой значение *f* на объективе следует устанавливать в соответствии с расстоянием до объекта.

Отношение освещенности	GN: Guide number (цифровой указатель продолжительности вспышки) ISO 200 (эквивалент ISO 100)
FULL (1/1)	17 (12)
1/4	8.5 (6)
1/16	4.3 (3)
1/64	2.2 (1.5)

Значение *f* для объектива вычисляется по следующей формуле:

$$\text{Диафрагма (значение } f) = \frac{\text{ЦУПВ} \times \text{чувствительность по ISO}}{\text{Расстояние до объекта (м)}}$$

Чувствительность ISO

Значение по ISO	100	200	400	800	1600	3200
Чувствительность ISO	1.0	1.4	2.0	2.8	4.0	5.6

5

Съемка со вспышкой

Метод установки

Аппаратная кнопка



Панель управления Super control panel



Дисплей установок

Видоискатель



Режим вспышки

- Подробные сведения об отображении настроек см. в разделе «Режимы вспышки, которые можно установить с помощью режима съемки» (стр. 134).

Кнопка

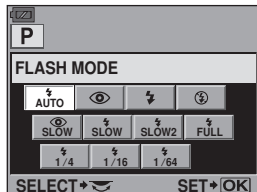
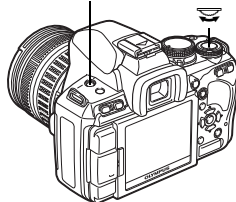

Съемка со встроенной вспышкой

При съемке объекта объективом шире 14 мм (эквивалентно 28 мм для 35-мм пленочного фотоаппарата) создаваемый вспышкой свет может вызывать эффект виньетки. Его появление также зависит от типа объектива и условий съемки (например, от расстояния до объекта).

1 Нажмите кнопку для приведения встроенной вспышки в рабочее положение.

- Встроенная вспышка автоматически выдвигается и срабатывает в условиях недостаточного освещения в следующих режимах.

AUTO/

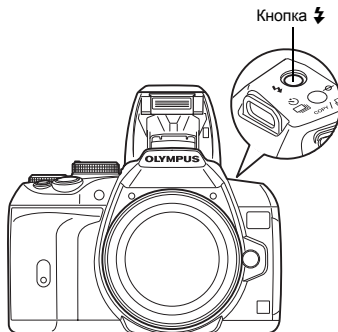

2 Нажмите кнопку спуска затвора до половины.

- Метка  (готовность вспышки) загорается, когда вспышка готова к срабатыванию. При зарядке вспышки значок мигает. Подождите до окончания зарядки.

Значок готовности вспышки



Видоискатель

3 Нажмите кнопку спуска затвора полностью.

5

Съемка со вспышкой

РЕКОМЕНДАЦИИ



Если вы не хотите, чтобы вспышка приходила в рабочее положение автоматически:

→ Установите для [AUTO POP UP] значение [OFF].  «AUTO POP UP» (стр. 100)

Чтобы выполнить съемку, не ожидая завершения зарядки вспышки:

→ См. раздел «RLS PRIORITY S/RLS PRIORITY C» ( стр. 97).

Примечание:

- Если для режима [ RC MODE] установлено значение [ON], встроенная вспышка срабатывает только с целью информационного обмена с внешней вспышкой, поэтому она не используется в качестве вспышки.  «Съемка с системой беспроводных вспышек Olympus RC» (стр. 78)

Регулировка мощности вспышки

Мощность вспышки можно отрегулировать в диапазоне от +3 до -3.

В ряде ситуаций (например при съемке небольших объектов, удаленном фоне и т.д.) можно улучшить результат, отрегулировав количество света, излучаемого вспышкой («мощность вспышки»). Это полезно, если Вы хотите увеличить контрастность (различие между светлой и темной зоной) снимков, чтобы сделать их более отчетливыми.

Аппаратная кнопка



Панель управления
Super control panel



Меню



Дисплей установок

Видоискатель

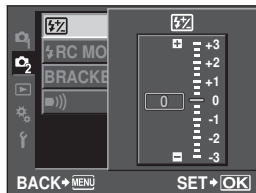
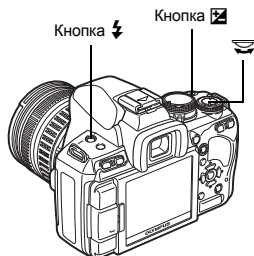

5

Съемка со вспышкой

Примечание:

- Эта функция не работает при съемке с ручной вспышкой.
- Эта функция не работает в режиме управления электронной вспышкой MANUAL.
- При регулировке мощности электронной вспышки эта настройка сочетается с настройкой мощности вспышки фотоаппарата.
- Если для [52+52] установлено [ON], значение мощности вспышки прибавляется к значению коррекции экспозиции. [52] «[52+52]» (стр. 100)

Автоматическая последовательная съемка со вспышкой в диапазоне настроек

Камера снимает несколько кадров, изменяя количество создаваемого вспышкой света для каждого снимка. Камера делает три снимка за один раз следующим образом: с оптимальным светом, со светом, отрегулированным в направлении -, и со светом, отрегулированным в направлении +.

Меню



- Значение компенсации будет изменяться согласно шагу EV. [52] «EV STEP» (стр. 99)
- В режиме покадровой съемки количество создаваемого вспышкой света изменяется при каждом нажатии кнопки спуска затвора.
- В режиме последовательной съемки удерживайте нажатой кнопку спуска затвора, пока не будет сделано выбранное количество кадров.
- При отпускании кнопки спуска затвора автоматическая последовательная съемка со вспышкой в диапазоне настроек прекращается. После ее прекращения в видоискателе мигает символ [BKT], и этот же символ ([BKT]) отображается зеленым цветом на панели управления Super control panel.

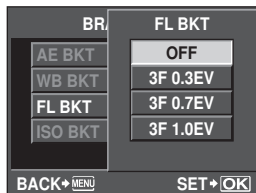

Съемка с внешней вспышкой

В дополнение к функциям встроенной вспышки фотоаппарата можно использовать любые внешние вспышки, предназначенные для использования с этим фотоаппаратом. Это позволит Вам применять широкий набор методов съемки со вспышкой для различных условий съемки.

Внешние вспышки обмениваются информацией с фотоаппаратом, что позволяет управлять режимами вспышки с помощью различных режимов, например TTL-AUTO и Super FP. Внешнюю вспышку, предназначенную для использования с этим фотоаппаратом, можно установить на фотоаппарате, прикрепив ее к гнезду «горячий башмак» фотоаппарата. Также можно присоединить вспышку к держателю для вспышки на фотоаппарате с помощью крепежного кабеля (опционально). Более подробные сведения см. в руководстве по эксплуатации внешней вспышки.

Возможные функции при использовании внешних устройств вспышки

Дополнительная вспышка	FL-50R	FL-50	FL-36R	FL-36	FL-20	FL-14	RF-11	TF-22
Режим управления вспышкой	TTL-AUTO, AUTO, MANUAL, FP TTL AUTO, FP MANUAL				TTL AUTO, AUTO, MANUAL		TTL AUTO, MANUAL	
GN (Guide number – Показатель продолжительности вспышки) (ISO100)	GN50 (85 мм*) GN28 (24 мм*)		GN36 (85 мм*) GN20 (24 мм*)		GN20 (35 мм*)	GN14 (28 мм*)	GN11	GN22
Режим RC	✓	—	✓	—	—	—	—	—

* Фокусное расстояние объектива (рассчитано для 35-мм пленочного фотоаппарата)

Примечание:

- Невозможно использовать опциональную вспышку FL-40.

Использование внешней электронной вспышки

Перед включением питания вспышки необходимо прикрепить вспышку к фотоаппарату.

1 Снимите крышку «горячего башмака», сдвинув ее в направлении, показанном на рисунке стрелкой.

- Храните крышку «горячего башмака» в безопасном месте, чтобы не потерять ее. Можно прикрепить ее к задней стороне крышки окуляра, прикрепленной к ремешку. Установите крышку «горячего башмака» на место после отсоединения внешней вспышки.



2 Прикрепите электронную вспышку к «горячему башмаку» фотоаппарата.

- Если фиксатор выступает наружу, поверните стопорное кольцо башмака до отказа в направлении, противоположном LOCK. За счет этого фиксатор втягивается внутрь.

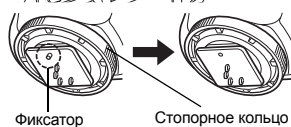

3 Включите питание вспышки.

- Когда индикатор заряда на вспышке горит постоянно, зарядка закончена.
- Время синхронизации вспышки с фотоаппаратом не превышает 1/180 сек.

4 Выберите режим вспышки.

5 Выберите режим управления вспышкой.

- Режим TTL-AUTO рекомендуется для нормальных условий съемки.

6 Нажмите кнопку спуска затвора до половины.

- Между фотоаппаратом и вспышкой происходит обмен данными съемки, в которые входят чувствительность по ISO, значение диафрагмы и выдержка.

7 Нажмите кнопку спуска затвора полностью.

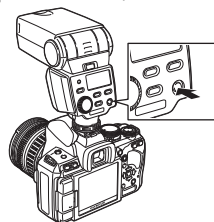

! Примечание:

- Невозможно использовать встроенную вспышку, если на «горячий башмак» фотоаппарата установлена внешняя вспышка.

Режим вспышки Super FP

Режим вспышки Super FP доступен на вспышках FL-50R или FL-36R. Можно использовать режим вспышки Super FP, когда обычные вспышки не работают при маленьких значениях выдержки.

В режиме вспышки Super FP также возможна съемка встроенной вспышкой с открытой диафрагмой (например, при портретной съемке вне помещения). Подробные сведения см. в руководстве по эксплуатации внешней вспышки.

Режим вспышки Super FP



Видеокамера

Съемка с системой беспроводных вспышек Olympus RC

С помощью системы беспроводных вспышек Olympus RC возможна съемка с беспроводной вспышкой. С помощью системы беспроводных вспышек Olympus RC можно делать снимки, используя несколько беспроводных вспышек и управляя тремя группами вспышек (А, В и С). Встроенная вспышка используется для информационного обмена между фотоаппаратом и внешними вспышками.

Подробные сведения о беспроводной вспышке см. в руководстве к внешней вспышке.

5

Диапазон настроек беспроводной вспышки

Установите беспроводную вспышку таким образом, чтобы беспроводный датчик был направлен на фотоаппарат. Указания по диапазону настроек перечислены ниже. Диапазон изменяется в соответствии с окружающей средой.

Съемка со вспышкой

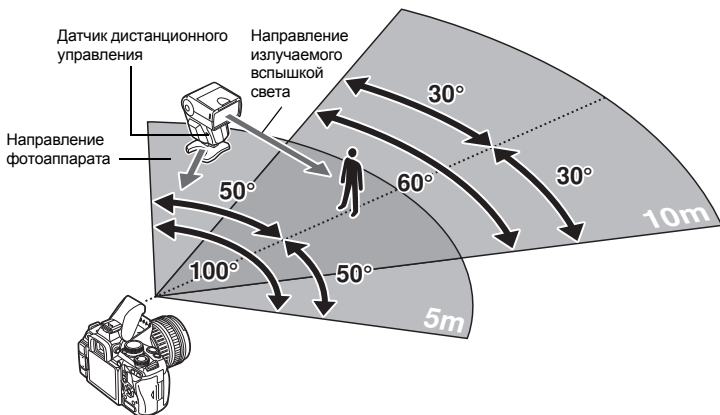

- 1 Установите вспышку в соответствии с указаниями, приведенными в разделе «Диапазон настроек беспроводной вспышки», а затем включите ее.
- 2 Нажмите на вспышке кнопку **MODE**, чтобы перевести ее в режим RC, а затем установите канал и группу вспышки.
- 3 Установите для режима RC на фотоаппарате значение [ON].
 - **MENU** > [C2] > [⚡ RC MODE] > [ON]
 - Панель управления Super control panel переключится на режим RC.
 - Для переключения между режимами отображения панели управления Super control panel нажимайте кнопку **INFO**.

4 С помощью панели управления Super control panel установите режим вспышки и другие настройки для каждой группы.

Значение мощности вспышки

Группа

- Выберите режим управления вспышкой и отрегулируйте мощность вспышки отдельно для каждой из групп А, В и С. Выберите мощность вспышки для режима MANUAL.

Обычная вспышка/вспышка Super FP

- Переключайтесь между режимом обычной вспышки и режимом вспышки Super FP.

Сообщение уровня освещенности

- Установите для функции сообщения уровня освещенности значение [HI], [MID] или [LO].

Канал

- Установите канал связи на канал, используемый вспышкой.

Режим управления вспышкой

Мощность вспышки

5 Выберите режим вспышки.

- В режиме RC недоступна вспышка для уменьшения эффекта «красных глаз».

6 Нажмите кнопку для приведения встроенной вспышки в рабочее положение.

7 После завершения подготовки к съемке сделайте несколько пробных снимков, чтобы проверить изображения и работу вспышки.

8 Начните съемку, проверяя индикаторы окончания зарядки фотоаппарата и вспышки.

! Примечание:

- Несмотря на то, что количество беспроводных вспышек, которые можно использовать, не ограничено, рекомендуется в каждой группе комбинировать не более трех вспышек во избежание неисправности вследствие взаимной интерференции.
- В режиме RC встроенная вспышка используется для управления беспроводной вспышкой. В этом режиме для съемки со вспышкой нельзя использовать встроенную вспышку.
- Для синхронизация при поздней вспышке установите настройки выдержки и компенсации вибраций в пределах 4 секунд. Съемка с беспроводной вспышкой может не выполняться должным образом при использовании более длительной выдержки или настройки компенсации вибраций.

5

Съемка со вспышкой

Использование имеющихся в продаже вспышек

С помощью этого фотоаппарата нельзя регулировать количество света, излучаемое имеющейся в продаже вспышкой, если вспышка не предназначена для использования с ним. Для использования имеющейся в продаже вспышки подключите ее к гнезду «горячий башмак». Установите режим съемки фотоаппарата M.

Имеющиеся в продаже вспышки, специально не предназначенные для фотоаппарата

- При съемке со вспышкой необходимо производить ее настройку. При использовании вспышки в автоматическом режиме следует установить настройки значения f и чувствительности по ISO, совпадающие с настройками фотоаппарата.
- Даже если значение f и чувствительность по ISO в автоматическом режиме работы вспышки совпадают с настройками на фотоаппарате, это не гарантирует нужную экспозицию, поскольку она зависит от условий съемки. В таком случае следует изменить автоматические настройки значения f и чувствительности по ISO на вспышке или вручную рассчитать расстояние в ручном режиме.
- При съемке со вспышкой угол освещения должен соответствовать фокусному расстоянию объектива. Фокусное расстояние объектива фотоаппарата для 35-мм пленки примерно вдвое превышает фокусное расстояние объективов для данного фотоаппарата.
- Не используйте устройство вспышки или другую доступную в качестве аксессуара вспышку TTL с дополнительными функциями информационного обмена, отличными от функций предназначенных для данного фотоаппарата вспышек, так как это может привести не только к сбоям в их работе, но также и к повреждению электронной системы фотоаппарата.

Одиночный кадр/Воспроизведение крупным планом



Ниже представлена общая процедура просмотра снимков.

Перед использованием одной из этих функций выполните описанный ниже этап 1.

Можно настроить автоматическое переключение фотоаппарата в режим покадрового воспроизведения после съемки. «REC VIEW» (стр. 91)

1 Нажмите кнопку (покадровое воспроизведение).

- Появляется последнее сохраненное изображение.
- ЖК-экран выключается спустя примерно 1 минуту, если никакие действия не выполняются. Фотоаппарат автоматически выключается, если он не используется в течение 4 часов. Включите питание фотоаппарата.

2 Используйте для выбора изображений, которые вы хотите просмотреть. Повернув диск управления, также можно перейти в режим для воспроизведения крупным планом.

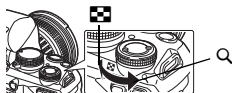
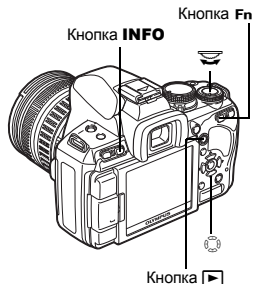

(Покадровое воспроизведение)

(Воспроизведение крупным планом)



Нажмите для изменения позиции крупного плана.

- : Отображает кадр, сохраненный на 10 кадров раньше данного
- : Отображает кадр, сохраненный на 10 кадров позже данного
- : Отображает следующий кадр
- : Отображает предыдущий кадр

Нажмите кнопку **INFO**

(Изменение положения зоны увеличения)

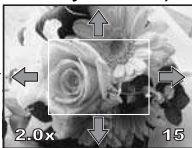

Нажмите для смещения изображения позиции крупного плана. Если для функции **[FACE DETECT]** (стр. 39) установлено значение **[ON]**, вокруг определенного лица отображается рамка. Нажмите , чтобы переместить рамку на другое лицо.

Нажмите кнопку **Fn**

- Начнется воспроизведение изображения с 10-кратным приближением.

Нажмите кнопку **INFO**

(Покадровое воспроизведение крупным планом)



Нажмите для покадрового просмотра крупных планов. Если для функции **[FACE DETECT]** установлено значение **[ON]**, нажмите для перемещения к другому лицу, отображенному крупным планом.

- Нажмите кнопку **INFO** для возврата в режим воспроизведения крупным планом.

- Для выхода из режима воспроизведения снова нажмите кнопку .
- При нажатии кнопки спуска затвора до половины фотоаппарат возвращается в режим съемки.

Режим просмотра двух изображений

Можно просмотреть воспроизводимое изображение и еще одно изображение вместе, размещенные с левой и правой стороны экрана. Это полезно, если нужно сравнить снимки, сделанные в режиме автоматической последовательной съемки.

1 Нажмите кнопку [Fn] во время покадрового воспроизведения.

- Просматриваемый кадр отображается на левой стороне экрана, а следующий кадр – на правой. Изображение отображается с тем же увеличением, что и просматриваемое изображение.
- Слева расположено исходное изображение.

2 С помощью кнопки [Z] выберите изображение справа.

- Можно установить защиту, удалить или скопировать изображение справа.

3 Нажмите кнопку [Fn].

- Камера возобновит покадровое воспроизведение левого изображения с увеличением, с которым оно просматривалось.

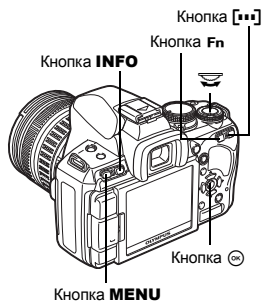

Исходное изображение

(когда установлен режим [AF FOCUS ADJ.]

Операции в режиме просмотра двух изображений

- Нажатием кнопки [Z] можно поменять местами левое и правое изображения, в результате чего левое изображение станет новым исходным изображением.
- С помощью диска управления можно одновременно изменить степень увеличения обоих изображений.
- Удерживая нажатой кнопку Fn или INFO, можно изменять положение правого изображения с помощью кнопки [Z]. Повторное нажатие кнопки Fn или INFO позволяет изменить положение обоих изображений с помощью кнопки [Z].

[Z]: Позволяет выбрать правое изображение

[Z]: Позволяет прокрутить правое изображение

[Z]: Позволяет синхронно прокрутить оба изображения







- Для такой процедуры можно также использовать кнопку INFO.



Эта функция обеспечивает одновременное отображение на экране нескольких снимков. Это полезно, если Вы хотите быстро просмотреть ряд снимков в поисках конкретного снимка.

В режиме покадрового воспроизведения при каждом повороте диска управления в направлении  количество отображаемых изображений меняется в последовательности 4, 9, 16, 25, 49 и 100 снимков.

-  : Переход к предыдущему кадру
-  : Переход к следующему кадру
-  : Переход на один кадр вверх
-  : Переход на один кадр вниз

- Для возврата к покадровому воспроизведению поверните диск управления в положение Q.

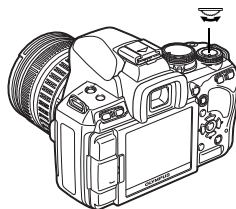

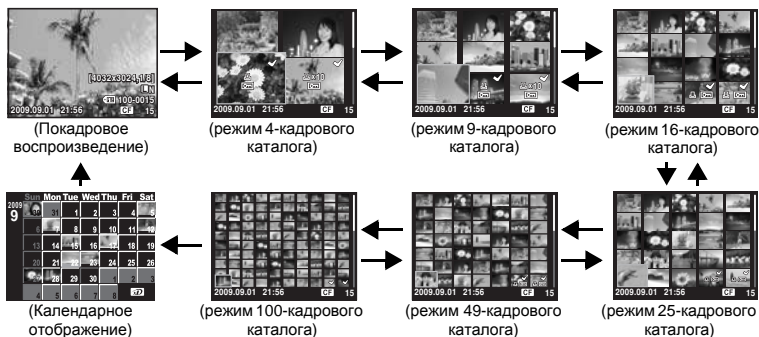

6

Функции просмотра



Календарное отображение

Календарь предоставляет возможность сортировки сохраненных на карте снимков по дате. Если в определенный день было сделано несколько снимков, отображается снимок, сделанный в этот день первым.

При помощи  выберите дату, а затем нажмите кнопку  для покадрового воспроизведения снимков, сделанных в этот день.

Эта функция обеспечивает показ подробной информации о снимке.

Данные о яркости также могут быть отображены в виде гистограммы или результатов контроля яркости.

Нажимайте кнопку INFO, пока на мониторе не появятся нужные данные. Для переключения отображаемых данных можно также поворачивать диск управления при нажатой кнопке INFO.

- Эта настройка сохраняется и будет показана в следующий раз при вызове отображения данных.

Кнопка **INFO**

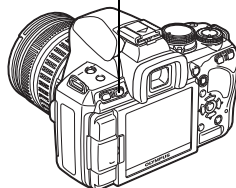

Только изображение



Упрощенное отображение



*Гистограмма

Если линии выше в правой части гистограммы, изображение может быть слишком светлым. Если линии выше в левой части, изображение может быть слишком темным. Скорректируйте экспозицию или повторите съемку.



Яркие и темные зоны

Отображаются перезэкспонированные или недозэкспонированные участки записанного изображения. Засвеченные (перезэкспонированные) участки отображаются синим цветом. Затемненные (недозэкспонированные) участки отображаются синим цветом.

Отображение ярких или темных зон

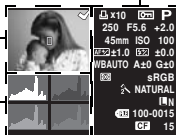

Данные съемки

Гистограмма*

Общее отображение



Отображение гистограммы

Распределение яркости сохраненного изображения отображается на гистограмме (диаграмме яркости).

РЕКОМЕНДАЦИИ

Быстрое переключение к часто используемому режиму отображения

→ Можно скрыть информационный дисплей для всех режимов, кроме режима «Упрощенное отображение»

☞ «INFO SETTING» (стр. 99)

Слайд-шоу

Эта функция последовательно отображает снимки, сохраненные на карте. Снимки отображаются один за другим в течение примерно 5 секунд, начиная с просматриваемого в данный момент снимка. Слайд-шоу может происходить с использованием режима каталога. Можно выбрать количество снимков, отображаемых во время слайд-шоу, в количестве 1, 4, 9, 16, 25, 49 или 100.

- 1 **MENU** ▸ [] ▸ []
- 2 Используйте [] для выбора количества отображаемых кадров.
- 3 Нажмите кнопку [OK] для запуска слайд-шоу.
- 4 Нажмите кнопку [OK], чтобы остановить слайд-шоу.



При выборе [4]

! Примечание:

- Если слайд-шоу продолжается более 30 минут, фотоаппарат отключается автоматически.

Поворот снимков

6

Функции просмотра

Эта функция позволяет поворачивать снимки и располагать их на экране вертикально в режиме покадрового просмотра. Это удобно, когда фотоаппарат при съемке находится в вертикальном положении. Изображения будут автоматически отображаться вертикально, независимо от вращения фотоаппарата.

- 1 **MENU** ▸ [] ▸ []
 - При установке на [ON] снятые в вертикальном положении снимки автоматически поворачиваются во время просмотра. Вы можете также нажать кнопку [] для поворота и отображения снимка.
 - Повернутый снимок записывается на карту в выбранном положении.

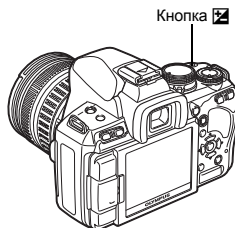

Исходный снимок до поворота



Воспроизведение экране телевизора

Для воспроизведения снимков на экране телевизора служит видеокабель, имеющийся в комплекте фотоаппарата.

- 1** Выключите фотоаппарат и телевизор, после чего подсоедините видеокабель, как показано на рисунке.
- 2** Включите телевизор и настройте его на режим приема видеосигнала. Подробное описание включения в режим приема видеосигнала приведено в руководстве по эксплуатации телевизора.
- 3** Включите фотоаппарат и нажмите кнопку  (воспроизведение).

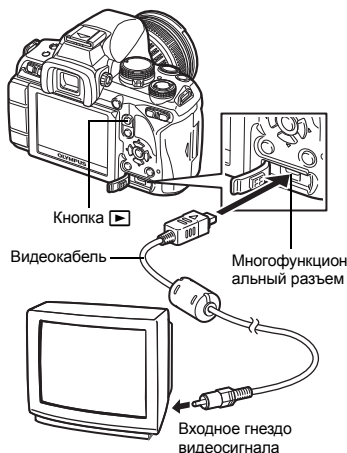

! Примечание:

- Для подключения фотоаппарата к телевизору служит имеющийся в комплекте видеокабель.
- Удостоверьтесь в том, что выходной видеосигнал фотоаппарата соответствует видеосигналу телевизора.  «VIDEO OUT» (стр. 98)
- Когда видеокабель подсоединен к телевизору, экран фотоаппарата автоматически выключается.
- В зависимости от экрана телевизора изображение может быть смещено от центра.

Редактирование фотографических снимков

Сохраненные снимки можно редактировать и сохранять в качестве новых снимков. Имеющиеся в распоряжении функции редактирования зависят от формата изображения (режима сохранения изображения).

Файлы JPEG можно распечатать в исходном виде без изменений. Распечатка файла RAW в исходном виде невозможна. Для распечатки файлов в формате RAW используйте функцию редактирования RAW для преобразования формата данных RAW в JPEG.

Редактирование снимков, записанных в формате данных RAW

Фотоаппарат выполняет обработку снимков (например, коррекцию баланса белого и резкости) в формате данных RAW, после чего сохраняет данные в новом файле формата JPEG. При просмотре сохраненных снимков Вы можете отредактировать их по своему усмотрению.

Обработка изображений осуществляется на основе текущих настроек фотоаппарата. Перед съемкой выполните настройку фотоаппарата по Вашему желанию.

Редактирование изображений, записанных в формате данных JPEG

[SHADOW ADJ]

Увеличение яркости темного объекта в контрольном свете.

[REDEYE FIX]

Подавление эффекта «красных глаз» при съемке со вспышкой.

[✂]

Укажите размер вырезаемого участка с помощью диска управления, а место вырезания при помощи кнопок со стрелками.

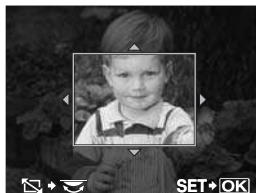

[BLACK & WHITE] Создание черно-белых изображений.

[SEPIA]

Приводит изображение в сепия-тон.



[SATURATION]

Настройка насыщенности цвета. Настройте насыщенность цвета, проверяя снимок на экране.

[📏]

Преобразование размера файла изображения в 1280 x 960, 640 x 480 или 320 x 240.

1 MENU ▸ [▶] ▸ [EDIT] ▸ [RAW/JPEG]

2 С помощью  выберите изображение, а затем нажмите кнопку .

- Фотоаппарат идентифицирует формат данных изображения.
- Для изображений, записанных в формате JPEG+RAW, появится окно выбора с запросом редактирования данных.

3 Окно настроек меняется в зависимости от формата изображения. Выберите снимок, который необходимо отредактировать, и выполните следующие шаги.

Выбор формата файла.

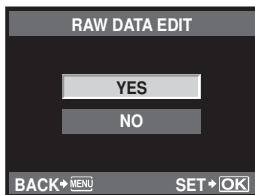
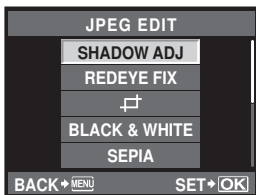
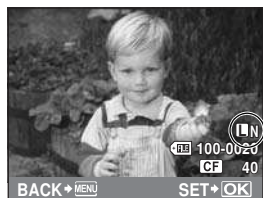

- Отредактированное изображение сохраняется в качестве нового снимка, независимо от оригинала.
- Для выхода из режима редактирования нажмите кнопку **MENU**.

! Примечание:

- С некоторыми изображениями коррекция эффекта «красных глаз» может не работать. Кроме глаз коррекция эффекта «красных глаз» может оказать влияние на другие части снимка.
- Редактирование изображений в формате JPEG невозможно в следующих случаях: Если изображение сохранено в формате RAW, если снимок обработан на компьютере, при нехватке места на карте, а также если изображение записано на другом фотоаппарате.
- При изменении размера изображения () невозможно установить большее количество пикселей, чем было сохранено в оригинале.

Наложение изображений

Можно выполнить наложение до 3-х снятых с помощью фотоаппарата изображений в формате RAW и сохранить их как отдельное изображение. Изображение сохраняется в режиме записи, установленном на момент сохранения.

1 MENU ▸ [] ▸ [EDIT] ▸ [IMAGE OVERLAY]

2 Выберите количество снимков для наложения и нажмите кнопку **OK**.

3 Используйте **OK**, чтобы выбрать кадр, и нажмите кнопку **OK**.

- Поочередно выберите нужное количество изображений в соответствии с количеством кадров, установленным в шаге 2.

- Чтобы отменить сделанный выбор, снова нажмите кнопку **OK**.

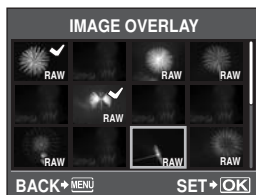

4 Используйте **OK**, чтобы выбрать изображение, затем **OK**, чтобы выбрать увеличение каждого изображения. Нажмите кнопку **OK**.

- Выберите значение между 0.1 и 2.0.

- Размер изображения изменяется после настройки увеличения.

5 С помощью **OK** выберите [YES], а затем нажмите кнопку **OK**.



РЕКОМЕНДАЦИИ

Наложение 4-х и более кадров:

→ Чтобы наложить 4 и более кадров, сохраните накладываемое изображение в файл формата RAW и повторно используйте параметр [IMAGE OVERLAY].

Примечание:

- При установленном режиме записи [RAW] накладываемое изображение сохраняется в формате [N+RAW].
- При выборе кадра для наложения отображаются изображения в формате JPEG для изображений, записанных в формате JPEG+RAW.

Эта функция позволяет копировать снимки на карту xD-Picture, CompactFlash или Microdrive и обратно. Данное меню доступно, если вставлены обе карты. Выбранная карта является источником копирования. «[CF]/» (стр. 104)

Покадровое копирование

- 1 Воспроизведите изображение, которое необходимо скопировать, и нажмите кнопку **COPY**/.
- 2 С помощью выберите [YES], а затем нажмите кнопку .

Кнопка **COPY**/

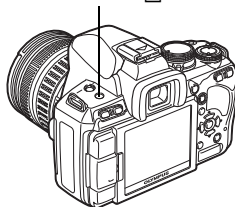

Копирование выбранных кадров

Эта функция позволяет выбирать несколько изображений и одновременно их копировать в режиме покадрового воспроизведения или каталога.

- 1 Отобразите изображения, которые необходимо скопировать, и нажмите кнопку .
 - Выбранные снимки выделяются значком .
 - Чтобы отменить сделанный выбор, снова нажмите кнопку .
- 2 Нажмите для отображения следующих снимков, которые вы хотите скопировать, и нажмите кнопку .
- 3 Выбрав изображения для копирования, нажмите кнопку **COPY**/.
- 4 С помощью выберите [YES], а затем нажмите кнопку .



Копирование всех кадров

- 1 **MENU** **[COPY ALL]**
- 2 Нажмите .
- 3 С помощью выберите [YES], а затем нажмите кнопку .



Защитите снимки, которые Вы не хотите удалять. Защищенные снимки нельзя удалить посредством функции удаления выбранного кадра или всех кадров.

Защита отдельных кадров

Воспроизведите изображение, для которого необходимо установить защиту, и нажмите кнопку **Оп.**

- (значок защиты от удаления) появляется в правом верхнем углу экрана.

Отмена защиты

Выберите защищенные изображения и нажмите кнопку **Оп.**

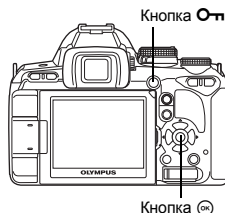

Защита выбранных кадров

Эта функция позволяет выбирать несколько изображений и одновременно защищать их в режиме покадрового воспроизведения или каталога.

1 Отобразите изображения, которые необходимо защитить, и нажмите кнопку **OK**.

- Выбранные снимки выделяются значком .
- Чтобы отменить сделанный выбор, снова нажмите кнопку **OK**.
- В режиме каталога нажмите для выбора изображений, которые необходимо защитить, и нажмите кнопку **OK**.

2 Нажмите для отображения следующих снимков, которые необходимо защитить, и нажмите кнопку **OK**.

3 Выбрав изображения, для которых необходимо установить защиту, нажмите кнопку **Оп.**

Полное снятие защиты

Эта функция позволяет снимать защиту нескольких снимков за раз.

1 **MENU** > > **[RESET PROTECT]**

2 С помощью выберите **[YES]**, а затем нажмите кнопку **OK**.

! Примечание:

- При форматировании карты все снимки, в том числе и защищенные, удаляются. «Форматирование карты» (стр. 124)
- Поворот защищенных изображений невозможен даже при нажатии кнопки .



Позволяет удалить сохраненные снимки. Вы можете выбрать покадровое удаление, при котором удаляется только просматриваемый в данный момент снимок, или удаление всех сохраненных на карте кадров.

! Примечание:

- Если выбрать удаление всех или выбранных кадров для изображений, записанных в формате RAW+JPEG, будут удалены как изображения в формате RAW, так и изображения в формате JPEG. При покадровом удалении можно выбрать удаление изображения в формате JPEG или RAW либо удаление обоих изображений. «RAW+JPEG ERASE» (стр. 102)
- Удаление защищенных снимков невозможно. Отмените защиту снимков, после чего удалите их.
- Восстановление удаленных снимков невозможно. «Защита снимков» (стр. 89)

Покадровое удаление

- 1 Отобразите снимки, которые нужно удалить, и нажмите кнопку .
- 2 С помощью выберите [YES], а затем нажмите кнопку .

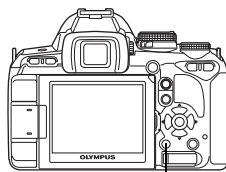

Кнопка

6

Удаление выбранных кадров

Эта функция позволяет удалить все выбранные снимки в режиме покадрового воспроизведения или каталога.

Функции просмотра

- 1 Отобразите снимки, которые вы хотите удалить, и нажмите кнопку .
 - Выбранные снимки выделяются значком .
 - Чтобы отменить сделанный выбор, снова нажмите кнопку .
 - В режиме просмотра содержимого нажмите для выбора снимков, которые вы хотите удалить, и нажмите кнопку .
- 2 Нажмите для отображения следующих снимков, которые вы хотите удалить, и нажмите кнопку .
- 3 Выбрав указанные изображения, нажмите кнопку .
- 4 С помощью выберите [YES], а затем нажмите кнопку .

Удаление всех кадров

- 1 MENU > [C] > [CARD SETUP]
- 2 С помощью выберите [ALL ERASE], а затем нажмите кнопку .
- 3 С помощью выберите [YES], а затем нажмите кнопку .
 - Все кадры удаляются.

РЕКОМЕНДАЦИИ

Немедленное удаление

→ Если для параметра «QUICK ERASE» (стр. 102) установить значение [ON], то нажатие кнопки будет обеспечивать немедленное удаление изображения.

→ Для исходного положения курсора можно установить значение [YES].

«PRIORITY SET» (стр. 103)

Меню настроек

Используйте меню настроек для установки основных функций фотоаппарата.

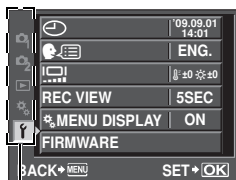

С помощью выберите [F], затем нажмите .

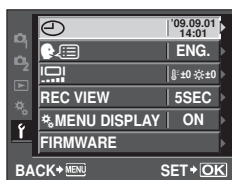

Используйте для выбора функции, затем нажмите .

Подробные сведения об использовании пунктов меню см. в разделе «Настройка в меню» (стр. 22).

(Установка даты и времени)

стр. 15

(Изменение языка дисплея)

Вы можете изменить язык, используемый для отображения на дисплее и сообщений об ошибках, с английского на другой язык.

(Регулировка яркости монитора)

Позволяет настроить яркость и цветовую температуру экрана. При воспроизведении регулировка цветовой температуры затронет только изображение на ЖК-экране.

С помощью переключайтесь между (цветовая температура) и (яркость), а с помощью регулируйте значение в диапазоне от [+7] до [-7].

**REC VIEW**

Позволяет отобразить на экране только что сделанный снимок при сохранении его на карту, а также выбрать продолжительность отображения снимка. Она полезна для быстрого контроля только что сделанного снимка. Нажатие кнопки спуска затвора до половины в режиме проверки снимка позволяет сразу продолжить съемку.

[1SEC] – [20SEC] Выбор продолжительности отображения каждого снимка в секундах. Шаг настройки – 1 секунда.



[OFF] Снимок, записываемый на карту, не отображается.

[AUTO Отображение записываемого изображения с последующим переключением в режим воспроизведения. Эта функция эффективна при удалении снимка после проверки.

MENU DISPLAY

стр. 23

FIRMWARE

Отобразится версия встроенного программного обеспечения фотоаппарата. При запросах, касающихся фотоаппарата или аксессуаров, а также при загрузке программного обеспечения через Интернет, Вам необходимо знать версию каждого из используемых вами продуктов. Нажмите . Отобразится версия встроенного программного обеспечения фотоаппарата. Нажмите кнопку  для возврата к предыдущему окну.



Сброс настроек фотоаппарата

В режимах **P**, **A**, **S** и **M** при выключении питания сохраняются текущие параметры фотоаппарата (в том числе все внесенные изменения). Чтобы сбросить настройки фотоаппарата на заводские настройки по умолчанию, выберите **[RESET]**. Настройки можно предварительно зарегистрировать в **[RESET1]** и **[RESET2]**. В таком случае настройки фотоаппарата сохраняются в режимах **[RESET1]** и **[RESET2]**. Сведения о зарегистрированных функциях см. в разделе «Функции, которые можно зарегистрировать для режима My Mode и в меню пользовательских настроек сброса» ( стр. 137).

Регистрация **[RESET1]**/**[RESET2]**

Меню

MENU >  > **[CUSTOM RESET]**

- 1 Выберите **[RESET1]**/**[RESET2]** для регистрации и нажмите .**
 - Если настройки уже зарегистрированы, рядом с опцией **[RESET1]**/**[RESET2]** отображается пункт **[SET]**. Если выбрать пункт **[SET]**, зарегистрированные настройки будут перезаписаны.
 - Для отмены сохранения выберите **[RESET]**.
- 2 Выберите **[SET]** и нажмите кнопку .**

Использование параметров сброса

Позволяет выполнить сброс параметров фотоаппарата на заводские настройки по умолчанию. Можно также сбросить параметры фотоаппарата на настройки **[RESET1]** или **[RESET2]**.

[RESET] Сброс на заводские настройки по умолчанию.
Сведения о настройках по умолчанию см. в разделе «Уровни меню» ( стр. 138).

[RESET1]/**[RESET2]** Сброс на зарегистрированные настройки.

Меню

MENU >  > **[CUSTOM RESET]**

- 1 Выберите **[RESET]**, **[RESET1]** или **[RESET2]** и нажмите кнопку .**
- 2 С помощью   выберите **[YES]**, а затем нажмите кнопку .**

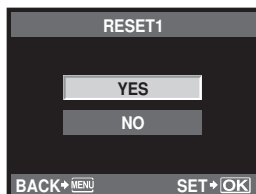

Используйте Пользовательское меню для настройки функций съемки. Пользовательское меню содержит 9 закладок (от **PA** до **PI**), которые разделяются в соответствии с настраиваемыми функциями. В режиме настроек по умолчанию Пользовательского меню не отображается. Чтобы настроить функции, установите для функции [*** MENU DISPLAY**] в Меню настроек значение [**ON**] для отображения Пользовательского меню. (И [стр. 23](#))

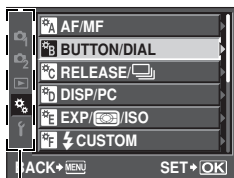

С помощью выберите [*****], затем нажмите .

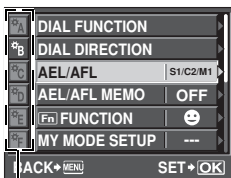

С помощью выберите закладку от **PA** до **PI**, затем нажмите .

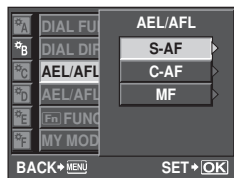

Используйте для выбора функции, затем нажмите .

Подробные сведения об использовании пунктов меню см. в разделе «Настройка в меню» (И [стр. 22](#)).

PA AF/MF

LIVE VIEW AF MODE

[стр. 36](#)

AF ILLUMINAT.

Встроенная вспышка может функционировать в качестве подсветки автофокуса. Это упрощает фокусировку в условиях плохого освещения при использовании режима автофокусировки. Для пользования этой функцией поднимите вспышку.

AF MODE

[стр. 54](#)

C-AF LOCK

Если для данного параметра установлено значение [**ON**], в режиме фокусировки C-AF обеспечивается фиксация фокуса даже при внезапном изменении расстояния до объекта. Данная функция полезна при съемках в обстановке, когда что-то регулярно пересекает поле обзора спереди или сзади фотографируемого объекта.

AF AREA

[стр. 56](#)

AF AREA POINTER

Если для данного параметра установлено значение [**OFF**], метка автофокуса не отображается в видоискателе, когда объект находится в фокусе.

AF SENSITIVITY

Установить диапазон меток автофокуса можно, когда для параметра [**AF AREA**] установлено значение [**·**].

[NORMAL] Фокусировка фотоаппарата выполняется с использованием диапазона, несколько превышающего размер выбранной метки автофокуса.

[SMALL] Фокусировка фотоаппарата выполняется только в пределах выбранной метки автофокуса. Когда выбрано значение [**SMALL**], для параметра [**AF AREA**] отображается значение [**·**].

RESET LENS

Если установлено значение [**ON**], позволяет сбрасывать настройку фокуса объектива (на бесконечность) при каждом выключении питания.

BULB FOCUSING

Позволяет активизировать регулировку фокуса фотоаппаратом в режиме съемки с открытым затвором с ручным фокусом.

[ON] Во время экспозиции можно регулировать фокус путем вращения фокального кольца.

[OFF] Во время экспозиции фокус зафиксирован.

FOCUS RING



Позволяет выполнить индивидуальную настройку наведения объектива на точку фокусировки путем выбора направления вращения фокального кольца.









Ⓟ BUTTON/DIAL

DIAL FUNCTION

Можно также изменить режим работы диска управления на противоположный установленному заводскими настройками по умолчанию.

Например, установив значение **[P]** на , в режиме **P** можно будет настраивать коррекцию выдержки при помощи диска управления, а программную коррекцию – при помощи диска управления при нажатой кнопке .

Режим	Настройка		 кнопка + 
P	Ps (программная коррекция)	Программная коррекция	Коррекция экспозиции
		Коррекция экспозиции	Программная коррекция
A	FNo.	Значение диафрагмы	Коррекция экспозиции
		Коррекция экспозиции	Значение диафрагмы
S	SHUTTER	Выдержка	Коррекция экспозиции
		Коррекция экспозиции	Выдержка
M	SHUTTER	Выдержка	Значение диафрагмы
	FNo.	Значение диафрагмы	Выдержка

DIAL DIRECTION

Позволяет выбрать направление вращения диска управления, а также направление увеличения или уменьшения выдержки и значения диафрагмы.

Настройка	 (направление вращения диска)	 (направление вращения диска)
DIAL1	<ul style="list-style-type: none">Увеличение выдержкиОткрытие диафрагмы (значение <i>f</i> уменьшается)	<ul style="list-style-type: none">Уменьшение выдержкиЗакрытие диафрагмы (значение <i>f</i> увеличивается)
DIAL2	<ul style="list-style-type: none">Уменьшение выдержкиЗакрытие диафрагмы (значение <i>f</i> увеличивается)	<ul style="list-style-type: none">Увеличение выдержкиОткрытие диафрагмы (значение <i>f</i> уменьшается)

AEL/AFL

Позволяет вместо кнопки спуска затвора использовать кнопку **AEL/AFL** для автофокусировки или выполнения замеров.

Выберите функцию кнопки, соответствующую функции при нажатии кнопки спуска затвора. Выберите необходимую настройку среди функций **[mode1]-[mode4]** в каждом режиме фокусировки. (В режиме C-AF можно выбрать только **[mode4]**).

Режим	Функция кнопки спуска затвора				Функция кнопки AEL/AFL	
	Нажатие до половины		Нажатие полностью		При удержании кнопки AEL/AFL нажатой	
	Фокус	Экспозиция	Фокус	Экспозиция	Фокус	Экспозиция
[S-AF]						
mode1	S-AF	Фиксировано	—	—	—	Фиксировано
mode2	S-AF	—	—	Фиксировано	—	Фиксировано
mode3	—	Фиксировано	—	—	S-AF	—
[C-AF]						
mode1	Запуск C-AF	Фиксировано	Фиксировано	—	—	Фиксировано
mode2	Запуск C-AF	—	Фиксировано	Фиксировано	—	Фиксировано
mode3	—	Фиксировано	Фиксировано	—	Запуск C-AF	—
mode4	—	—	Фиксировано	Фиксировано	Запуск C-AF	—
[MF]						
mode1	—	Фиксировано	—	—	—	Фиксировано
mode2	—	—	—	Фиксировано	—	Фиксировано
mode3	—	Фиксировано	—	—	S-AF	—

Основные операции

- [mode1]** Определение измеренной экспозиции при фокусировке. При нажатии кнопки **AEL/AFL** активизируется фиксация АЕ, что позволяет отдельно настроить фокус и определить экспозицию.
- [mode2]** Определение экспозиции при нажатии кнопки спуска затвора полностью. Эта операция эффективна при съемке сцен со значительными различиями в освещении, например на сцене.
- [mode3]** Фокусировка с помощью кнопки **AEL/AFL** вместо кнопки спуска затвора.
- [mode4]** Нажмите кнопку **AEL/AFL** для фокусировки; нажмите кнопку спуска затвора полностью для определения экспозиции.

AEL/AFL MEMO

Позволяет зафиксировать и поддерживать постоянную экспозицию путем нажатия кнопки **AEL/AFL**.

- [ON]** Нажмите кнопку **AEL/AFL** для фиксации и поддержания постоянной экспозиции. Нажмите снова для отмены поддержания постоянной экспозиции.
- [OFF]** Экспозиция фиксируется только при нажатии кнопки **AEL/AFL**.

Fn FUNCTION

Можно назначить функцию кнопке **Fn**.

[Fn FACE DETECT]

Нажмите кнопку **Fn**, чтобы установить для параметра **(☺ FACE DETECT)** значение **[ON]** и активировать оптимальные настройки. Снова нажмите указанную кнопку, чтобы установить значение **[OFF]**.

-  «Использование функции определения лиц» (стр. 39),
(☺ FACE DETECT) (стр. 99)

[PREVIEW]/[LIVE PREVIEW] (электронный)

Удерживая нажатой кнопку **Fn**, можно использовать функцию предварительного просмотра. При установленном значении **[LIVE PREVIEW]** нажатие кнопки **Fn** приводит к автоматическому переключению фотоаппарата в режим живого изображения для предварительного просмотра изображения на экране.

-  «Функция предварительного просмотра» (стр. 47)



Нажмите кнопку **Fn** для замера баланса белого.

-  «Настройка баланса белого по эталону» (стр. 68)

[Fn] HOME

Нажмите кнопку **Fn**, чтобы переключиться к зарегистрированной начальной позиции автофокуса. Повторное нажатие кнопки обеспечивает переключение в исходный режим метки автофокуса. Если выключить фотоаппарат при установленной начальной позиции автофокуса, исходная позиция не сохраняется.  «Регистрация режима метки автофокуса» (стр. 58)

[MF]

Нажмите кнопку **Fn**, чтобы установить режим автофокуса **[MF]**. Повторное нажатие кнопки обеспечивает переключение в исходный режим автофокуса.

[RAW]

Нажмите кнопку **Fn**, чтобы выполнить переключение из режима записи JPEG в JPEG+RAW или наоборот.

Изменить режим записи можно, повернув диск управления при нажатой кнопке **Fn**.

[TEST PICTURE]

Нажав кнопку спуска затвора при одновременном нажатии кнопки **Fn**, можно проверить только что сделанный снимок на экране, не записывая его на карту. Она полезна, если Вы хотите оценить качество снимка до его сохранения.

[MY MODE]

Удерживая нажатой кнопку **Fn**, можно делать снимки с помощью зарегистрированных в **[MY MODE SETUP]** настроек фотоаппарата.

 «MY MODE SETUP» (стр. 96)

[OFF]

Не позволяет назначать функции.

MY MODE SETUP

Можно сохранить два часто используемых набора параметров в качестве режимов My Mode. Можно заранее выбрать, какой режим My Mode будет использоваться, выполнив шаги, описанные в подразделе «Выполнение». Чтобы использовать режим My Mode, установите для параметра **[Fn] FUNCTION** значение **[MY MODE]** и во время съемки удерживайте нажатой кнопку **Fn**.  «**[Fn] FUNCTION**» (стр. 95)

Регистрация

1) Выберите **[MY MODE1]** или **[MY MODE2]** и нажмите кнопку .

2) Выберите **[SET]** и нажмите кнопку .

- Текущие параметры будут зарегистрированы в фотоаппарате. Сведения о функциях, которые можно зарегистрировать для режима My Mode см. в разделе «Функции, которые можно зарегистрировать для режима My Mode и в меню пользовательских настроек сброса» ( стр. 137).
- Для отмены сохранения выберите **[RESET]**.

Выполнение

1) Выберите **[MY MODE1]** или **[MY MODE2]** и нажмите кнопку .

2) Выберите **[YES]** и нажмите кнопку .

- Выбранный режим My Mode будет установлен.
- Во время съемки нажимайте кнопку спуска затвора, удерживая нажатой кнопку **Fn**.

BUTTON TIMER

Аппаратная кнопка может оставаться нажатой даже после того, как ее отпустили.

[3SEC]/[5SEC]/[8SEC] Кнопка будет оставаться нажатой указанное количество секунд.

[HOLD] Кнопка будет оставаться нажатой до следующего нажатия.

- Кнопки, которые можно настроить с помощью функции **[BUTTON TIMER]**

ISO, , **WB**, , **AF**, , 



Функции кнопок **AEL/AFL** и **Fn** можно менять. Если выбрать значение **[ON]**, кнопка **AEL/AFL** будет функционировать как кнопка **Fn**, а кнопка **Fn** – как кнопка **AEL/AFL**.







FUNCTION

Можно установить функции кнопок со стрелками.

- [OFF]** Во избежание неисправности функции, назначенные для кнопок со стрелками, не будут активированы, если кнопка нажата.
- [ON]** Функции, назначенные для кнопок со стрелками, будут активированы
- [•••]** Можно использовать кнопки со стрелками для выбора положения метки автофокуса. Если нажать кнопку спуска затвора до половины и отпустить, выбор будет возможен на протяжении короткого промежутка времени.
-  «Выбор режима и положения метки автофокуса» (стр. 57)

FUNCTION



Для кнопки  могут быть назначены и другие функции.

- 
 -  «Последовательная съемка» (стр. 60), «Съемка с автоспуском» (стр. 61)
- [AF AREA]**
 -  «Выбор метки автофокуса» (стр. 56)
- [AF MODE]**
 -  «Выбор режима автофокуса» (стр. 54)
- [WB]**
 -  «Выбор баланса белого» (стр. 66)
- [METERING]**
 -  «Изменение режима замера» (стр. 48)
- [ISO]**
 -  «Установка чувствительности по ISO» (стр. 52)

RELEASE/

RLS PRIORITY S/RLS PRIORITY C

В нормальном режиме затвор данного фотоаппарата не срабатывает во время работы автофокуса или зарядки вспышки. Если нужно разрешить срабатывание затвора до завершения указанных операций, используйте приведенный ниже параметр. В режиме автофокуса можно установить индивидуальный приоритет срабатывания.

- RLS PRIORITY S Устанавливает приоритет срабатывания для режима S-AF
 -  стр. 54.
- RLS PRIORITY C Устанавливает приоритет срабатывания для режима C-AF
 -  стр. 55.

L fps

При последовательной съемке с помощью параметра  L] можно установить количество снимков в секунду от **[1fps]** до **[3fps]**.

VIDEO OUT

Позволяет выбрать NTSC или PAL в зависимости от типа видеосигнала телевизора. Эта настройка необходима, если Вы хотите подключить фотоаппарат к телевизору и воспроизвести снимки в другой стране. Перед подсоединением видеокабеля удостоверьтесь в правильности выбора типа видеосигнала. В случае использования неправильного типа видеосигнала записанные снимки не будут должным образом воспроизводиться на экране телевизора.

Типы телевизионных видеосигналов в большинстве стран и регионов

Перед подключением фотоаппарата к телевизору проверьте тип видеосигнала.

NTSC	Северная Америка, Япония, Тайвань, Корея
PAL	Европейские страны, Китай

SLEEP

По истечении определенного периода времени, в течение которого фотоаппарат не использовался, он переходит в режим ожидания для экономии энергии аккумулятора. В течение определенного промежутка времени отображается панель управления Super control panel, а затем подсветка экрана выключается. Еще через некоторое время фотоаппарат переходит в режим ожидания. Функция **[SLEEP]** позволяет выбрать для таймера режима ожидания значение **[1MIN]**, **[3MIN]**, **[5MIN]** или **[10MIN]**. Значение **[OFF]** отменяет режим ожидания. Фотоаппарат активируется после прикосновения к любой кнопке (кнопке спуска затвора, кнопке  и т.д.).



BACKLIT LCD (таймер подсветки экрана)

Для экономии энергии аккумулятора в течение определенного промежутка времени отображается панель управления Super control panel, а затем подсветка экрана выключается, и экран становится темным. Для установки времени, по истечении которого будет выключаться подсветка экрана, выберите значение **[8SEC]**, **[30SEC]**, или **[1MIN]**. **[HOLD]** устанавливает неограниченное время работы подсветки. Подсветка экрана включается при прикосновении к любой кнопке (кнопке спуска затвора, кнопкам со стрелками и т. п.).

4 h TIMER (автоматическое выключение питания)

Можно установить автоматическое выключение фотоаппарата, если он не используется на протяжении 4-х часов. Фотоаппарат не будет выключаться, если для данного параметра установлено значение **[OFF]**.

USB MODE

Вы можете подключить фотоаппарат непосредственно к компьютеру или принтеру при помощи входящего в комплект кабеля USB. Если Вы предварительно задали устройство, к которому выполняется подключение, можно пропустить процедуру соединения USB, обычно необходимую каждый раз при подключении кабеля к фотоаппарату. Подробное описание подключения фотоаппарата к каждому устройству см. в разделах «Подключение фотоаппарата к принтеру» ( стр. 110) и «Подключение фотоаппарата к компьютеру» ( стр. 114).

[AUTO]

Окно выбора соединения USB отображается при каждом подключении кабеля к компьютеру или к принтеру.

[STORAGE]

Позволяет переносить изображения на компьютер. Также для использования программного обеспечения OLYMPUS Master через соединение с ПК.

[MTP]

Позволяет переносить изображения на компьютер под управлением Windows Vista без помощи программного обеспечения OLYMPUS Master.

[CONTROL]

Позволяет управлять фотоаппаратом с компьютера с помощью дополнительного программного обеспечения OLYMPUS Studio.

EASY

Этот пункт доступен при подключении фотоаппарата к принтеру, совместимому с технологией PictBridge. Печать снимков возможна напрямую без использования компьютера.  «Подключение фотоаппарата к принтеру» (стр. 110)

CUSTOM

Этот пункт доступен при подключении фотоаппарата к принтеру, совместимому с технологией PictBridge. Настройки печати в этом режиме включают количество копий, тип фотобумаги и т.д.  «Подключение фотоаппарата к принтеру» (стр. 110)

LIVE VIEW BOOST

При съемке в режиме живого изображения яркость монитора можно увеличить для более удобного просмотра кадра.

[OFF]

Объект отображается на экране с яркостью, соответствующей установленной экспозиции. Глядя на экран, Вы можете заранее просмотреть снимок перед тем, как делать его.

[ON]

Фотоаппарат автоматически настраивает уровень яркости и отображает объект на экране для удобства съемки. Результат коррекции экспозиции не отображается на экране.

FACE DETECT

Если для этой функции установлено значение **[ON]**, фотоаппарат будет определять лица людей и автоматически регулировать фокус.  «Использование функции определения лиц» (стр. 39)

Можно воспроизводить изображения крупным планом, фокусируясь на лице снимаемого человека.  «Одиночный кадр/Воспроизведение крупным планом» (стр. 80)

INFO SETTING

Выбор информации, которая будет отображаться при нажатии кнопки **INFO** в режиме живого изображения или воспроизведения.

[▶] INFO Определяет, отображать или скрывать параметры **[IMAGE ONLY]**, **[OVERALL]**, **[INFO]**, **[HIGHLIGHT&SHADOW]** во время воспроизведения.  «Отображение данных» (стр. 83)

[LV-INFO] Определяет, отображать или скрывать параметры **[INFO]**, **[ZOOM]**, **[MULTI VIEW]**, **[IMAGE ONLY]**, **[GRID]**, **[INFO]** или **[INFO]** в режиме живого изображения.  «Переключение отображаемой информации» (стр. 40)

EXP/ISO

EV STEP

Для настройки таких параметров экспозиции, как выдержка, диафрагма или значение коррекции экспозиции можно выбрать одно из значений шага EV – **[1/3EV]**, **[1/2EV]** или **[1EV]**.

METERING

 стр. 48

Замер AEL

Позволяет установить режим замера при нажатии кнопки **AEL/AFL** для фиксации экспозиции.

• **[AUTO]** выполняет замер в режиме, выбранном в разделе **[METERING]**.

ISO

 стр. 52

ISO STEP

Можно выбрать одно из значений шага EV чувствительности по ISO – **[1/3EV]** или **[1EV]**.

ISO-AUTO SET

Позволяет установить верхнее предельное значение ISO и значение ISO по умолчанию, если для ISO установлено **[AUTO]**.

[HIGH LIMIT]

Будет установлено верхнее предельное значение ISO, которое автоматически изменяется. Можно установить верхнее предельное значение от 200 до 3200 с шагом 1/3 EV.

[DEFAULT]

Будет установлено значение для использования по умолчанию при возможности получения оптимальной экспозиции. Можно установить значение от 200 до 3200 с шагом 1/3 EV.

ISO-AUTO

Позволяет установить режим съемки, при котором активируется настройка ISO **[AUTO]**.

[P/A/S]

Настройка **[AUTO]** активируется во всех режимах съемки, кроме режима **M**. Если в режиме **M** выбрано значение **[AUTO]**, устанавливается настройка ISO 200.

[ALL]

Настройка **[AUTO]** активируется во всех режимах съемки. Даже в режиме **M** автоматически выбирается значение ISO, соответствующее оптимальному.

BULB TIMER

Позволяет выбрать максимальную продолжительность (в минутах) съемки с открытым затвором.

ANTI-SHOCK

Вы можете установить интервал времени с момента подъема зеркала до срабатывания затвора в пределах от 1 до 30 секунд. Эта функция уменьшает дрожание фотоаппарата, вызванное вибрациями при перемещении зеркала. Эта функция может быть полезна при съемках звездного неба и при микроскопической фотографии, а также при другой съемке, когда используется очень большая выдержка и необходимо снизить до минимума вибрацию фотоаппарата.



Примечание:

- Компенсация вибраций отдельно добавляется к функциям съемки (покадровой и последовательной съемке, съемке с автоспуском и с дистанционным управлением).

 «Последовательная съемка» (стр. 60)



CUSTOM



X-SYNC.

Позволяет установить выдержку для использования при срабатывании вспышки. Можно установить выдержку от 1/60 до 1/180 с шагом 1/3 EV.



SLOW LIMIT

Позволяет установить медленный предел выдержки для использования при срабатывании вспышки. Можно установить выдержку от 1/30 до 1/180 с шагом 1/3 EV.



Если установлено значение **[ON]**, эта настройка прибавляется к значению коррекции экспозиции, после чего производится регулировка мощности вспышки.

AUTO POP UP

В сюжетном режиме или режиме **AUTO** встроенная вспышка автоматически приводится в рабочее положение в условиях низкой освещенности или контрового света. Если установлено значение **[OFF]**, автопривод встроенной вспышки будет отключен.

NOISE REDUCT.

Эта функция уменьшает искажения, обусловленные длительной экспозицией. При съемке ночных сюжетов используется более длинная выдержка, и отмечается тенденция к появлению искажений на снимках. С помощью функции **[NOISE REDUCT.]** фотоаппарат автоматически уменьшает искажения для получения более четких снимков. Если установлена настройка **[AUTO]**, функция уменьшения искажений активизируется только при установке длительной выдержки. Если установлена настройка **[ON]**, функция уменьшения искажений постоянно активизирована.

Когда выбрано значение **[OFF]**.



Когда выбрано значение **[ON]** или **[AUTO]**.



- При активированной функции уменьшения искажений время съемки вдвое длиннее обычного.
- Процедура уменьшения искажений активируется после съемки.
- Индикатор доступа к карте мигает, и значок **[busy]** отображается в видеосекторе во время фильтрации искажений. Выполнение следующего снимка невозможно, пока не погаснет индикатор доступа к карте.

! Примечание:

- При последовательной съемке для **[NOISE REDUCT.]** автоматически устанавливается значение **[OFF]**.
- В некоторых условиях съемки эффективность данной функции может снижаться.

NOISE FILTER

Степень фильтрации искажений можно установить. Режим **[STANDARD]** предназначен для общего использования. Для съемок с высокой чувствительностью рекомендуется использовать режим **[HIGH]**.

WB

☞ стр. 66

ALL **[WB%]**

Позволяет применить одно и то же значение коррекции для всех режимов баланса белого одновременно.

[ALL SET] Одно и то же значение коррекции используется для всех режимов баланса белого.

[ALL RESET] Одновременное удаление настроек значения коррекции для каждого режима баланса белого.

Опция **[ALL SET]**

- 1) Используйте для выбора цветового направления. В направлении A: желтый-синий/В направлении G: зеленый-пурпурный
- 2) С помощью установите значение коррекции. «Коррекция баланса белого» (стр. 67)
При отпускании кнопки **AEL/AFL** будет сделан образец снимка. Вы можете проверить отрегулированный Вами баланс белого.

Опция **[ALL RESET]**

- 1) Используйте для выбора **[YES]**.

COLOR SPACE

Позволяет выбрать способ воспроизведения цветов на экране или принтере. Первый знак в именах файлов изображений указывает на актуальное цветовое пространство. «FILE NAME» (стр. 103)

Pmdd0000.jpg
└─ P : sRGB
└─ _ : Adobe RGB

[sRGB] Стандартизированное цветовое пространство Windows.
[Adobe RGB] Цветовое пространство, настройка которого возможна с помощью Adobe Photoshop.

SHADING COMP.

В некоторых случаях края изображения могут затемняться по причине свойств объектива. Функция компенсации затемнения обеспечивается с помощью увеличения яркости темных краев изображения. В частности, данная функция полезна при использовании широкоугольного объектива.

! Примечание:

- Функция недоступна, если на фотоаппарат установлен телеконвертер или удлинительный тубус.
- При использовании высоких значений параметров ISO может наблюдаться значительное искажение краев изображения.

SET

Позволяет сочетать 3 размера изображения и 4 уровня сжатия, а также зарегистрировать 4 сочетания. Выберите зарегистрированную настройку с помощью [SET].

☞ «Выбор режима сохранения» (стр. 64)

Зарегистрируйте 4 разных сочетания настроек изображения.

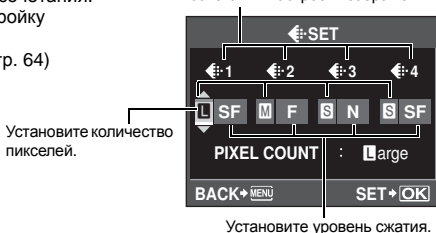

PIXEL COUNT

Позволяет настроить размер пикселей для размера изображения [M] и [S].

[Middle] Выберите значение [3200 x 2400], [2560 x 1920] или [1600 x 1200].

[Small] Выберите значение [1280 x 960], [1024 x 768] или [640 x 480].

RECORD/ERASE

QUICK ERASE

С помощью кнопки можно немедленно удалить только что снятое изображение.

[OFF] После нажатия кнопки откроется экран с запросом на подтверждение удаления изображения.

[ON] После нажатия кнопки изображение будет немедленно удалено.

RAW+JPEG ERASE

Позволяет выбрать метод удаления снимков, записанных в формате RAW+JPEG.

Эта функция может использоваться только при покадровом удалении.

[JPEG] Удаление всех файлов со снимками в формате JPEG, оставляя лишь файлы со снимками в формате RAW.

[RAW] Удаление всех файлов со снимками в формате RAW, оставляя лишь файлы со снимками в формате JPEG.

[RAW+JPEG] Удаление файлов со снимками в обоих форматах.

! Примечание:

- Эта функция действует только при покадровом удалении. При удалении всех или выбранных кадров оба формата RAW и JPEG будут удалены независимо от этой настройки.

FILE NAME

При выполнении снимка фотоаппарат присваивает ему индивидуальное имя файла и сохраняет его в папке.

Присвоение имен файлов осуществляется, как показано ниже на рисунке.

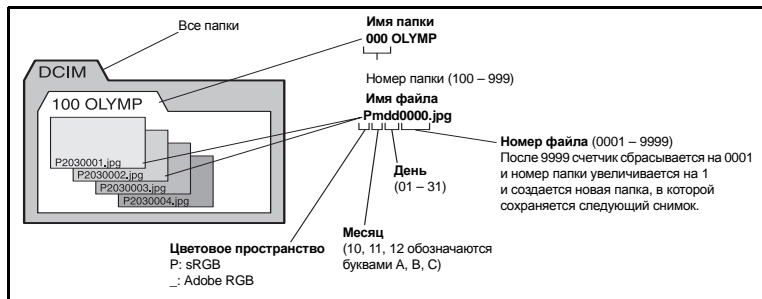

[AUTO]

Даже если вставлена новая карта, номера папок с предыдущей карты сохраняются. Если новая карта содержит файл изображения, номер которого совпадает с номером, сохраненным на предыдущей карте, номера файлов новой карты начинаются с номера, следующего за последним номером на предыдущей карте.

[RESET]

Если вставлена новая карта, номера папок начинаются с 100, а номера файлов – с 0001. Если вставлена карта, содержащая снимки, номера файлов начинаются с номера, следующего за последним номером файла на карте.

PRIORITY SET

Можно изменить исходное положение курсора ([YES] или [NO]) на экране удаления изображений или форматирования карты.

dpi SETTING

Позволяет заранее установить разрешение для печати изображений.

Вместе с изображениями на карту записывается установленное значение.

- [AUTO] Автоматическая установка в соответствии с размером изображения.
- [CUSTOM] Установка требуемой настройки. Нажмите  для отображения окна настройки.



Позволяет выбрать используемую карту, если одновременно вставлены карты CompactFlash и xD-Picture.

EDIT FILENAME

Позволяет переименовывать файлы изображений, чтобы упростить их определение и группировку.

Изменяемая часть имени файла зависит от цветового пространства.

☞ «COLOR SPACE» (стр. 101)

sRGB : Pmdd0000.jpg AdobeRGB : _mdd0000.jpg

Можно изменить знак на OFF,
A – Z или 0 – 9.

UTILITY

PIXEL MAPPING

☞ стр. 123

CLEANING MODE

☞ стр. 123

EXT. WB DETECT

Позволяет отключить датчик баланса белого, используемый для определения источника света при автоматическом балансе белого. Данная функция полезна при наличии двух разных источников света: воздействующего на датчик и освещающего снимаемый объект.

AF FOCUS ADJ.

Позволяет выполнить точную настройку положения фокусировки в диапазоне ± 20 шагов с помощью датчика автофокуса (-: ближе, +: в направлении ∞).

Как правило, изменение данного значения не требуется.

[SET AF DATA]

Точная настройка и сохранение значения автофокуса по умолчанию.

Также можно сохранить настройку в зависимости от объектива.

[OFF]

Настройка автофокуса не выполняется.

[DEFAULT DATA]

Регистрация и применение всех значений настройки автофокуса объектива, которые не были сохранены индивидуально.

[LENS DATA]

Точная настройка автофокуса для каждого объектива. Можно зарегистрировать значения настройки для до 20 объективов.

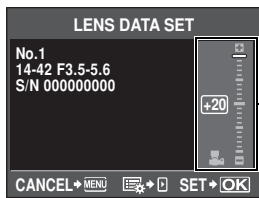

Для настройки используйте .

! Примечание:

- В зависимости от выполненной настройки, объектив не сможет фокусироваться в направлении ∞ или ближней стороны.
- При использовании телеконвертера настройки телеконвертера и объектива сохраняются в комплексе.
- Можно регистрировать только объективы Four Thirds.

[DATA LIST]

Отображаются данные объектива, зарегистрированного с помощью параметра [LENS DATA] из [SET AF DATA]. Выбрав объектив из списка, можно проверять, удалять или редактировать данные регистрации.

Если один и тот же объектив зарегистрирован несколько раз, применяется значение настройки этого объектива, обозначенное значком ✓.

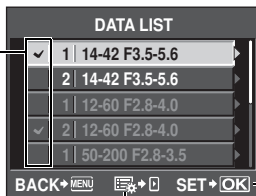

Нажав этот значок, можно проверять, удалять или редактировать настройки выбранного объектива.

Выбор объектива для использования при многократной регистрации одного объектива.

РЕКОМЕНДАЦИИ

Съемка при незначительном изменении значения настройки автофокуса

→ Выполнив точную настройку значения автофокуса, нажмите кнопку спуска затвора и сделайте несколько снимков перед нажатием кнопки (⊖).

При съемке для проверки значения настройки автофокуса учитывайте приведенные ниже моменты.

- Значение параметра режима записи, рекомендуемое при съемке, должно быть выше L.N.
- При съемке следует избегать дрожания камеры, перемещения объекта и изменения расстояния до объекта.
- Рекомендуется фотографировать объекты высокой контрастности в пределах 3 м при фактических условиях съемки (освещение и температура).
- Не следует выполнять съемку при контровом свете.

Сравнение разных значений настройки

→ Для сравнения разных значений настройки можно использовать режим просмотра двух изображений. В режиме просмотра двух изображений отображаются также значения настройки. «Режим просмотра двух изображений» (стр. 81)

Регистрация двух типов значений настройки (с точкой фокусировки объектива перед объектом или позади объекта)

→ Для одного объектива можно зарегистрировать несколько значений настройки. С помощью экрана [DATA LIST] можно выбрать значение настройки, которое будет применяться при съемке.

Отдельная регистрация двух однотипных объективов

→ Можно отдельно зарегистрировать несколько однотипных объективов.

Определение и регистрация меток автофокуса или регистрация значений настройки для переменного углового увеличения и постоянного фокусного расстояния трансфокатора

→ Для выполнения указанных ниже настроек нажмите кнопку (⏏) на экране [LENS DATA SET].

- Можно назначить отдельные метки автофокуса и настроить каждую метку. Как правило, выполняется регистрация значений настройки всех меток автофокуса.
- Можно регистрировать различные значения настройки для переменного углового увеличения и постоянного фокусного расстояния трансфокатора. Как правило, регистрируется значение настройки для постоянного фокусного расстояния.

EXPOSURE SHIFT

Можно установить значение по умолчанию для оптимальной экспозиции в каждом режиме измерения в зависимости от предпочтений пользователя. Это значение может быть установлено с шагом 1/6 EV в диапазоне от -1.0 EV до +1.0 EV.

! Примечание:

- Значение коррекции экспозиции может быть установлено в диапазоне от -5.0 EV до +5.0 EV. Параметр [EXPOSURE SHIFT] позволяет уменьшить диапазон направления, в котором выполняется настройка значения по умолчанию.
- Проверка значения коррекции экспозиции во время съемки невозможна. Для стандартного изменения настроек экспозиции выполните коррекцию экспозиции.  «Коррекция экспозиции» (стр. 49)

WARNING LEVEL





Позволяет изменить длительность отображения значка . Как правило, изменение данного значения не требуется.

 «Видискатель» (стр. 6)

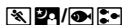
! Примечание:

- Индикация заряда аккумулятора не является предупреждением о необходимости зарядки элемента питания. О необходимости зарядки свидетельствует мигание значка .



При помощи диска выбора режима можно заменить [] (SPORT) и [] (NIGHT+PORTRAIT) на [] (UNDERWATER MACRO) и [] (UNDERWATER WIDE). Для использования фотоаппарата для съемки под водой требуется дополнительный футляр для подводной съемки.

Сохранение информации печати (DPOF)



Сохранение данных печати

Сохранение информации печати позволяет вам сохранять данные печати (количество экземпляров и данные даты/времени) для сохраненных на карте фотографий. Снимки с сохраненными данными печати можно распечатывать следующим образом:

DPOF (Digital Print Order Format)

Сохранение настроек печати на цифровых фотоаппаратах. Пользователь устанавливает, какие изображения печатать, а также количество экземпляров, так что он может легко распечатать выбранные изображения с помощью принтера или в фотолаборатории, поддерживающих формат DPOF.

Печать в фотолаборатории, работающей с форматом DPOF

Вы можете распечатывать снимки в соответствии с сохраненными данными печати.

Печать на принтере, совместимом с форматом DPOF

Печать снимков возможна напрямую через выделенный принтер без использования компьютера. Более подробные сведения см. в руководстве по эксплуатации принтера. Может также потребоваться кард-ридер для ПК.

! Примечание:

- Этот фотоаппарат не может изменять сохраненные данные печати DPOF, созданные другим устройством. Изменения нужно вносить при помощи исходного устройства. Кроме того, сохранение новых данных печати DPOF с помощью фотоаппарата удаляет данные печати, добавленные другим устройством.
- Не все функции могут быть доступны на всех принтерах или во всех фотолабораториях.
- Невозможно распечатывать снимки в формате RAW.

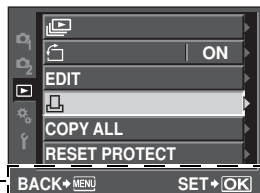

Покадровое резервирование

Следуйте отображенным здесь инструкциям, чтобы добавить к снимку информацию о печати.

1 MENU > [] > []

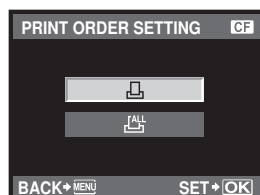
Пояснение —

2 Выберите [] и нажмите кнопку [OK].

- 3** С помощью  Выберите кадр, который необходимо установить в качестве сохраненных данных печати, а затем с помощью кнопок   установите количество копий.

- Повторите операцию для добавления данных печати к другим снимкам.

- 4** Нажмите кнопку  после того, как закончите.

- Появляется меню покадрового сохранения данных печати.

- 5** Выберите формат даты и времени и нажмите кнопку .

[NO] Снимки печатаются без даты и времени.

[DATE] Снимки печатаются с датой съемки.

[TIME] Снимки печатаются с временем съемки.

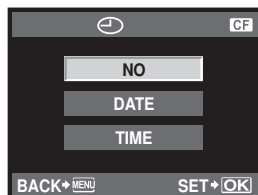

- 6** Выберите [SET] и нажмите кнопку .

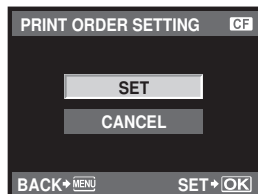



Сохранение данных печати для всех кадров

Применение данных печати ко всем снимкам, сохраненным на карте. Количество экземпляров ограничено 1.

9

Печать

- 1** MENU >  > 

- 2** Выберите  и нажмите кнопку .

- 3** Выберите формат даты и времени и нажмите кнопку .

[NO] Снимки печатаются без даты и времени.

[DATE] Снимки печатаются с датой съемки.

[TIME] Снимки печатаются с временем съемки.

- 4** Выберите [SET] и нажмите кнопку .

Сброс сохраненных данных печати

Вы можете сбросить все сохраненные данные печати или только данные для выбранных снимков.

1 MENU ▸ [] ▸ []

Сброс данных резервирования печати для всех снимков

2 Выберите [] или [] и нажмите кнопку [OK].

3 Выберите [RESET] и нажмите кнопку [OK].



Сброс сохраненных данных печати для выбранного снимка

2 Выберите [] и нажмите кнопку [OK].

3 Выберите [KEEP] и нажмите кнопку [OK].

4 С помощью [] выберите кадр с резервированием данных печати, которые вы хотите сбросить, после чего нажмите [] для установки количества экземпляров на 0.

5 Нажмите кнопку [OK] после того, как закончите.

6 Выберите формат даты и времени и нажмите кнопку [OK].

• Эта настройка применяется для всех кадров с сохраненными данными печати.

7 Выберите [SET] и нажмите кнопку [OK].

Прямая печать (PictBridge)



Посредством подключения фотоаппарата к принтеру, совместимому с технологией PictBridge, при помощи кабеля USB, Вы можете напрямую печатать сохраненные фотографии. Чтобы выяснить, совместим ли принтер с технологией PictBridge, обратитесь к руководству по эксплуатации принтера.

PictBridge

Этот стандарт обеспечивает возможность подключения цифровых фотоаппаратов к принтерам различных производителей и печать снимков непосредственно из фотоаппарата.

STANDARD

Все принтеры, поддерживающие технологию PictBridge, имеют стандартные настройки печати. Подробные сведения см. в руководстве по эксплуатации принтера. В соответствии с этими настройками. За подробными сведениями о стандартных настройках принтера следует обратиться к руководству по его эксплуатации или к изготовителю принтера.

- Имеющиеся режимы печати и настройки, например, размеры бумаги, зависят от типа принтера. Подробные сведения см. в руководстве по эксплуатации принтера.
- Подробные сведения о типах бумаги для печати, чернильных картриджах и т. д. см. в руководстве по эксплуатации принтера.

! Примечание:

- Печать должна производиться при полностью заряженном аккумуляторе.
- Печать фотографий, записанных в формате данных RAW, невозможна.
- Фотоаппарат не переходит в режим ожидания во время подключения к принтеру через кабель USB.

Подключение фотоаппарата к принтеру

Используйте входящий в комплект кабель USB для подключения фотоаппарата к принтеру, совместимому с технологией PictBridge.

1 Включите принтер и соедините многофункциональный разъем фотоаппарата с портом USB принтера с помощью кабеля USB.

- Подробные сведения о включении принтера и расположении порта USB см. в руководстве по эксплуатации принтера.

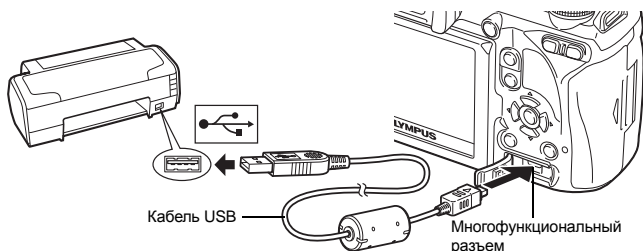

2 Включите фотоаппарат.

- Отображается окно выбора для соединения USB.

3 С помощью выберите [EASY PRINT] или [CUSTOM PRINT].

Если выбрано [EASY PRINT]

- Перейдите к разделу «Простая печать» ( стр. 110)

Если Вы выбрали [CUSTOM PRINT]

- Отображается сообщение [ONE MOMENT], и происходит подключение фотоаппарата к принтеру. Перейдите к разделу «Пользовательская настройка печати» ( стр. 111)

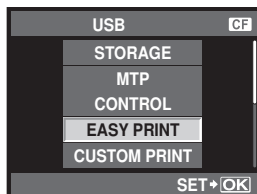

Примечание:

- Если окно не отобразилось спустя несколько минут, отключите кабель USB и начните снова с шага 1.



9

Простая печать

1 Используйте для отображения снимков, которые необходимо распечатать.

- Отобразите на фотоаппарате снимок, который Вы хотите распечатать, и подключите фотоаппарат к принтеру посредством кабеля USB. На экране появляется следующее (см. иллюстрацию справа).

2 Нажмите кнопку (печать).

- После завершения печати снова отображается окно выбора снимка. Чтобы распечатать другой снимок, выберите его с помощью  и нажмите кнопку .
- Для завершения работы отсоедините кабель USB, когда на экране отображается окно выбора снимка.

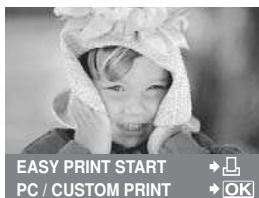

Печать

1 Следуйте отображенным здесь инструкциям, чтобы изменить настройки печати.

Выбор режима печати

Выберите тип (режим) печати. Доступные режимы печати приведены ниже.

- [PRINT]** Печать выбранных снимков.
- [ALL PRINT]** Печать всех снимков, сохраненных на карте, в одном экземпляре для каждого снимка.
- [MULTI PRINT]** Печать нескольких копий одного снимка отдельными кадрами на одном листе.
- [ALL INDEX]** Печать указателя всех сохраненных на карте снимков.
- [PRINT ORDER]** Печать снимков в соответствии с сохраненными данными печати. При отсутствии снимков с сохраненными данными печати эта функция отсутствует. (☞ стр. 107)

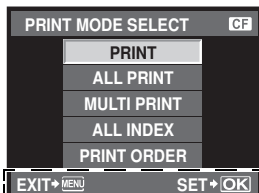

Следуйте отображенным здесь инструкциям.

Задание параметров печатной бумаги

Эти настройки зависят от типа принтера. Если доступна только настройка принтера STANDARD, изменить эту настройку нельзя.

- [SIZE]** Задание размеров бумаги, поддерживаемых принтером.
- [BORDERLESS]** Выбор печати снимка на целом листе бумаги или внутри пустой рамки.

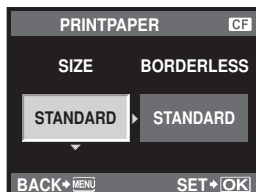

- [PICS/SHEET]** Выбор количества снимков на листе. Отображается, если Вы выбрали **[MULTI PRINT]**.

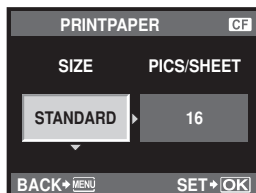

Выбор снимков для печати

Выберите снимки, которые Вы хотите напечатать. Выбранные снимки могут быть распечатаны позже (покадровое сохранение данных печати), или может быть сразу распечатан просматриваемый снимок.

- [PRINT] (OK)** Печать просматриваемого снимка. При наличии снимка, к которому уже были применены данные печати с помощью **[SINGLE PRINT]**, распечатывается только этот снимок.
- [SINGLE PRINT] (☐)** Применение данных печати к просматриваемому снимку. Чтобы применить резервирование к другим снимкам после применения **[SINGLE PRINT]**, выберите их с помощью (☐).
- [MORE] (☐)** Задание количества экземпляров и других параметров для просматриваемого снимка и установка необходимости его печати. Сведения об использовании этой настройки см. в главе «Настройка печати» (☞ стр. 112) следующего раздела.



Настройка печати

Выбор того, должна ли производиться печать даты и времени или имени файла на снимке при печати. Когда установлен режим печати [ALL PRINT] и выбрано значение [OPTION SET], появляется следующий экран.

- [x] Установка числа копий при печати.
[DATE] Печать даты и времени съемки на снимке.
[FILE NAME] Печать имени файла, записанного на снимке.
[] Обрезание снимка для печати. Укажите размер вырезаемого участка с помощью диска управления, а место вырезания с помощью кнопок со стрелками.

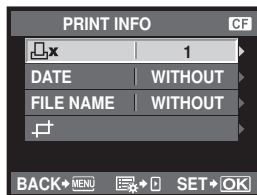

2 Выбрав снимки и установив настройки печати, выберите [PRINT], а затем нажмите кнопку .

- [PRINT] Отправка печатаемых снимков на принтер.
[CANCEL] Сброс настроек. Все сохраненные данные печати удаляются. Если нужно сохранить данные резервирования печати и выполнить другие настройки, нажмите кнопку **MENU**. Осуществляется возврат к предыдущей настройке.

- Чтобы прекратить и отметить печать, нажмите кнопку .

- [CONTINUE] Продолжение печати.
[CANCEL] Отмена печати. Все сохраненные данные печати удаляются.

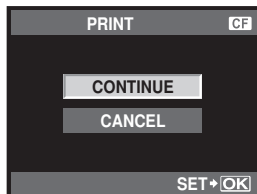
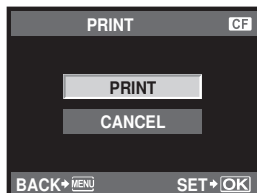

Порядок действий

Просто подключите фотоаппарат к компьютеру посредством кабеля USB, и Вы сможете без труда перенести сохраненные на карте снимки в компьютер при помощи программного обеспечения OLYMPUS Master, поставляемого в комплекте с фотоаппаратом.

Необходимые вещи

- OLYMPUS Master 2 CD-ROM
- Кабель USB
- Компьютер, соответствующий операционной среде (Сведения об операционной среде см. в руководстве по установке OLYMPUS Master).

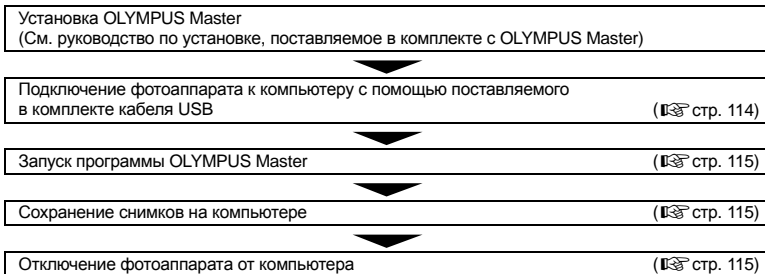

Использование поставляемого в комплекте программного обеспечения OLYMPUS Master

Что такое OLYMPUS Master?

OLYMPUS Master представляет собой программу управления снимками, выполненными Вашим цифровым фотоаппаратом, с функциями их просмотра и редактирования. Установив ее на Ваш компьютер, Вы сможете выполнять следующее.

- **Перенос снимков с фотоаппарата или съемных носителей данных в Ваш компьютер**
- **Просмотр снимков**
Вы можете также создавать слайд-шоу и воспроизводить звук.
- **Группировка и организация снимков**
Вы можете группировать снимки в альбомы или папки. Перенесенные на компьютер снимки автоматически сортируются в соответствии с датой съемки, поэтому Вы можете легко найти любой снимок.
- **Коррекция снимков при помощи фильтров и функций коррекции**
- **Редактирование снимков**
Вы можете поворачивать снимки, обрезать или изменять их размер.
- **Различные форматы печати**
Вы можете легко распечатать свои снимки.
- **Обновление встроенного программного обеспечения**
- **Проявление изображений в формате RAW**



Сведения о других функциях программы OLYMPUS Master, а также подробные сведения об использовании программы приведены в «Справке» программного обеспечения OLYMPUS Master.

Подключение фотоаппарата к компьютеру

Подключите фотоаппарат к Вашему компьютеру посредством имеющегося в комплекте кабеля USB.

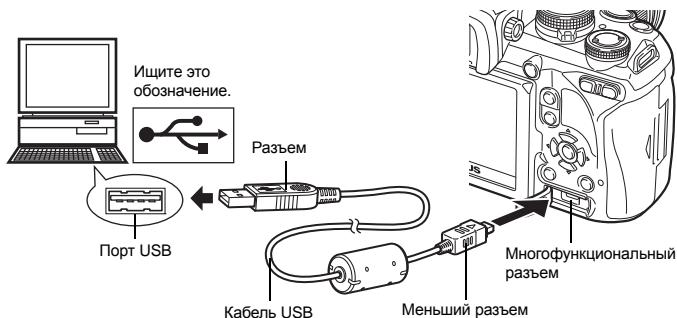
- 1 С помощью поставляемого в комплекте кабеля USB соедините порт USB компьютера с многофункциональным разъемом фотоаппарата.**
 - Расположение порта USB зависит от компьютера. Подробные сведения см. в руководстве по эксплуатации компьютера.



- 2 Переведите переключатель ON/OFF фотоаппарата в положение ON.**
 - Отображается окно выбора для соединения USB.
- 3 Нажмите   для выбора [STORAGE].
Нажмите кнопку .**
- 4 Компьютер опознает фотоаппарат как новое устройство.**

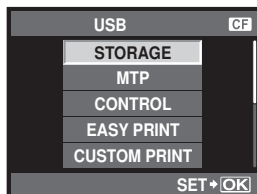

Windows

- При первом подключении фотоаппарата к компьютеру он автоматически опознает фотоаппарат. При появлении сообщения о завершении установки нажмите кнопку «OK». Компьютер идентифицирует фотоаппарат как «Removable Disk ».

Macintosh

- iPhoto представляет собой стандартное приложение Mac OS для управления изображениями. При первом подключении вашего цифрового фотоаппарата Olympus приложение iPhoto запускается автоматически. Закройте iPhoto и запустите OLYMPUS Master.

Примечание:

- Когда фотоаппарат подключен к компьютеру, ни одна из кнопок фотоаппарата не работает.

Запуск программы OLYMPUS Master

Windows

- 1 Дважды щелкните значок «OLYMPUS Master 2»  на рабочем столе.

Macintosh

- 1 Дважды щелкните значок «OLYMPUS Master 2»  в папке «OLYMPUS Master 2».
 - Отображается окно «Browse» (просмотр).
 - При первом запуске программы OLYMPUS Master окно первичных настроек и окно регистрации пользователя показываются перед окном проводника. Следуйте указаниям на экране.

Выход из программы OLYMPUS Master

- 1 Щелкните «Выход» (Exit)  в любом окне программы.
 - Выполняется выход из программы OLYMPUS Master.

Просмотр изображений фотоаппарата на компьютере

Загрузка и сохранение изображений

- 1 Щелкните «Transfer Images» (Перенос изображений)  в окне просмотра, а затем щелкните «From Camera» (С фотоаппарата) .
 - После этого откроется окно, в котором Вы можете выбрать снимки для копирования на компьютер. Отображаются все изображения, сохраненные в фотоаппарате.
- 2 Выберите «New Album» (Новый альбом) и введите его название.
- 3 Выберите файлы изображений и щелкните «Transfer Images» (Перенос изображений).
 - Отображается окно, указывающее, что загрузка завершена.
- 4 Щелкните «Browse images now» (Просмотреть снимки сейчас).
 - Загруженные изображения отображаются в окне просмотра.



Отключение фотоаппарата от компьютера

- 1 Удостоверьтесь в том, что индикатор доступа к карте перестал мигать.

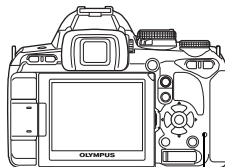

Индикатор доступа к карте

2 Подготовка к отключению кабеля USB.

Windows

- 1) На системной панели щелкните значок «Unplug or Eject Hardware» .
- 2) Щелкните на появившемся сообщении.
- 3) Нажмите кнопку «OK» в окне «Safe to Remove Hardware» (Безопасное извлечение оборудования).

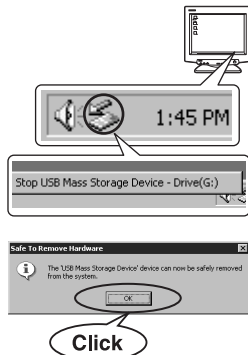

Macintosh

- 1) При перетаскивании на рабочий стол значка «Безымянный» (Untitled) или «NO_NAME» значок мусорной корзины превращается в значок извлечения. Перетащите и сбросьте значок устройства на значок извлечения.



3 Отсоедините кабель USB от фотоаппарата.

! Примечание:

- Для пользователей Windows: Если щелкнуть «Unplug or Eject Hardware» (Отсоединить или извлечь устройство), может отобразиться предупреждающее сообщение. В этом случае удостоверьтесь, что не идет загрузка данных изображения, и что все приложения, имевшие доступ к файлам изображений на фотоаппарате, закрыты. Закройте все эти приложения, снова щелкните «Unplug or Eject Hardware» (Отсоединить или извлечь устройство) и отсоедините кабель.

Просмотр фотографических изображений

1 Щелкните закладку «Альбом» (Album)

в окне просмотра и выберите альбом, который необходимо просмотреть.

- Содержимое выбранного альбома отображается в области уменьшенных изображений.

2 Дважды щелкните на уменьшенное изображение фотографии, которую Вы хотите посмотреть.

- OLYMPUS Master переключается на окно редактирования изображения, а само изображение увеличивается.
- Щелкните «Вак» (Назад) , чтобы вернуться в окно просмотра.

Уменьшенное изображение



Ваш фотоаппарат поддерживает функцию USB Mass Storage Class. Вы можете перенести снимки на компьютер, подключив фотоаппарат к компьютеру при помощи входящего в комплект кабеля USB. Это возможно даже без использования программы OLYMPUS Master. Перечисленные ниже операционные системы совместимы с соединением USB:

Windows : 2000 Professional/XP Home Edition/XP Professional/Vista

Macintosh : Mac OS X v10.3 или более поздняя версия

! **Примечание:**

- Если на компьютере установлена ОС Windows Vista, выберите **[MTP]** в шаге 3 на стр. 114, чтобы воспользоваться фотоальбомом Windows.
- Перенос данных не гарантируется в следующих условиях, даже если Ваш компьютер оснащен портом USB:
 - Компьютеры с портом USB, установленном на карте расширения и т. д.
 - Компьютеры без установленной на заводе операционной системы и самостоятельно собранные компьютеры

Рекомендации и сведения о съемке

При установленном аккумуляторе фотоаппарат не включается

Аккумулятор заряжен не полностью

- Зарядите аккумулятор с помощью зарядного устройства.

Аккумулятор временно не работает из-за низкой температуры

- Эффективность работы аккумулятора снижается при низких температурах, и уровень зарядки может оказаться недостаточным для включения фотоаппарата. Выньте аккумулятор и согрейте его, положив на некоторое время в карман.

При нажатии кнопки спуска затвора не производится съемка

Фотоаппарат автоматически выключился

- Если фотоаппарат не используется, для экономии энергии аккумулятора по истечении определенного периода времени фотоаппарат переходит в режим ожидания и прекращает работу. Фотоаппарат снова активируется при нажатии кнопки спуска затвора или любой другой кнопки. При дальнейшем бездействии в течение 4 часов фотоаппарат автоматически выключается. Фотоаппарат не будет работать, пока его не включат.  «SLEEP» (стр. 98), «4 h TIMER (автоматическое выключение питания)» (стр. 98)

Зарядка вспышки

- Если при активированной вспышке в окне видоискателя мигает значок , это означает, что вспышка заряжается. Подождите, пока значок не перестанет мигать, после чего нажмите кнопку спуска затвора.

Фокусировка невозможна

- Если в видоискателе мигает значок подтверждения автофокуса, это указывает на невозможность фокусировки в режиме автофокуса. Снова нажмите кнопку спуска затвора.

Снижение шума включено

- При съемке ночных сюжетов используется более длинная выдержка, и отмечается тенденция к появлению искажений на снимках. При съемке в условиях низкой освещенности фотоаппарат автоматически задействует функцию фильтрации искажений после каждого кадра. В это время невозможно сделать следующий кадр. Для [NOISE REDUCT.] можно установить значение [OFF].  «NOISE REDUCT.» (стр. 101)

Установка времени и даты

При покупке некоторые настройки фотоаппарата уже установлены.

- Однако при этом настройки даты и времени остаются пустыми. Установите дату и время перед использованием фотоаппарата.  «Установка даты и времени» (стр. 15)

Аккумулятор был вынут из фотоаппарата

- Дата и время возвращаются к заводским настройкам по умолчанию, если фотоаппарат находится без аккумулятора примерно 1 день. Отмена настроек может произойти быстрее, если перед извлечением аккумулятора недолго находился в фотоаппарате. Перед съемкой важных фотографий проверьте правильность настройки даты и времени.

Объекты, трудные для фокусировки

Автофокусировка может быть затруднена в следующих ситуациях.

Значок подтверждения автофокуса мигает. Следующие объекты не фокусируются.

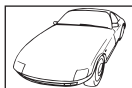

Объект с низкой контрастностью

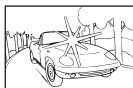

Очень яркий свет в центре кадра

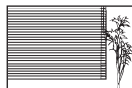

Объект с повторяющимся рисунком

Значок подтверждения автофокуса горит, но объект не сфокусирован.



Объекты, расположенные на различных расстояниях

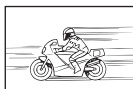

Быстродвижущийся объект



Объект за пределами зоны автофокуса

В любой ситуации лучше всего фокусировать фотоаппарат на предмете, имеющем высокую контрастность и расположенном на таком же расстоянии, как и объект съемки, после этого можно скомпоновать и выполнить снимок. 📖 «Фиксация фокуса – если не удастся правильно установить резкость» (стр. 59)

Белесоватость снимков

Это явление может возникать при съемке в контровом или полуконтровом свете. Причиной этого являются блики или появление ореола. По возможности продумайте композицию таким образом, чтобы сильные источники света не попадали на снимок. Блики могут иметь место даже при отсутствии источников света на снимке. Используйте бленду для защиты объектива от источников света. Если бленда не дает результата, заслоните объектив от света рукой. 📖 «Сменный объектив» (стр. 126)

На объекте, запечатленном в кадре, появляются непонятные яркие точки

Это может быть вызвано зависанием пикселей в устройстве приема изображения. Выполните [PIXEL MAPPING]. Если проблема не устраняется, несколько раз выполните картирование пикселей. 📖 «Картирование пикселей – проверка функций обработки изображения» (стр. 123)

Функции, выбор которых невозможен из меню

Ряд параметров нельзя выбрать из меню посредством кнопок со стрелками.

- Параметры, не устанавливаемые в текущем режиме съемки
- Параметры, не устанавливаемые по причине выполненной установки одного из параметров: Сочетание [] и [NOISE REDUCT.] и т. д.

Не удастся использовать фотоприемник с автофокусировкой

















Фотоприемник с автофокусировкой доступен только при использовании совместимых объективов. Последнюю информацию об объективах Olympus, совместимых с фотоприемником с автофокусировкой, см. на веб-сайте Olympus.









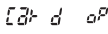

Вибрация фотоаппарата после выключения питания

Причиной этого является инициализация фотоаппаратом механизма стабилизации изображения. Без такой инициализации механизм стабилизации изображения может не обеспечивать нужного эффекта.

Сброс установленных функций на заводские настройки по умолчанию

При повороте диска выбора режимов или выключении питания в режиме съемки, отличном от режимов **P**, **A**, **S** или **M** функции, в параметры которых вносились изменения, сбрасываются на заводские настройки по умолчанию.

Индикация в видискателе	Индикация на экране	Возможная причина	Способ исправления
Нормальная индикация	 NO CARD	Карта не вставлена или не может быть идентифицирована	Вставьте или замените карту.
 	 CARD ERROR	Имеется проблема с картой.	Снова вставьте карту. Если проблема не устраняется, то карту следует отформатировать. Если форматирование карты невозможно, использовать ее нельзя.
 	 WRITE PROTECT	Запись на карту запрещена.	Карта была настроена «только на чтение» на компьютере. Выполните сброс настройки карты на компьютере.
 	 CARD FULL	Карта заполнена. Дальнейшая съемка и сохранение информации, например, информации печати, невозможны.	Замените карту или удалите ненужные снимки. Перед удалением загрузите нужные снимки в компьютер.
Без индикации	 CARD FULL	На карте больше нет свободного места, сохранение данных печати и новых снимков невозможно.	Замените карту или удалите ненужные снимки. Перед удалением загрузите нужные снимки в компьютер.
Без индикации		Карта xD-Picture не распознается или не отформатирована.	<ul style="list-style-type: none"> Выберите [xD CARD CLEAN], нажмите кнопку  и выключите фотоаппарат. Извлеките карту и вытрите ее металлическую поверхность насухо мягкой сухой материей. Выберите [FORMAT] ▶ [YES], а затем нажмите кнопку , чтобы отформатировать карту. После форматирования с карты будут удалены все данные.
Без индикации	 NO PICTURE	На карте нет снимков.	Карта не содержит снимков. Сохраните и воспроизведите снимки.
Без индикации	 PICTURE ERROR	Возникла проблема с отображением выбранного снимка. Или снимок нельзя просматривать на этом фотоаппарате.	Для просмотра снимка на компьютере используйте программное обеспечение для обработки изображений. Если это не удастся, значит, файл изображения поврежден.
Без индикации	 THE IMAGE CANNOT BE EDITED	На данном фотоаппарате невозможно редактировать снимки, сделанные другим фотоаппаратом.	Для просмотра снимка на компьютере нужно использовать программное обеспечение для обработки изображений.

Индикация в видоискателе	Индикация на экране	Возможная причина	Способ исправления
Без индикации		Температура внутри фотоаппарата могла подняться из-за длительного использования режима живого изображения или последовательной съемки.	Выключите фотоаппарат и дайте ему остыть.
	 Перегрев фотоаппарата. Нужно немного подождать перед продолжением работы.		Подождите несколько секунд, чтобы дать фотоаппарату полностью выключиться. Перед продолжением работы необходимо дать фотоаппарату остыть.
	 CARD-COVER OPEN	Открыта крышка отсека карты.	Закройте крышку отсека карты.
Без индикации	 BATTERY EMPTY	Аккумулятор разряжен.	Зарядите аккумулятор.
Без индикации	 NO CONNECTION	Фотоаппарат подключен к принтеру или компьютеру неправильным образом.	Отсоедините фотоаппарат и подключите его правильно.
Без индикации	 NO PAPER	В принтере нет бумаги.	Загрузите бумагу в принтер.
Без индикации	 NO INK	В принтере кончились чернила.	Замените чернильный картридж в принтере.
Без индикации	 JAMMED	Застряла бумага.	Уберите застрявшую бумагу.
Без индикации	SETTINGS CHANGED	Во время выполнения настроек фотоаппарата был извлечен лоток для загрузки бумаги или была изменена конфигурация принтера.	Не изменяйте конфигурацию принтера во время выполнения настроек на фотоаппарате.
Без индикации	 PRINT ERROR	Возникла проблема с принтером и/или фотоаппаратом.	Выключите фотоаппарат и принтер. Проверьте принтер и устраните обнаруженные проблемы перед повторным включением.
Без индикации	 CANNOT PRINT	Снимки, записанные на других фотоаппаратах, не могут быть распечатаны на этом фотоаппарате.	Используйте компьютер для печати.

Очистка и хранение фотоаппарата

Очистка фотоаппарата

Перед очисткой фотоаппарат следует выключить и извлечь аккумулятор.

Снаружи:

- Аккуратно протрите мягкой тканью. Если фотоаппарат очень грязный, смочите ткань в теплой мыльной воде и хорошо отожмите. Протрите фотоаппарат влажной тканью, а затем вытрите сухой. Если Вы пользовались фотоаппаратом на пляже, используйте смоченную чистой водой и хорошо отжатую ткань.

Экран и видоискатель:

- Аккуратно протрите мягкой тканью.

Объектив, зеркало и окно фокусировки:

- Сдуйте пыль с объектива, зеркала и окна фокусировки имеющимся в продаже устройством продувки. Осторожно протрите объектив бумагой для очистки объективов.

Хранение

- Если фотоаппарат не будет использоваться в течение длительного времени, извлеките аккумулятор и карту. Храните фотоаппарат в прохладном и сухом месте с хорошей вентиляцией.
- Периодически вставляйте аккумулятор и проверяйте работу фотоаппарата.

Очистка и проверка устройства приема изображения

Фотоаппарат имеет встроенную противопылевую функцию для предотвращения попадания грязи на устройство приема изображения и удаления пыли и грязи с поверхности этого устройства посредством ультразвуковых колебаний.

Противопылевое устройство активируется при установке переключателя **ON/OFF** в позицию ON, а также при включении и выключении режима живого изображения. Функция удаления пыли используется одновременно с функцией картирования пикселей, которая проверяет устройство приема изображения и цепи его обработки. Так как противопылевое устройство активируется при каждом включении питания фотоаппарата, для эффективного удаления пыли следует держать фотоаппарат вертикально. При работающей функции удаления пыли мигает индикатор SSWF (ультразвуковой волновой фильтр).

👁️ «Индикатор SSWF» (стр. 14)

❗ Примечание:

- Не используйте сильных растворителей, таких как бензол или спирт, или ткань, прошедшую химическую обработку.
- Не храните фотоаппарат в местах, где выполняется химическая обработка, чтобы предохранить фотоаппарат от коррозии.
- Если оставить объектив грязным, на его поверхности может появиться плесень.
- После длительного хранения необходимо перед использованием фотоаппарата проверить каждый его компонент. Перед выполнением важных снимков сделайте пробный снимок и проверьте исправность работы фотоаппарата.

Режим очистки – удаление пыли

При попадании пыли или грязи на устройство приема изображения на снимке могут появиться черные точки. В этом случае обратитесь в местный сертифицированный сервисный центр компании Olympus для физической очистки устройства приема изображения. Устройство приема изображения- это высокоточное устройство, которое легко повредить. При самостоятельной очистке устройства приема изображения следуйте приведенным ниже инструкциям. Если в ходе очистки закончится заряд аккумулятора, затвор закроется, что может привести к поломке шторки и зеркала. Необходимо контролировать оставшийся заряд аккумулятора.

1 Снимите объектив и установите переключатель **ON/OFF** в положение **ON**.

2 **MENU** ▸ [%] ▸ [M] ▸ [CLEANING MODE]

3 Нажмите **[M]**, а затем кнопку **OK**.

- Фотоаппарат переходит в режим очистки.

4 Нажмите кнопку спуска затвора полностью.

- Зеркало поднимается, и шторка затвора открывается.

5 Очистите устройство приема изображения.

- Осторожно сдуйте пыль с поверхности устройства приема изображения с помощью механического устройства продувки (имеется в продаже).

6 После окончания очистки нужно следить, чтобы шторка затвора не закрылась на устройстве продува при выключении питания.

- При выключении фотоаппарата шторка затвора закрывается, вследствие чего зеркало опускается.

! **Примечание:**

- Не допускайте соприкосновения устройства продувки (приобретенного отдельно) с устройством приема изображения. В случае соприкосновения с устройством продувки, устройство приема изображения будет повреждено.
- Не вводите устройство продувки за держатель объектива. При выключении питания затвор закрывается, что может привести к поломке шторки затвора.
- Для очистки следует пользоваться только механическим устройством продувки. При обдуве устройства приема изображения сжатым газом газ замерзает на его поверхности, приводя к его повреждению.

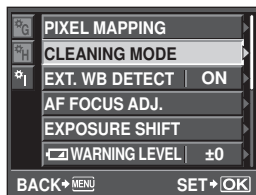

Картирование пикселей – проверка функций обработки изображения

Функция картирования пикселей позволяет фотоаппарату проверить и отрегулировать устройство приема изображения и функции его изображения. После пользования экраном или непрерывной съемки нужно выждать как минимум одну минуту перед использованием функции картирования пикселей, чтобы обеспечить ее эффективную работу.

1 **MENU** ▸ [%] ▸ [M] ▸ [PIXEL MAPPING]

2 Нажмите **[M]**, а затем кнопку **OK**.

- В процессе картирования пикселей отображается индикатор **[BUSY]**. После окончания распределения пикселей происходит возврат в меню.

! **Примечание:**

- Если Вы случайно выключили фотоаппарат во время картирования пикселей, начните заново с шага 1.

Основные сведения о картах памяти

Используемые карты

«Картой» в данном руководстве называется носитель данных. В данном фотоаппарате могут использоваться карты CompactFlash, Microdrive или xD-Picture (дополнительно).

CompactFlash

CompactFlash – это полупроводниковая карта с большой емкостью флэш-памяти. Вы можете использовать имеющиеся в продаже карты.

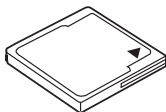

Microdrive

Microdrive представляет собой носитель информации, состоящий из миниатюрного жесткого диска с большим объемом памяти. Вы можете использовать Microdrive с поддержкой CF+тип II (стандарт расширения Compact Flash).

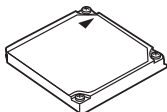

Карта xD-Picture

Карты xD-Picture главным образом используются в качестве носителя данных в компактных фотоаппаратах.



Предосторожности при использовании Microdrive

Microdrive представляет собой носитель информации на основе миниатюрного жесткого диска. Вследствие вращения жесткого диска Microdrive не обладает столь же высокой стойкостью к вибрациям и сотрясениям, как другие карты. При использовании Microdrive необходимо соблюдать особую осторожность (в особенности во время записи и воспроизведения), чтобы не подвергать фотоаппарат сотрясениям или вибрации. Перед использованием Microdrive ознакомьтесь с приведенными ниже мерами предосторожности. Также прочтите руководство по эксплуатации, имеющееся в комплекте с Microdrive.

- Соблюдайте осторожность, кладя фотоаппарат во время записи. Осторожно положите его на прочную поверхность.
- Не используйте фотоаппарат в местах, подверженных вибрациям или сильным сотрясениям, например, на строительной площадке или в машине при движении по неровной дороге.
- Не подносите Microdrive близко к местам, где он может подвергнуться действию сильных магнитных полей.
- В работе карты Microdrive возможны неполадки в условиях низкого атмосферного давления, например на высоте 3000 м и выше.

! Примечание:

- Данные на карте памяти не уничтожаются даже при их удалении или форматировании карты. Выбрасывая карту, необходимо привести ее в негодность, чтобы не допустить утечки конфиденциальной информации.

Форматирование карты

Перед использованием карт сторонних производителей или после форматирования на компьютере, карты памяти необходимо отформатировать на этом фотоаппарате. При форматировании карты все сохраненные на ней данные, включая защищенные снимки, удаляются. При форматировании использованной ранее карты удостоверьтесь в отсутствии на карте снимков, которые Вы хотите сохранить.

- MENU** > **[CF]** > **[CARD SETUP]**
- С помощью выберите **[FORMAT]**, затем нажмите кнопку **[OK]**.
- С помощью выберите **[YES]**, а затем нажмите кнопку **[OK]**.
 - Форматирование закончено.

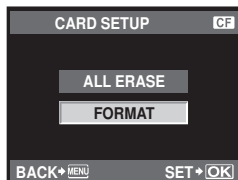

РЕКОМЕНДАЦИИ

При установке карт памяти в оба гнезда:

→ Выберите используемую карту в **[CF/xD]**. «**[CF/xD]**» (стр. 104)

Аккумулятор и зарядное устройство

- Используйте одинарный литиево-ионный аккумулятор Olympus (BLS-1). Другие аккумуляторы использовать нельзя.
- Потребление энергии фотоаппаратом в значительной степени зависит от интенсивности использования и других условий.
- Перечисленные ниже операции требуют больших затрат энергии даже без съемки, и заряд аккумулятора быстро израсходуется.
 - Частое выполнение автофокусировки путем нажатия до половины кнопки спуска затвора в режиме съемки
 - Использование режима живого изображения
 - Длительный просмотр снимков на ЖК-дисплее.
 - При подключении компьютера или принтера.
- При использовании разряженного аккумулятора фотоаппарат может выключиться без предупреждения о низком уровне заряда аккумулятора.
- При покупке аккумулятор заряжен не полностью. Перед использованием зарядите аккумулятор с помощью входящего в комплект зарядного устройства (BCS-1).
- Длительность зарядки с помощью входящего в комплект зарядного устройства составляет около 3 часов 30 минут (ориентировочно).
- Для зарядки следует использовать только специально предназначенное для этого зарядное устройство.

! Примечание:

- В случае замены аккумулятора на другой аккумулятор неподходящего типа возникает риск взрыва. Утилизируйте использованный аккумулятор согласно инструкциям.
📖 «Меры предосторожности при обращении с аккумулятором» (стр. 147)

Отсек для элементов питания (HLD-5)

Отсек для элементов питания, присоединенный к фотоаппарату, позволит использовать его дольше. Чтобы присоединить к фотоаппарату отсек для элементов питания, снимите крышку аккумуляторного отсека фотоаппарата, нажав на нее в направлении, показанном стрелкой.

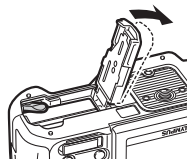

Использование зарядного устройства за рубежом

- Зарядное устройство может использоваться почти в любой домашней электросети переменного тока с напряжением от 100 до 240 В (50/60 Гц) по всему миру. Однако в разных странах конфигурация сетевой розетки может отличаться, поэтому для вилки зарядного устройства может понадобиться переходник. Дополнительную информацию можно получить в местной электромастерской или у туроператора.
- Не пользуйтесь имеющимися в продаже дорожными переходниками, так как это может привести к повреждению зарядного устройства.

Сменный объектив

Выберите объектив, с помощью которого Вы хотите снимать. Используйте указанные объективы Four Thirds (держатель Four Thirds). В случае использования других объективов не обеспечивается правильная работа автофокуса и экспонометра. В ряде случаев другие функции также не работают.

Four Thirds

Разработан компанией Olympus в качестве стандарта на держатели объективов системы Four Thirds. Эти сменные объективы нового поколения с держателем Four Thirds разработаны на базе достижений инженерной оптики специально для цифровых фотоаппаратов.

Сменные объективы ZUIKO DIGITAL

Сменные объективы системы Four Thirds разработаны в соответствии с жесткими требованиями профессиональной съемки. Система Four Thirds обеспечивает компактность и малый вес быстросменных объективов.

Фокусное расстояние и глубина резкости объективов системы Four Thirds

По сравнению с 35-мм фотоаппаратами с помощью фотоаппаратов с системой Four Thirds можно достичь различных эффектов при одном фокусном расстоянии и значении диафрагмы.

Фокусное расстояние

С помощью фотоаппарата с системой Four Thirds можно достичь фокусного расстояния, вдвое превышающего фокусное расстояние 35-мм фотоаппарата. Этим объясняется конструкция компактных телеобъективов. Например, объектив системы Four Thirds с фокусным расстоянием 14 – 50 мм эквивалентен объективу с фокусным расстоянием 28 – 100 мм для 35-мм фотоаппарата.

- Если угол изображения объектива системы Four Thirds приводится к углу изображения 35-мм фотоаппарата, перспектива является такой же, как и перспектива 35-мм фотоаппарата.

Глубина резкости

С помощью фотоаппарата с системой Four Thirds можно достичь глубины резкости, вдвое превышающей глубину резкости 35-мм фотоаппарата. Например, объектив системы Four Thirds яркости f2.0 эквивалентен значению f4.0 при сравнении с диафрагмой 35-мм фотоаппарата.

- Можно достичь такого же эффекта размытости фона, как и при использовании 35-мм фотоаппарата.

❗ Примечание:

- При установке или снятии крышки корпуса и объектива с фотоаппарата держатель объектива на фотоаппарате должен быть направлен вниз. Это предотвращает попадание пыли и других посторонних предметов внутрь фотоаппарата.
- Не снимайте крышку корпуса и не устанавливайте объектив в запыленных местах.
- Не направляйте прикрепленный к фотоаппарату объектив на солнце. Это может привести к неисправности фотоаппарата или даже к воспламенению вследствие эффекта усиления солнечного света, фокусируемого объективом.
- Не теряйте крышку корпуса и заднюю крышку.
- При снятом объективе отверстие фотоаппарата должно быть закрыто крышкой, чтобы предотвратить попадание внутрь корпуса пыли.

E-System

Стандартные объективы



18 – 36 (35)
ZEIKO DIGITAL
ED 9 – 18 мм 1:4.0-5.6
Сверхширокоугольный
объектив с переменным
фокусным расстоянием

Совместим с
EC-14*/EC-20*
Телеконвертер



28 – 84 (35)
ZEIKO DIGITAL
ED 14-42 мм 1:3.5 – 5.6
Стандартный объектив
с переменным фокусным
расстоянием

Совместим с
EX-25* **EC-14*/EC-20***
Удлини- Телеконвертер
тельный тубус
только при
50 – 84 мм



35 – 90 (35)
ZEIKO DIGITAL
17.5 – 45 мм 1:3.5-5.6
Стандартный объектив
с переменным фокусным
расстоянием (доступно
в специальном комплекте)

Совместим с
EX-25* **EC-14*/EC-20***
Удлини- Телеконвертер
тельный тубус
только при
56 – 90 мм



36 – 360 (35)
ZEIKO DIGITAL
ED 18-180 мм 1:3.5 – 6.3
Объектив с длиннофокусным
расстоянием (10x)

Совместим с
EX-25* **EC-14*/EC-20***
Удлини- Телеконвертер
тельный тубус
только при
100 – 360 мм



50 (35)
ZEIKO DIGITAL
25 мм 1:2.8 Плоский
объектив с фиксированным
фокусным расстоянием

Совместим с
EX-25* **EC-14/EC-20**
Удлинительный Телеконвертер
тубус

Стандартные объективы



70 (35)
ZEIKO DIGITAL
35 мм 1:3.5
Макрообъектив

Совместим с
EX-25* **EC-14/EC-20***
Удлинительный Телеконвертер
тубус:

RF-11 Кольцевая
вспышка с FR-1

TF-22 Двойная
вспышка с FR-1



80 – 300 (35)
ZEIKO DIGITAL
ED 40-150 мм 1:4.0-5.6
Телеобъектив с переменным
фокусным расстоянием

Совместим с
EX-25* **EC-14*/EC-20***
Удлинительный Телеконвертер
тубус



140 – 600 (35)
ZEIKO DIGITAL
ED 70-300 мм 1:4.0-5.6
Телеобъектив Super Telephoto
с переменным фокусным
расстоянием

Совместим с
EX-25* **EC-14*/EC-20***
Удлинительный Телеконвертер
тубус



16 (35)
ZEIKO DIGITAL
ED 8 мм 1:3.5
Объектив типа «рыбий глаз»

Совместим с
EC-14/EC-20*
Телеконвертер



22 – 44 (35)
ZEIKO DIGITAL
11-22 мм 1:2.8-3.5
Широкоугольный объектив
с переменным фокусным
расстоянием

Совместим с
EC-14/EC-20** **TF-22**
Телеконвертер Двойная
вспышка

Профессиональные объективы пыле- и брызгозащитные



24 – 120 (35)
ZEIKO DIGITAL
ED 12 – 60 мм 1:2.8 – 4.0 SWD
Стандартный объектив
с переменным фокусным
расстоянием

Совместим с
EX-25* **EC-14/EC-20***
Удлини- Телеконвертер
тельный тубус
только при
120 мм



28 – 108 (35)
ZEIKO DIGITAL
14-54 мм 1:2.8-3.5 II
Стандартный объектив
с переменным фокусным
расстоянием

Совместим с
EX-25* **EC-14/EC-20****
Удлини- Телеконвертер
тельный тубус
только при
10-8 мм



100 (35)
ZEIKO DIGITAL
ED 50 мм 1:2.0
Макрообъектив

Совместим с
EX-25 **EC-14/EC-20**
Удлинительный Телеконвертер
тубус

RF-11 Кольцевая
вспышка с FR-1

TF-22 Двойная
вспышка с FR-1



100 – 400 (35)
ZEIKO DIGITAL
ED 50-200 мм 1:2.8-3.5 SWD
Телеобъектив с переменным
фокусным расстоянием

Совместим с
EX-25* **EC-14/EC-20****
Удлинительный Телеконвертер
тубус

TF-22 Двойная
вспышка



14 – 28 (35)
ZEIKO DIGITAL
ED 7 – 14 мм 1:4.0
Сверхширокоугольный
объектив с переменным
фокусным расстоянием

Совместим с
EC-14/EC-20*
Телеконвертер

Профессиональные объективы пыле- и брызгозащитные – с фиксированным максимальным значением диафрагмы



28 – 70 (35)
ZEIKO DIGITAL
ED 14-35 мм 1:2.0 SWD
Стандартный объектив
с переменным фокусным
расстоянием

Совместим с
EC-14/EC-20
Телеконвертер



70 – 200 (35)
ZEIKO DIGITAL
ED 35-100 мм 1:2.0
Телеобъектив с переменным
фокусным расстоянием

Совместим с
EX-25* **EC-14/EC-20**
Удлини- Телеконвертер
тельный тубус
только при
120 – 200 мм



180 – 500 (35)
ZEIKO DIGITAL
ED 90-250 мм 1:2.8
Телеобъектив с переменным
фокусным расстоянием

Совместим с
EX-25* **EC-14/EC-20**
Удлинительный Телеконвертер
тубус



300 (35)
ZEIKO DIGITAL
ED 150 мм 1:2.0
Объектив с фиксированным
фокусным расстоянием

Совместим с
EX-25* **EC-14/EC-20**
Удлинительный Телеконвертер
тубус



600 (35)
ZEIKO DIGITAL
ED 300 мм 1:2.8
Объектив с фиксированным
фокусным расстоянием

Совместим с
EX-25* **EC-14/EC-20***
Удлинительный Телеконвертер
тубус

Набор для добавления
фильтра входит в комплект

*Только в режиме MF. Все упомянутые фокусные расстояния эквивалентны значениям для 35 мм. **Автофокус возможен при использовании центральной рамы.

Адаптеры



ZUIKO DIGITAL
Телеобъектив 1,4x
EC-14



ZUIKO DIGITAL
Телеобъектив 2,0x
EC-20



EX-25
Удлинительный тубус



MF-1
OM Адаптер

Дистанционное управление



RM-UC1
Кабель
дистанционного
управления

Система вспышек

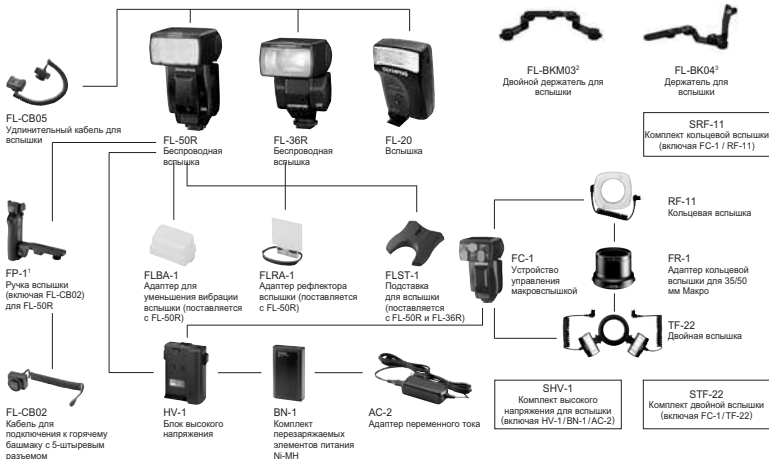

¹ Спуск вспышки через FP-1 не предусмотрен. ² Можно прикрепить до двух беспроводных вспышек, либо одну вспышку FL-20 или TF-22. ³ Можно прикрепить FL-50R, FL-36R или FL-20.

Питание

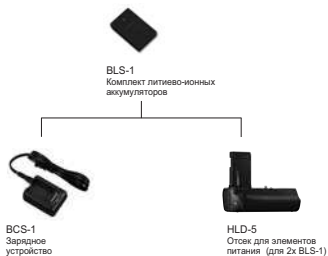

Сумки E-System



Футляр DZK E-System II



Сумка на плечо E-System



Сумка E-System



Компактная сумка E-System II



Сумка через плечо E-System II



Рюкзак E-System II



Рюкзак E-System Pro

Наглазники



VA-1
Угломер
«Vanmagri»



EP-5
Наглазник
(Стандартный)



EP-6
Большой
наглазник



EP-7
Наглазник



EP-8
Наглазник
(включая E-620)



DE-P3
Наглазник
с дисплейной
коррекцией +3



DE-N3
Наглазник
с дисплейной
коррекцией -3

Подводная система

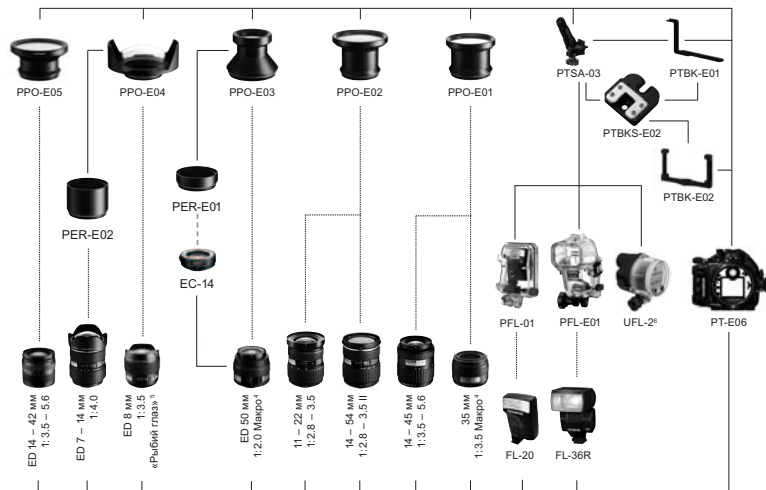

*Дополнительный объектив PPZR-E04 360° MF. *Дополнительный объектив PPZR-E05 для MF. *Требуются дополнительные кабели: PTCSB-E01 и PNCB-01, либо PTCSB-E02.

■ Спецификация компонентов

- 1 Узел крепления бленды
- 2 Резьба для крепления фильтра
- 3 Кольцо трансфокатора
- 4 Фокальное кольцо
- 5 Указатель крепления
- 6 Электрические контакты
- 7 Передняя крышка
- 8 Задняя крышка
- 9 Бленда объектива

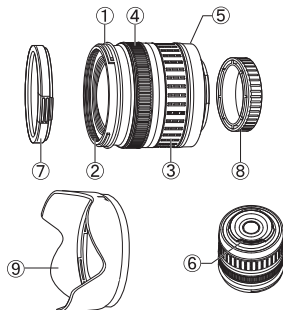

■ Крепление бленды

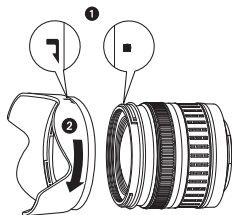

■ Хранение бленды

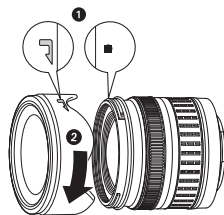

- Для съемки объекта в контрольном свете следует пользоваться блендой.
- Бленда объектива не может быть прикреплена к объективу 17,5 – 45 мм.

■ Основные технические данные

Наименование	17,5 – 45 мм	14 – 42 мм	40 – 150 мм	25 мм
Байонет	Four Thirds			
Фокусное расстояние	17,5 – 45 мм	14 – 42 мм	40 – 150 мм	25 мм
Макс. диафрагма	f3.5 – 5.6	f3.5 – 5.6	f4 – 5.6	f2.8
Угол изображения	63°-27°	75°-29°	30°-8,2°	47°
Конфигурация объектива	7 группы, 7 линз	8 группы, 10 линз	9 группы, 12 линз	4 группы, 5 линз
	Многослойное пленочное покрытие (частично однослойное)			
Регулировка диафрагмы	f3.5 – 22	f3.5 – 22	f4 – 22	f2.8 – 22
Съемочное расстояние	0,28 м – ∞	0,25 м – ∞	0,9 м – ∞	0,2 м – ∞
Регулировка фокуса	Переключение AF/MF			
Масса (без учета бленды и крышки)	210 g	190 g	220 g	95 g
Размеры (Макс. диаметр x общая длина)	∅ 71 x 70 мм	∅ 65,5 x 61 мм	∅ 65,5 x 72 мм	∅ 64 x 23,5 мм
Крепление бленды объектива	—	Штыковое		Ввинчиваемое
Диаметр резьбы крепления фильтра	52 мм	58 мм		43 мм

Может использоваться с дополнительным удлинительным тубусом EX-25 при следующих условиях:

При использовании EX-25 фокусировка производится в режиме MF.

Объектив, фокусное расстояние		Съемочное расстояние	Увеличение (): в расчете на базе фотоаппарата для 35-мм пленки
17,5 – 45 мм	17,5 мм	Съемка невозможна, так как фокусировка на объекты при таком фокусном расстоянии невозможна.	
	28 мм	15,1 – 15,9 см	0,89 – 1,16x (1,78 – 2,32x)
	45 мм	18,4 – 22,4 см	0,57 – 0,91x (1,14 – 1,82x)
14 – 42 мм	14 мм	Съемка невозможна, так как фокусировка на объекты при таком фокусном расстоянии невозможна.	
	25 мм	13,3 см	1,02x (2,04x)
	42 мм	16,2 – 17,3 см	0,61 – 0,69x (1,22 – 1,38x)
40 – 150 мм	40 мм	19,0 – 20,4 см	0,61 – 0,70x (1,22 – 1,40x)
	80 мм	28,0 – 40,6 см	0,32 – 0,48x (0,64 – 0,96x)
	150 мм	48,0 – 118,8 см	0,17 – 0,39x (0,34 – 0,78x)
25 мм	25 мм	11,1 – 11,2 см	0,98 – 1,17x (1,96 – 2,34x)

■ Меры предосторожности при хранении

- После использования чистите объектив. Удалите пыль и грязь с поверхности объектива с помощью обдува или щетки. Для удаления грязи с объектива используйте имеющуюся в продаже бумагу для чистки объективов. Не пользуйтесь органическими растворителями.
- Неиспользуемый объектив обязательно закройте крышкой и поместите на хранение.
- Не храните его вблизи средств по борьбе с насекомыми.

! Указания по съемке

- При использовании нескольких фильтров или фильтра большой толщины возможно обрезание краев снимков.

Линейная диаграмма программы (режим P)

В режиме **P** фотоаппарат запрограммирован таким образом, что значения диафрагмы и выдержки выбираются автоматически в соответствии с яркостью объекта, как показано ниже. Линейная диаграмма программы зависит от установленного объектива.

- При использовании 14 – 42 мм f3.5 – 5.6 телескопического объектива (фокусное расстояние: 14 мм)
- Программная коррекция

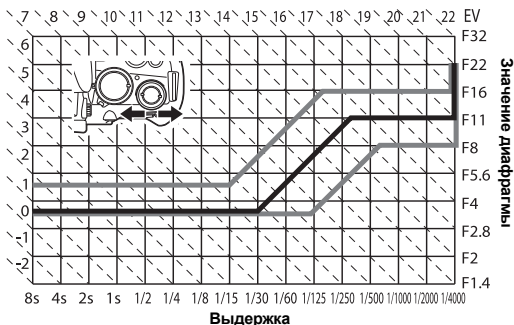

Синхронизация вспышки и выдержка





Режим съемки	Синхронизация вспышки	Верхний предел таймера синхронизации ^{*1}	Фиксированная синхронизация при срабатывании вспышки ^{*2}
P	1/ (фокусное расстояние объектива x 2) или таймер синхронизации, более медленное значение	1/180	1/60
A			1/60
S	Установленная выдержка		—
M		—	

*1 Можно изменить с помощью меню: 1/60 – 1/180 «X-SYNC.» (стр. 100)

*2 Можно изменить с помощью меню: 1/30 – 1/180 «SLOW LIMIT» (стр. 100)

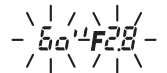
Отображение предупреждений касательно экспозиции

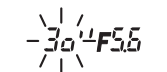
Если при нажатии кнопки спуска затвора до половины не удается получить оптимальной экспозиции, изображение в видоискателе и на панели управления Super control panel мигает.

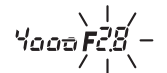
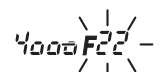
Режим съемки	Пример отображения предупреждений (мигание)	Состояние	Действие
P		Слишком темный объект.	<ul style="list-style-type: none"> Увеличьте чувствительность по ISO. Воспользуйтесь вспышкой.
		Слишком яркий объект.	<ul style="list-style-type: none"> Уменьшите чувствительность по ISO. Воспользуйтесь имеющимся в продаже ND-фильтром (для регулировки количества света).
A		Объект недоэкспонирован.	<ul style="list-style-type: none"> Уменьшите значение диафрагмы. Увеличьте чувствительность по ISO.
		Объект переэкспонирован.	<ul style="list-style-type: none"> Увеличьте значение диафрагмы. Уменьшите чувствительность по ISO или воспользуйтесь имеющимся в продаже ND-фильтром (для регулировки количества света).
S		Объект недоэкспонирован.	<ul style="list-style-type: none"> Установите более низкую скорость затвора. Увеличьте чувствительность по ISO.
		Объект переэкспонирован.	<ul style="list-style-type: none"> Установите более короткую выдержку. Уменьшите чувствительность по ISO или воспользуйтесь имеющимся в продаже ND-фильтром (для регулировки количества света).

- Значение диафрагмы в момент мигания индикатора зависит от типа объектива и его фокусного расстояния.

Режимы вспышки, которые можно установить с помощью режима съемки

Режим съемки	Индикация в видоискателе	Индикация на панели управления Super control panel	Режим вспышки	Синхронизация вспышки	Условия срабатывания вспышки	Предел выдержки		
Режим AUTO	-A	AUTO	Автовспышка	Ранняя вспышка	Срабатывает автоматически в темноте/ в контрольном свете*1	1/30 сек. – 1/180 сек.		
	00 -A		Автовспышка (подавление эффекта «красных глаз»)					
			Принудительная вспышка					
	OFF		Без вспышки	—	—	—		
	P A	SLo00 -A	SLOW	Медленная синхронизация (подавление эффекта «красных глаз»)	Ранняя вспышка	Срабатывает автоматически и в темноте/ в контрольном свете*1	60 сек. – 1/180 сек.	
		SLo -A	SLOW	Медленная синхронизация (ранняя вспышка)				
		SLo 2 -A	SLOW2	Медленная синхронизация (поздняя вспышка)	Поздняя вспышка			
		Full	FULL	Ручная вспышка (FULL)	Ранняя вспышка	Срабатывает всегда		
		1-4	1/4	Ручная вспышка (1/4)				
		1-16	1/16	Ручная вспышка (1/16)				
1-64		1/64	Ручная вспышка (1/64)					
S M				Принудительная вспышка	Ранняя вспышка	Срабатывает всегда		60 сек. – 1/180 сек.
		00		Принудительная вспышка (подавление эффекта «красных глаз»)				
	OFF		Без вспышки					
	2	2nd CURTAIN	Ручная вспышка/ Медленная синхронизация (поздняя вспышка)	Поздняя вспышка	Срабатывает всегда	60 сек. – 1/180 сек.		
	Full	FULL	Ручная вспышка (FULL)	Ранняя вспышка				
	1-4	1/4	Ручная вспышка (1/4)					
	1-16	1/16	Ручная вспышка (1/16)					
	1-64	1/64	Ручная вспышка (1/64)					

*1 При установке вспышки в режим Super FP перед срабатыванием она обнаруживает контрольный свет в течение более длительного времени, чем обычная вспышка. «Режим вспышки Super FP» (стр. 78)

*2 **AUTO**, , недоступно в режиме NIGHT+PORTRAIT.

Цветовая температура баланса белого

Чем цветовая температура выше, тем больше в свете синих тонов и меньше красных; чем цветовая температура ниже, тем больше в свете красных тонов и меньше синих. В соответствии с физическими законами спектральный баланс различных источников белого света количественно выражается цветовой температурой посредством температурной шкалы в градусах Кельвина (K). Посредством цветовой температуры можно отобразить цвет солнечного света и других источников естественного освещения, а также цвет лампы накаливания и других источников искусственного освещения.

Следовательно, цветовые температуры флуоресцентных ламп делают их непригодными в качестве источников искусственного освещения. Имеют место расхождения в оттенках в сравнении с цветовыми температурами флуоресцентного света. Если эти различия невелики, их можно рассчитать по цветовой температуре, это называется коррелированной цветовой температурой.

Предварительные настройки 4000 K, 4500 K и 6600 K в данном фотоаппарате представляют собой коррелированные цветовые температуры и не могут в строгом смысле слова считаться цветовыми температурами. Используйте эти настройки для съемки в условиях флуоресцентного освещения.

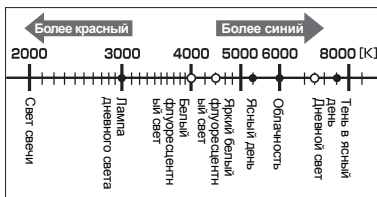

- Цветовые температуры, приведенные на шкале выше, являются приближенными для различных источников света.

Режим записи и размер файла/количество доступных для сохранения снимков

Указанный в таблице размер файла является приблизительным.

Режим сохранения	Количество пикселей (PIXEL COUNT)	Сжатие	Формат файла	Размер файла (МБ)	Количество доступных для сохранения снимков (при использовании карты xD-Picture емкостью 1 Гбайт)
RAW	4032 x 3024	Сжатие без потери данных	ORF	Прим. 13,9	72
SF		1/2,7		Прим. 8,2	121
F		1/4		Прим. 5,7	175
N		1/8		Прим. 2,7	376
B	3200 x 2400	1/12	JPEG	Прим. 1,8	561
SF		1/2,7		Прим. 5,4	187
F		1/4		Прим. 3,4	300
N		1/8		Прим. 1,7	592
B	2560 x 1920	1/12	JPEG	Прим. 1,2	876
SF		1/2,7		Прим. 3,2	316
F		1/4		Прим. 2,2	466
N		1/8		Прим. 1,1	913
B	1600 x 1200	1/12	JPEG	Прим. 0,8	1361
SF		1/2,7		Прим. 1,3	789
F		1/4		Прим. 0,9	1163
N		1/8		Прим. 0,5	2205
B	1280 x 960	1/12	JPEG	Прим. 0,4	3198
SF		1/2,7		Прим. 0,9	1230
F		1/4		Прим. 0,6	1776
N		1/8		Прим. 0,3	3366
B	1024 x 768	1/12	JPEG	Прим. 0,3	4569
SF		1/2,7		Прим. 0,6	1881
F		1/4		Прим. 0,4	2665
N		1/8		Прим. 0,3	4920
B	640 x 480	1/12	JPEG	Прим. 0,2	6396
SF		1/2,7		Прим. 0,3	4264
F		1/4		Прим. 0,2	5815
N		1/8		Прим. 0,1	9138
B		1/12		Прим. 0,1	12793

Информационные данные

! Примечание:

- Оставшееся количество кадров может изменяться в зависимости от объекта или от того, настроено ли сохранение данных печати. В некоторых случаях оставшееся количество кадров, показанное в видеоскательте или на ЖК-экране, не изменяется, даже когда Вы делаете новые снимки или удаляете сохраненные.
- Актуальный размер файла зависит от объекта.
- Максимальное количество доступных для сохранения снимков, отображенных на экране, составляет 9999.

Функции, которые можно зарегистрировать для режима My Mode и в меню пользовательских настроек сброса

Функция	Сохранение режима My Mode	Сохранение пользовательских настроек сброса	Функция	Сохранение режима My Mode	Сохранение пользовательских настроек сброса
	✓	✓	L fps	—	✓
Механизм стабилизации изображения	✓	✓	VIDEO OUT	—	—
	✓	✓	SLEEP	—	✓
Режим вспышки	✓	✓	BACKLIT LCD	—	✓
PICTURE MODE	✓	✓	4 h TIMER	—	—
GRADATION	✓	✓	USB MODE	—	—
	✓	✓	LIVE VIEW BOOST	✓	✓
	✓	✓	FACE DETECT	—	✓
	✓	✓	INFO SETTING	—	✓
RC MODE	✓	✓	EV STEP	✓	✓
AE BKT	✓	✓	METERING	✓	✓
WB BKT	✓	✓	Замер AEL	—	✓
FL BKT	✓	✓	ISO	✓	✓
ISO BKT	✓	✓	ISO STEP	✓	✓
	—	✓	ISO-AUTO SET	—	✓
	—	—	ISO-AUTO	—	✓
	—	—	BULB TIMER	—	✓
	—	—	ANTI-SHOCK	✓	✓
	—	—	X-SYNC.	✓	✓
REC VIEW	—	✓	SLOW LIMIT	✓	✓
MENU DISPLAY	—	—	+	—	✓
FIRMWARE	—	—	AUTO POP UP	—	✓
LIVE VIEW AF MODE	✓	✓	NOISE REDUCT.	✓	✓
AF ILLUMINAT.	✓	✓	NOISE FILTER	✓	✓
AF MODE	✓	✓	Баланс белого	✓	✓
C-AF LOCK	—	—		✓	✓
AF AREA	✓	✓	ALL	—	—
AF AREA POINTER	—	—	COLOR SPACE	✓	✓
AF SENSITIVITY	—	—	SHADING COMP.	✓	✓
RESET LENS	—	—	SET	—	✓
BULB FOCUSING	—	—	PIXEL COUNT	—	✓
FOCUS RING	—	✓	QUICK ERASE	—	✓
DIAL FUNCTION	—	✓	RAW+JPEG ERASE	—	✓
DIAL DIRECTION	—	✓	FILE NAME	—	—
AEL/AFL	—	✓	PRIORITY SET	—	—
AEL/AFL MEMO	—	✓	dpi SETTING	—	—
FUNCTION	—	✓	/	—	—
MY MODE SETUP	—	—	EDIT FILENAME	—	—
BUTTON TIMER	—	—	PIXEL MAPPING	—	—
	—	✓	CLEANING MODE	—	—
FUNCTION	—	✓	EXT. WB DETECT	✓	✓
FUNCTION	—	✓	AF FOCUS ADJ.	✓	✓
RLS PRIORITY S	✓	✓			
RLS PRIORITY C	✓	✓			

Функция	Сохранение режима My Mode	Сохранение пользовательских настроек сброса	Функция	Сохранение режима My Mode	Сохранение пользовательских настроек сброса
EXPOSURE SHIFT	✓	✓		✓	✓
WARNING LEVEL	—	—			

✓: Регистрация возможна. —: Регистрация невозможна.

* Включая компенсацию вибраций.

Уровни меню

Меню съемки

Закладки	Функция	Настройка	См. стр.	
	CARD SETUP	ALL ERASE/FORMAT	стр. 90 стр. 124	
	CUSTOM RESET	RESET	стр. 92	
		RESET1		SET/RESET
		RESET2		SET/RESET
	PICTURE MODE	VIVID/ NATURAL*/ MUTED/ PORTRAIT/ MONOTONE/CUSTOM	стр. 70	
GRADATION	AUTO/NORMAL*/HIGH KEY/LOW KEY	стр. 71		
		RAW/ L/ N*/ M/ S/ L F+RAW/ N+RAW/ M+RAW/ S+RAW	стр. 64	
		-3,0 - 0,0* - +3,0	стр. 75	
		OFF*/ON	стр. 78	
	BRACKETING	AE BKT	OFF*/3F 0.3EV/3F 0.7EV/3F 1.0EV	стр. 50
		WB BKT	A-B	OFF*/3F 2STEP/ 3F 4STEP/3F 6STEP
			G-M	
		FL BKT	OFF*/3F 0.3EV/3F 0.7EV/3F 1.0EV	стр. 76
ISO BKT	OFF*/3F 0.3EV/3F 0.7EV/3F 1.0EV	стр. 53		
	OFF/ON*	стр. 63		

* Заводская настройка по умолчанию.

Меню воспроизведения

Закладки	Функция	Настройка	См. стр.	
▶			стр. 84	
		OFF/ON*	стр. 84	
	EDIT	RAW/JPEG	RAW DATA EDIT	стр. 85
			JPEG EDIT	
		IMAGE OVERLAY	2IMAGES MERGE/3IMAGES MERGE	
				стр. 107
COPY ALL	YES/NO		стр. 88	
RESET PROTECT	YES/NO		стр. 89	

* Заводская настройка по умолчанию.

Меню настроек

Закладки	Функция	Настройка	См. стр.
⚙		—	стр. 15
		*1	стр. 91
		$\text{f}^{-7} - +7$ $\text{f}^{\circ} -7 - +7$ ($\text{f}^{\circ} \pm 0$, $\text{f}^{\circ} \pm 0^*$)	стр. 91
	REC VIEW	OFF/AUTO/▶/1SEC – 20SEC (5SEC*)	стр. 91
	MENU DISPLAY	OFF*/ON	стр. 23
	FIRMWARE	—	стр. 92

* Заводская настройка по умолчанию.

*1 Настройки зависят от страны, в которой был куплен фотоаппарат.

Пользовательское меню

Закладки	Функция	Настройка	См. стр.
⚙		AF/MF	стр. 93
	LIVE VIEW AF MODE	AF SENSOR/HYBRID AF/IMAGER AF*	стр. 36
	AF ILLUMINAT.	OFF/ON*	стр. 93
	AF MODE	S-AF*/C-AF/MF/S-AF+MF/C-AF+MF	стр. 54
	C-AF LOCK	OFF*/ON	стр. 93
	AF AREA	[::]*/[·]	стр. 56
	AF AREA POINTER	OFF/ON*	стр. 93
	AF SENSITIVITY	NORMAL*/SMALL	стр. 93
	RESET LENS	OFF/ON*	стр. 93
	BULB FOCUSING	OFF/ON*	стр. 94
FOCUS RING	↻*/↻	стр. 94	

* Заводская настройка по умолчанию.

Закладки	Функция	Настройка		См. стр.	
	B BUTTON/DIAL			стр. 94	
	DIAL FUNCTION	P	Ps*/	стр. 94	
		A	FNo.*/		
		S	SHUTTER*/		
		M	SHUTTER*/FNo.		
	DIAL DIRECTION	DIAL1*/DIAL2		стр. 94	
	AEL/AFL	S-AF*	mode1*/mode2/mode3		стр. 95
		C-AF	mode1/mode2*/mode3/mode4		
		MF	mode1*/mode2/mode3		
	AEL/AFL MEMO	OFF*/ON		стр. 95	
	FUNCTION	Fn FACE DETECT*/PREVIEW/LIVE PREVIEW// [] HOME/MF/RAW -/TEST PICTURE/MY MODE/ OFF		стр. 95	
	MY MODE SETUP	MY MODE1/MY MODE2		стр. 96	
	BUTTON TIMER	3SEC/5SEC/8SEC*/HOLD		стр. 96	
		OFF*/ON		стр. 97	
	FUNCTION	OFF/ON*/[]		стр. 97	
FUNCTION	/*/AF AREA/AF MODE/WB/METERING/ISO		стр. 97		
	RELEASE/		стр. 97		
	RLS PRIORITY S	OFF*/ON		стр. 97	
	RLS PRIORITY C	OFF/ON*		стр. 97	
	L fps	1fps/2fps/3fps*		стр. 97	
	DISP/PC			стр. 98	
	VIDEO OUT	*1		стр. 98	
	SLEEP	OFF/1MIN*/3MIN/5MIN/10MIN		стр. 98	
	BACKLIT LCD	8SEC*/30SEC/1MIN/HOLD		стр. 98	
	4 h TIMER	OFF/4 h*		стр. 98	
	USB MODE	AUTO*/STORAGE/MTP/CONTROL/EASY/ CUSTOM		стр. 98	
	LIVE VIEW BOOST	OFF*/ON		стр. 99	
	FACE DETECT	OFF*/ON		стр. 39 стр. 99	
	INFO SETTING	INFO	IMAGE ONLY/OVERALL// HIGHLIGHT&SHADOW		стр. 99
		LV-INFO	/ZOOM/MULTI VIEW/ IMAGE ONLY//		

* Заводская настройка по умолчанию.

*1 Настройки зависят от страны, в которой был куплен фотоаппарат.

Закладки	Функция	Настройка	См. стр.	
	EXP//ISO		стр. 99	
	EV STEP	1/3EV*/1/2EV/1EV	стр. 99	
	METERING	*	ESP + AF/ESP*	стр. 48
		HI		
	Замер AEL	AUTO*//HI/SH		стр. 99
	ISO	AUTO*/100 – 3200		стр. 52
	ISO STEP	1/3EV*/1EV		стр. 99
	ISO-AUTO SET	HIGH LIMIT	200 – 3200 (800*)	стр. 100
		DEFAULT	200 – 3200 (200*)	
	ISO-AUTO	P/A/S */ALL		стр. 100
	BULB TIMER	1 – 30MIN (8MIN*)		стр. 100
	ANTI-SHOCK []	OFF*/1SEC – 30SEC		стр. 100
		CUSTOM		стр. 100
		X-SYNC.	1/60 – 1/180 (1/180*)	стр. 100
		SLOW LIMIT	1/30 – 1/180 (1/60*)	стр. 100
		+	OFF*/ON	стр. 100
		AUTO POP UP	OFF/ON*	стр. 100
	◀-/▶/E3/COLOR/WB		стр. 101	
	NOISE REDUCT.	OFF/ON/AUTO*	стр. 101	
	NOISE FILTER	OFF/LOW/STANDARD*/HIGH	стр. 101	
Баланс белого	AUTO*	A -7 – +7, G -7 – +7	стр. 66	
	5300K	A -7 – +7, G -7 – +7		
	7500K	A -7 – +7, G -7 – +7		
	6000K	A -7 – +7, G -7 – +7		
	3000K	A -7 – +7, G -7 – +7		
	4000K	A -7 – +7, G -7 – +7		
	4500K	A -7 – +7, G -7 – +7		
	6600K	A -7 – +7, G -7 – +7		
	5500K	A -7 – +7, G -7 – +7		
		A -7 – +7, G -7 – +7		
	CWB	2000K – 14000K		
ALL	ALL SET	A -7 – +7, G -7 – +7	стр. 101	
	ALL RESET	YES/NO		
COLOR SPACE	sRGB*/AdobeRGB		стр. 101	
SHADING COMP.	OFF*/ON		стр. 102	
◀- SET	◀-1 – ◀-4	/M/S SF/F/N/B	стр. 102	
PIXEL COUNT	iddle	3200 x 2400/2560 x 1920*/ 1600 x 1200	стр. 102	
	mall	1280 x 960*/1024 x 768/640 x 480		

* Заводская настройка по умолчанию.

Закладки	Функция	Настройка	См. стр.	
	RECORD/ERASE		стр. 102	
	QUICK ERASE	OFF*/ON	стр. 102	
	RAW+JPEG ERASE	JPEG/RAW/RAW+JPEG*	стр. 102	
	FILE NAME	AUTO*/RESET	стр. 103	
	PRIORITY SET	NO*/YES	стр. 103	
	dpi SETTING	AUTO*/CUSTOM	стр. 103	
	/	*/		стр. 104
	EDIT FILENAME	Adobe RGB sRGB	OFF*/A – Z/0 – 9	стр. 104
	UTILITY			стр. 104
	PIXEL MAPPING	—		стр. 123
CLEANING MODE	—		стр. 123	
EXT. WB DETECT	OFF/ON*		стр. 104	
AF FOCUS ADJ.	SET AF DATA DATA LIST	OFF*/DEFAULT DATA/LENS DATA CHECK/DELETE/EDIT	стр. 104	
EXPOSURE SHIFT	 	-1 – 0* – +1	стр. 106	
WARNING LEVEL	-2 – 0* – +2		стр. 106	
/	DIAL */DIAL		стр. 106	

* Заводская настройка по умолчанию.

Технические данные фотоаппарата

■ Тип продукта

Тип продукта : Однообъективный зеркальный цифровой фотоаппарат с системой сменных объективов

Объектив : Zuiko Digital, система объективов Four Thirds

Байонет : Four Thirds

Эквивалентное фокусное

расстояние 35-мм

плenoчного фотоаппарата : Прибл. удвоенное фокусное расстояние объектива

■ Устройство приема изображения

Тип продукта : Датчик Live MOS тип 4/3"

Общее количество

пикселей : Прибл. 13060000

Количество эффективных

пикселей : Прибл. 12300000

Размеры экрана : 17,3 мм (H) x 13,0 мм (V) (0,7" x 0,5")

Соотношение размеров : 1,33 (4:3)

■ Видоискатель

Тип продукта : Прямой однолинзовый зеркальный видоискатель

Поле зрения : Прибл. 95% (поле зрения сохраненных изображений)

Увеличение видоискателя : Прибл. 0,96x (-1 м^{-1} , 50 мм объектив, бесконечность)

Точка глаза : Прибл. 18 мм (-1 м^{-1})

Диапазон настройки

диоптрий : $-3,0 - +1,0 \text{ м}^{-1}$

Участок оптического пути : Полузеркало с быстрым возвратом

Глубина резкости : Когда функция PREVIEW назначена на кнопку **Fn**

Окно фокусировки : Постоянное

Наглазник : Сменный

■ Живое изображение

: Использование регулируемого датчика Live MOS для съемки

: Поле зрения 100%

■ ЖК-экран

Тип продукта : 2,7" цветной TFT ЖК-экран

Общее количество

пикселей : Прибл. 230000 точек

■ Затвор

Тип продукта : Компьютеризированный шторно-щелевой затвор

Выдержка : 1/4000 – 60 сек., съемка с открытым затвором

■ Автофокус

Тип продукта : Система определения разности фаз TTL/Система определения контрастности

Точки фокусировки : 7 точек/11 точек с функцией **[IMAGER AF]**

Чувствительность

автофокуса : EV $-1 - EV 19$ (эквивалентна ISO 100, при комнатной температуре 20 °C, система определения разности фаз TTL)

Выбор точки фокусировки : Автоматически, опционально

Подсветка автофокуса : От встроенной вспышки.

■ Настройка экспозиции

Система замера	: Измерительная система TTL с полной диафрагмой (1) Цифровой замер ESP (2) Средневзвешенный замер по центру (3) Точечный замер (прибл. 2% окна видоискателя)
Диапазон замера	: EV 1 – 20 (цифровой замер ESP, средневзвешенный замер по центру, точечный замер) (при комнатной температуре, 50 мм f2, ISO 100)
Режимы съемки	: (1) AUTO : Полностью автоматический (2) P : Программная автоматическая экспозиция (возможна программная коррекция) (3) A : Автоматическая экспозиция с приоритетом диафрагмы (4) S : Автоматическая экспозиция с приоритетом выдержки (5) M : Ручной
Чувствительность ISO	: 100 – 3200 (с шагом 1/3, 1 EV)
Коррекция экспозиции	: ± 5 EV (с шагом 1/3, 1/2, 1 EV)

■ Баланс белого

Тип продукта	: Устройство приема изображения
Режимы настройки	: Автоматический, предварительная настройка баланса белого (8 настроек), пользовательская настройка баланса белого, баланс белого по эталону

■ Сохранение

Память	: Карта CF (совместимая с типами I и II) Microdrive (совместимая с FAT 16/32) карта xD-Picture
Система сохранения	: Цифровая запись, JPEG (в соответствии с Правилами разработки для файловых систем фотоаппаратов (DCF)), данные в формате RAW
Применимые стандарты	: Exif 2.2, Digital Print Order Format (DPOF), PRINT Image Matching III, PictBridge

■ Воспроизведение

Режим воспроизведения	: Покадровое воспроизведение, воспроизведение крупным планом, режим каталога, поворот изображения, слайд-шоу, режим просмотра двух изображений, календарное отображение
Отображение данных	: Отображение данных, гистограмма

■ Привод

Режимы привода	: Покадровая съемка, последовательная съемка, автоспуск
Последовательная съемка	: 4 кадров/сек.
Автоспуск	: Время срабатывания: 12 сек., 2 сек.

■ Вспышка

Синхронизация	: Синхронизация с фотоаппаратом за 1/180 сек или менее.
Режим управления вспышкой	: TTL-AUTO (режим предварительной вспышки TTL), AUTO, MANUAL
Крепление внешней вспышки	: «Горячий башмак»
Функция беспроводной вспышки	: Совместимая с системой беспроводных вспышек Olympus RC

■ Разъем для внешнего подключения

Разъем USB, разъем VIDEO OUT (многофункциональный разъем)

■ Питание

Аккумулятор : Литиево-ионный аккумулятор (BLS-1), 1 шт.

■ Размеры и масса

Размеры : 130,0 мм (ширина) x 94,0 мм (высота) x 60,0 мм (глубина)
(без выступающих частей)

Вес : Прибл. 475 г (без аккумулятора)

■ Условия эксплуатации

Температура среды : 0 – 40 °C (эксплуатация)/
–20 – 60 °C (хранение)

Влажность : 30 – 90% (эксплуатация)/10 – 90% (хранение)

Литиево-ионный аккумулятор BLS-1

МОДЕЛЬ №	: PS-BLS1
Тип продукта	: Перезаряжаемый литиево-ионный аккумулятор
Номинальное напряжение	: 7,2 В постоянного тока
Номинальная емкость	: 1150 мАч
Количество циклов зарядки-разрядки	: Прибл. 500 циклов (в зависимости от условий эксплуатации)
Температура окружающей среды	: 0 – 40 °С (зарядка) –10 – 60 °С (эксплуатация) –20 – 35 °С (хранение)
Размеры	: Прибл. 35,5 мм (ширина) x 55 мм (глубина) x 12,8 мм (высота)
Вес	: Прибл. 46 г

Зарядное устройство для литиево-ионного аккумулятора BCS-1

МОДЕЛЬ №	: PS-BCS1
Номинальное входное напряжение	: 100 – 240 В переменного тока (50/60 Гц)
Номинальное выходное напряжение	: 8,35 В постоянного тока, 400 мА
Длительность зарядки	: Прибл. 3 часа 30 минут (при комнатной температуре при использовании BLS-1)
Температура окружающей среды	: 0 – 40 °С (эксплуатация)/ –20 – 60 °С (хранение)
Размеры	: Прибл. 62 мм (ширина) x 83 мм (глубина) x 38 мм (высота)
Вес	: Прибл. 72 г (без кабеля переменного тока)

ХАРАКТЕРИСТИКИ МОГУТ МЕНЯТЬСЯ БЕЗ УВЕДОМЛЕНИЯ И ОБЯЗАТЕЛЬСТВ СО СТОРОНЫ ИЗГОТОВИТЕЛЯ.



ОСТОРОЖНО

ОПАСНОСТЬ УДАРА
ТОКОМ НЕ ОТКРЫВАТЬ



ОСТОРОЖНО: ЧТОБЫ СНИЗИТЬ ОПАСНОСТЬ УДАРА ЭЛЕКТРИЧЕСКИМ ТОКОМ, НЕ СНИМАЙТЕ КРЫШКУ (ИЛИ ЗАДНЮЮ КРЫШКУ). ВНУТРИ НЕТ ЧАСТЕЙ, ПОДЛЕЖАЩИХ ОБСЛУЖИВАНИЮ ПОЛЬЗОВАТЕЛЕМ. ДЛЯ ОБСЛУЖИВАНИЯ ОБРАЩАЙТЕСЬ К КВАЛИФИЦИРОВАННОМУ ТЕХНИЧЕСКОМУ ПЕРСОНАЛУ OLYMPUS.



Восклицательный знак, заключенный в треугольник, обращает Ваше внимание на важные инструкции по эксплуатации и техобслуживанию в документации, прилагаемой к продукту.



ОПАСНО

Использование продукта без учета информации, помещенной под этим символом, может привести к серьезному увечью или даже смерти.



ПРЕДУПРЕЖДЕНИЕ

Использование продукта без учета информации, помещенной под этим символом, может привести к серьезному увечью или даже смерти.



ОСТОРОЖНО

Использование продукта без учета информации, помещенной под этим символом, может привести к легким травмам, порче оборудования и потере ценной информации.

ПРЕДУПРЕЖДЕНИЕ!

ВО ИЗБЕЖАНИЕ РИСКА ПОЖАРА ИЛИ УДАРА ЭЛЕКТРИЧЕСКИМ ТОКОМ НИКОГДА НЕ РАЗБИРАЙТЕ ЭТОТ ПРОДУКТ, НЕ ДОПУСКАЙТЕ ПОПАДАНИЯ ВОДЫ И НЕ РАБОТАЙТЕ В УСЛОВИЯХ ВЫСОКОЙ ВЛАЖНОСТИ.

Меры предосторожности общего характера

Прочтите все инструкции – До начала использования продукта прочтите все инструкции по эксплуатации. Храните все руководства и документы для будущих обращений.

Очистка – Всегда отключайте данный прибор от настенной розетки перед очисткой. Для очистки следует использовать только слегка влажную ткань. Ни при каких обстоятельствах не используйте для очистки этого прибора жидкие или аэрозольные чистящие средства, а также любые органические растворители.

Приложения – В целях личной безопасности и во избежание повреждения продукта используйте только аксессуары, рекомендованные компанией Olympus.

Вода и влажность – Меры предосторожности для продуктов во влагозащитном исполнении см. в разделах о герметизации.

Размещение – Во избежание повреждения продукта надежно укрепляйте его на прочно установленных штативах, стойках или кронштейнах.

Источник питания – Этот продукт следует подключать только к источнику питания, указанному на маркировочной наклейке.

Посторонние объекты – Во избежание травмы никогда не вставляйте в прибор металлические предметы.

Нагрев – Никогда не используйте и не храните этот продукт вблизи источников тепла, таких как батарея отопления, тепловой аккумулятор, плита или любое оборудование или устройство, производящее тепло, включая стереоусилители.

Меры предосторожности при обращении с продуктом



ПРЕДУПРЕЖДЕНИЕ

- Не используйте этот фотоаппарат вблизи легковоспламеняющихся или взрывоопасных газов.
- Не фотографируйте людей (младенцев, маленьких детей и т. д.) со вспышкой с близкого расстояния.
 - Фотоаппарат должен находиться не ближе, чем в 1 метре от лиц объектов съемки. Срабатывание вспышки слишком близко от глаз снимаемого человека может вызвать временную потерю зрения.
- Держите фотоаппарат вне досягаемости маленьких детей.
 - Использовать и хранить фотоаппарат следует вне досягаемости маленьких детей во избежание следующих опасных ситуаций, могущих повлечь серьезную травму:
 - Ребенок может запутаться в ремешке фотоаппарата и задохнуться.
 - Ребенок может нечаянно проглотить аккумулятор, карты памяти или мелкие детали.
 - Ребенок может нечаянно включить вспышку, направив ее в глаза себе или другому ребенку.
 - Ребенок может нечаянно нанести себе травму подвижными частями фотоаппарата.
- Не смотрите через фотоаппарат на солнце или на сильные источники света.
- Не используйте и не храните фотоаппарат в пыльных или влажных местах.
- При срабатывании вспышки не закрывайте ее рукой.



ОСТОРОЖНО

- Немедленно прекратите использование фотоаппарата, если заметите какие-либо необычные запахи, шум или дым, исходящие из него.
 - Никогда не извлекайте аккумуляторы голыми руками, это может привести к пожару или ожогу рук.
- При обращении и работе с фотоаппаратом следует избегать влажных рук.
- Не оставляйте фотоаппарат в местах, где он может подвергнуться воздействию очень высоких температур.
 - Это может привести к порче частей и, при определенных обстоятельствах, к возгоранию фотоаппарата. Не используйте зарядное устройство, если они накрыты (например, одеялом). Это может вызвать перегрев, ведущий к пожару.
- Также при обращении с фотоаппаратом следует соблюдать осторожность во избежание низкотемпературного ожога.
 - Если в фотоаппарате имеются металлические детали, перегрев может привести к низкотемпературному ожогу. Обратите внимание на следующее:
 - При длительном использовании фотоаппарат нагревается. При обращении с фотоаппаратом в таком состоянии возможен низкотемпературный ожог.
 - В местах, подверженных воздействию очень низких температур, температура корпуса фотоаппарата может быть ниже температуры окружающей среды. По возможности при использовании фотоаппарата на морозе следует надевать перчатки.
- Будьте осторожны с ремешком.
 - Будьте осторожны с ремешком, когда носите фотоаппарат. Он может легко зацепиться за что-нибудь – и привести к серьезным повреждениям.

Меры предосторожности при обращении с аккумулятором

Следуйте этим важным указаниям во избежание протечки, перегрева, возгорания, взрыва аккумулятора, а также ударов током или ожогов.



ОПАСНОСТЬ

- В фотоаппарате используются литиево-ионные аккумуляторы, рекомендованные Olympus. Заряжать аккумулятор следует с помощью рекомендованного зарядного устройства. Не следует использовать другие зарядные устройства.
- Никогда не нагревайте и не сжигайте аккумуляторы.
- Принимайте меры предосторожности при хранении и обращении с аккумуляторами, чтобы предотвратить их контакт с любыми металлическими предметами, такими как украшения, булавки, скрепки и т. д.
- Никогда не храните аккумуляторы в местах, где на них воздействует прямой солнечный свет или высокие температуры – в автомобиле, вблизи источника тепла и т. д.
- Во избежание протечки аккумулятора или повреждения его контактов тщательно следуйте всем инструкциям, касающимся эксплуатации аккумуляторов. Никогда не пытайтесь разобрать аккумулятор или каким-либо образом изменить его при помощи пайки и т. п.
- В случае попадания аккумулятора жидкости в глаза немедленно промойте их чистой, холодной проточной водой и обратитесь за медицинской помощью.
- Аккумуляторы следует хранить вне досягаемости маленьких детей. Если ребенок нечаянно проглотит аккумулятор, немедленно обратитесь за медицинской помощью.



ПРЕДУПРЕЖДЕНИЕ

- Аккумуляторы всегда должны быть сухими.
- Во избежание протечки аккумулятора, перегрева, возникновения пожара или взрыва используйте только аккумуляторы, рекомендованные для эксплуатации с данным продуктом.
- Вставляйте аккумулятор осторожно, как описано в инструкции по эксплуатации.

- Если аккумуляторы не заряжаются за положенное время, прекратите зарядку и не используйте их.
- Не используйте треснувший или сломанный аккумулятор.
- Если аккумулятор течет, изменяет цвет или деформируется, либо иным образом изменяет свойства, прекратите использовать фотоаппарат.
- При попадании аккумуляторной жидкости на одежду или кожу, немедленно снимите одежду и промойте пострадавшее место чистой проточной водой. Если жидкость вызвала ожог кожи, немедленно обратитесь за медицинской помощью.
- Никогда не подвергайте аккумуляторы сильным ударам или продолжительной вибрации.



ОСТОРОЖНО

- Перед установкой необходимо проверить аккумулятор на отсутствие протечек, изменения цвета, вздутий и любых других отклонений от нормы.
- При продолжительном использовании аккумуляторы могут нагреваться. Во избежание ожогов, не следует вынимать аккумулятор сразу после пользования фотоаппаратом.
- Всегда вынимайте аккумулятор перед длительным хранением фотоаппарата.
- В фотоаппарате используются литиево-ионные аккумуляторы, рекомендованные к использованию Olympus. Не следует использовать другие типы аккумуляторов. Для безопасной и правильной эксплуатации аккумулятора перед его установкой следует внимательно прочитать руководство по его эксплуатации.
- Загрязнение контактов аккумулятора может привести к ненадежному соединению.
- Перед использованием протрите аккумулятор чистой сухой тканью.
- При первом использовании или после длительного хранения следует полностью зарядить аккумулятор.
- При работе фотоаппарата от аккумуляторов при низкой температуре старайтесь не давать замерзнуть фотоаппарату и запасным аккумуляторам. Аккумуляторы, севшие на холоде, могут восстановиться после того, как согреются при комнатной температуре.
- Число снимков, которые можно сделать, может быть различным в зависимости от условий съемки или аккумуляторов.
- Перед длительной поездкой, особенно перед поездкой за границу, купите достаточный запас аккумуляторов. В путешествии может быть сложно найти рекомендованные аккумуляторы.
- Утилизируйте аккумуляторы, чтобы сохранить ресурсы нашей планеты. Выбрасывая израсходованные аккумуляторы, закройте их положительные и отрицательные выводы и обязательно соблюдайте местные правила и положения.

Меры предосторожности при эксплуатации

- Для защиты высокоточных технологий, использованных в данном продукте, никогда не оставляйте фотоаппарат в перечисленных ниже местах, как при использовании, так и при хранении:
 - Места с высокими значениями или значительными колебаниями температуры и/или влажности. Под прямым солнечным светом, на пляже, в запечатом автомобиле или вблизи других источников тепла (плита, радиатор и т. д.) или рядом с увлажнителями.
 - В местах, где много песка или пыли.
 - Вблизи горячих предметов или взрывчатых веществ.
 - В сырых местах, например, в ванной комнате или под дождем. При использовании продуктов в герметичном исполнении прочтите соответствующие руководства.
 - В местах, подверженных сильной вибрации.
- Никогда не роняйте фотоаппарат и не подвергайте его сильным ударам или вибрации.
- При установке на штатив отрегулируйте положение фотоаппарата при помощи головки штатива. Не раскачивайте фотоаппарат.
- Не оставляйте фотоаппарат нагретым непосредственно на солнце. Это может привести к повреждению объектива или шпорки затвора, искажению цвета, и даже к пожару.
- Не прикасайтесь к электрическим контактам фотоаппарата и к линзам сменного объектива. При снятии объектива не забудьте закрыть фотоаппарат крышкой.
- Перед длительным хранением фотоаппарата извлеките аккумулятор. Выберите прохладное, сухое место хранения, чтобы не допустить появления конденсата или плесени внутри фотоаппарата. После периода хранения проверьте фотоаппарат, включив его и нажав кнопку спуска затвора, чтобы убедиться в его исправности.
- Всегда соблюдайте ограничения для условий использования, приведенные в руководстве к фотоаппарату.

ЖК-экран

- Избегайте сильного давления на экран; от этого изображение может сделаться нечетким, что приведет к неполадкам при воспроизведении или к повреждению экрана.
- В нижней/верхней части экрана может появиться светлая полоса, но это не является неисправностью.
- Если объект ориентирован по диагонали, то на мониторе его края могут казаться зигзагообразными. Это не является неисправностью; это будет меньше заметно в режиме воспроизведения.
- В местах с низкими температурами для включения ЖК-экрана может потребоваться длительное время, или его цвета могут временно изменяться. При использовании фотоаппарата на сильном морозе будет полезно время от времени помещать его в теплое место. ЖК-экран, плохо работающий из-за холода, восстановится при нормальной температуре.
- Жидкокристаллический экран этого монитора сделан по высокоточной технологии. Однако, на ЖК-экране могут появляться постоянные черные или яркие участки. В силу собственных свойств или угла, под которым Вы смотрите на экран, участок может быть неоднородным по цвету и яркости. Это не является неисправностью.

Объектив

- Не погружать в воду и беречь от брызг.
- Не следует ронять или прикладывать значительное усилие.
- Не следует держать фотоаппарат за подвижную часть объектива.
- Не следует трогать поверхность линзы.
- Не следует трогать контактные поверхности.
- Не следует подвергать резким изменениям температуры.
- Диапазон температур эксплуатации составляет $-10 - 40$ °С. Всегда используйте объектив в пределах этого диапазона температур.

Предусмотренные законодательно и прочие уведомления

- Фирма Olympus не делает заявлений и не дает гарантий в отношении любого ущерба или выгоды, ожидаемых при использовании данного устройства на законном основании, или любых запросов от третьих лиц, вызванных ненадлежащим использованием этого продукта.
- Фирма Olympus не делает заявлений и не дает гарантий в отношении любого ущерба или выгоды, ожидаемых при использовании данного устройства на законном основании, возникших в результате удаления данных изображения.

Ограничение гарантии

- Компания Olympus не делает заявлений и не дает гарантий, как явных, так и подразумеваемых, посредством или в отношении любого содержания данных письменных материалов или программного обеспечения, и ни при каких обстоятельствах не будет нести ответственность по любой подразумеваемой гарантии товарного состояния или пригодности для любых конкретных целей или за любой косвенный, побочный или непрямо́й ущерб (включая ущерб от потери коммерческой выгоды, препятствия в бизнесе и потери коммерческой информации, но не ограничиваясь ими), возникающий в результате использования или неспособности использовать эти письменные материалы или программное обеспечение или оборудование. В некоторых странах запрещено исключать или ограничивать ответственность за вытекающие или побочные убытки или за косвенные гарантии, поэтому ограничения, приведенные выше, могут на вас не распространяться.
- Компания Olympus сохраняет за собой все права на данное руководство.

Предупреждение

Фотографирование без разрешения или использование материалов, защищенных авторским правом, могут представлять собой нарушение применимых норм защиты авторского права. Фирма Olympus не принимает на себя ответственности за фотографирование без разрешения, использование материалов или другие действия, могущие нарушить права владельцев авторского права.

Уведомление о защите авторским правом

Все права защищены. Ни одна часть данных письменных материалов или данного программного обеспечения не подлежит воспроизведению или использованию в любой форме или любыми средствами, электронными или механическими, включая фотокопирование и запись или использование любого способа хранения информации и поисковой системы без предварительного письменного разрешения от фирмы Olympus. Не предусматривается ответственность в отношении использования информации, содержащейся в данных письменных материалах или программном обеспечении или за ущерб, наступивший в результате использования содержащейся в них информации. Фирма Olympus сохраняет за собой право на изменение свойств и содержания данной публикации или программного обеспечения без обязательств или предварительного уведомления.

Уведомление FCC (Федеральной комиссии связи США)

- Радио- и телевизионные помехи
Изменения или модификации, не получившие прямого утверждения изготовителя, могут привести к лишению пользователя права на использование данного оборудования. Это оборудование было испытано, и было сделано заключение о его соответствии пределам для цифровых устройств класса В, в соответствии с частью 15 Правил FCC. Эти ограничения разработаны для обеспечения разумной защиты против вредных помех в жилых районах.
Это оборудование производит, использует и может излучать энергию на радиочастотах и при установке и использовании не в соответствии с инструкциями может вызывать вредные помехи радиосвязи. Однако, нет гарантии, что помехи не возникнут в частном случае установки. Если данное оборудование вызывает вредные помехи радио- и телевизионному приему, что можно определить посредством включения и выключения оборудования, пользователь может попытаться устранить помехи одним из следующих способов:
 - Настроить или переместить приемную антенну.
 - Увеличить расстояние между фотоаппаратом и приемником.
 - Подключить оборудование к розетке с другим контуром, чем тот, к которому подключен приемник.
 - Обратитесь за помощью к Вашему продавцу или опытному радио/ТВ-технику. Для подключения фотоаппарата к порту USB персональных компьютеров (ПК) следует использовать только поставляемый фирмой OLYMPUS кабель USB.

Любые неразрешенные изменения или модификации данного оборудования могут привести к лишению пользователя права на его использование.

Используйте только специальные аккумуляторы и зарядные устройства

Компания Olympus настоятельно рекомендует использовать с данным фотоаппаратом только специализированные аккумуляторы и зарядные устройства. Использование аккумуляторов и/или зарядных устройств сторонних производителей может привести к пожару или увечьям вследствие протекания, перегрева, возгорания или других повреждений аккумулятора. Компания Olympus не несет ответственности за несчастные случаи или ущерб, произошедшие в результате использования аккумуляторов и/или зарядных устройств сторонних производителей.

Для владельцев фотоаппарата в Северной и Южной Америке

Для покупателей в США

Заявление о соответствии

Модель : E-600
Торговая марка : OLYMPUS
Ответственное лицо : **OLYMPUS IMAGING AMERICA INC.**
Адрес : 3500 Corporate Parkway, P.O. Box 610, Center Valley,
PA 18034-0610, USA
Номер телефона : 484-896-5000

Проверено на соответствие стандартам FCC
для ДОМАШНЕГО ИЛИ ОФИСНОГО ИСПОЛЬЗОВАНИЯ

Это устройство удовлетворяет части 15 правил FCC. Эксплуатация устройства подпадает под следующие условия:

- (1) Это устройство не должно вызывать вредоносных помех
- (2) Устройство должно выдерживать любые помехи, в т.ч. приводящие к неправильной работе.

Для покупателей в Канаде

Данное цифровое устройство отвечает всем требованиям нормативных документов Канады по оборудованию, создающему помехи.

Для покупателей в Европе



Знак «CE» указывает, что данный продукт соответствует европейским требованиям по безопасности, охране здоровья, защите окружающей среды и потребителя. Фотоаппараты со знаком «CE» предназначены для продажи в Европе.



Этот символ [перечеркнутый мусорный бак на колесиках, Директива ЕС об отходах «WEEE», приложение IV] указывает на отдельный сбор мусора для электрического и электронного оборудования в странах ЕС.

Пожалуйста, не выбрасывайте это устройство вместе с бытовыми отходами. Пожалуйста, для утилизации данного продукта пользуйтесь действующими в Вашей стране системами возврата и сбора для утилизации.



Этот символ [перечеркнутый мусорный бак на колесиках, Директива ЕС об отходах 2006/66/ЕС, приложение II] указывает на отдельный сбор использованных элементов питания в странах ЕС.

Пожалуйста, не выбрасывайте элементы питания вместе с бытовыми отходами. Пожалуйста, для утилизации использованных элементов питания пользуйтесь действующими в Вашей стране системами возврата и сбора для утилизации.

Гарантийные условия

1. В случае неисправности продукта несмотря на его надлежащее использование (в соответствии с имеющимися в комплекте инструкциями по обращению с продуктом и его эксплуатации), в течение гарантийного периода, в соответствии с применимым национальным законодательством, после даты покупки у авторизованного дистрибьютора компании Olympus внутри сферы коммерческой деятельности компании Olympus Imaging Europa GmbH согласно перечню авторизованных дистрибьюторов на сайте: <http://www.olympus.com>, данный продукт подлежит бесплатному ремонту или бесплатной замене на усмотрение компании Olympus. Для предъявления прав по настоящей гарантии покупатель должен представить продукт до окончания гарантийного периода в соответствии с применимым национальным законодательством дилеру, у которого был приобретен продукт, или в любой сервисный центр компании Olympus в области коммерческой деятельности компании Olympus Imaging Europa GmbH, как указано на сайте: <http://www.olympus.com>. В течение одного года действия общемировой гарантии покупатель может сдать продукт в любой сервисный центр компании Olympus. Примите во внимание, что сервисные центры компании Olympus имеются не во всех странах.
2. Покупатель обязан доставить продукт дилеру или в авторизованный сервисный центр компании Olympus на свой собственный риск и несет все расходы, связанные с доставкой продукта.

Гарантийные условия

1. «Компания OLYMPUS IMAGING CORP. (Shinjuku Monolith, 2-3-1 Nishi-Shinjuku, Shinjuku-ku, Tokyo 163-0914, Japan) предоставляет общемировую гарантию, сроком действия на один год. Для выполнения любого ремонта, согласно условиям гарантии, данная общемировая гарантия должна быть предъявлена в авторизованный сервисный центр компании Olympus. Данная гарантия действительна только в случае, если в авторизованный сервисный центр компании Olympus предъявляются гарантийный сертификат и доказательство покупки. Примите во внимание, что данная гарантия является дополнением и никоим образом не затрагивает законных прав покупателя на гарантийное обслуживание в соответствии с применимым национальным законодательством, регулирующим продажу потребительских товаров, перечисленных выше».
2. Эта гарантия не покрывает случаи, приведенные ниже, и покупателю потребуется оплатить счет за ремонт даже тех неисправностей, которые случились на протяжении вышеупомянутого гарантийного периода.
 - (a) Любые неисправности, обусловленные неправильным обращением (например использованием по назначению, не указанным в инструкциях по обращению с продуктом или в других разделах руководства по эксплуатации, и т.д.).
 - (b) Какие-либо неисправности, которые возникли вследствие ремонта, модификации, чистки и т.д., выполненных не компанией Olympus или не авторизованным сервисным центром Olympus.
 - (c) Любые неисправности и повреждения, обусловленные перевозкой, падением, ударом и т. п. после приобретения продукта.
 - (d) Какие-либо неисправности или повреждения, которые возникли вследствие пожара, землетрясения, наводнения, удара молнии, других природных катастроф, загрязнения окружающей среды и нестабильного электрического напряжения.
 - (e) Какие-либо неисправности, которые возникли вследствие небрежного или неправильного хранения (например, хранение продукта в условиях повышенной температуры или влажности, вблизи репеллентов или вредных лекарственных средств и т.д.), неправильного технического обслуживания и т.д.
 - (f) Какие-либо неисправности, которые возникли вследствие использования израсходованных источников питания и т.д.
 - (g) Какие-либо неисправности, которые возникли вследствие попадания внутрь корпуса продукта песка, грязи и т.д.
 - (h) Если данный гарантийный сертификат не возвращен вместе с продуктом.
 - (i) В случае любых поправок, сделанных на гарантийном сертификате, относительно года, месяца и дня покупки, фамилии покупателя, имени дилера и серийного номера.
 - (j) Если вместе с данным гарантийным сертификатом не предъявлены документы, подтверждающие покупку.
3. Настоящая гарантия распространяется только на продукт; гарантия не распространяется на любые другие аксессуары, в том числе на футляр, ремешок, крышку объектива и батареи.
4. В соответствии с этой гарантией единственной обязанностью компании Olympus является ремонт и замена изделия. Любая ответственность в соответствии с данной гарантией за прямую или косвенный ущерб или убытки любого рода, понесенные покупателем вследствие неисправности продукта, в частности, любой ущерб или повреждение, причиненные каким-либо объективом, пленкам, другому оборудованию и аксессуарам, используемым вместе с продуктом, а также за любые убытки, обусловленные задержкой ремонта или потерей данных, исключается. Это не затрагивает обязательных норм закона.

Оказание по гарантийному обслуживанию

1. Настоящая гарантия имеет силу только при условии надлежащего заполнения компанией Olympus или авторизованным дилером гарантийного сертификата или других документов, содержащих достаточное подтверждение. Поэтому позаботьтесь о том, чтобы были полностью вписаны ваша фамилия, имя дилера, серийный номер, а также год, месяц и день покупки, или чтобы к данному гарантийному сертификату был приложен оригинал счета или документа о покупке (с указанием имени дилера, даты покупки и типа продукта). Компания Olympus оставляет за собой право отказаться от предоставления бесплатных услуг в случае, если не заполнен гарантийный сертификат, не приложен вышеуказанный документ или содержащиеся в нем сведения неполны или неразборчивы.
 2. Так как дубликат настоящего гарантийного сертификата не выдается, храните его в надежном месте.
- Список сертифицированных международных сервисных центров Olympus находится на сайте: <http://www.olympus.com>.

Торговые марки

- IBM является зарегистрированной торговой маркой компании International Business Machines Corporation.
- Microsoft и Windows являются зарегистрированными торговыми марками корпорации Microsoft Corporation.
- Macintosh является зарегистрированной торговой маркой Apple Computers Inc.
- xD-Picture Card™ является торговой маркой.
- Функция «Shadow Adjustment Technology» содержит запатентованные технологии компании Apical Limited.
- Four Thirds™ является торговой маркой или зарегистрированной торговой маркой.
- Все прочие названия компаний и продуктов являются зарегистрированными торговыми марками и/или торговыми марками их соответствующих владельцев.
- Стандарты файловых систем фотокамер, упоминаемые в данном руководстве – это стандарты «Правил разработки для файловых систем фотоаппаратов/DCF», установленные ассоциацией JEITA (Japan Electronics and Information Technology Industries Association).























Обозначения

	AF SENSITIVITY	93
	AF SENSOR	36
	ALL ERASE	90
	ALL [WBZ]	101
	ANTI-SHOCK [♦]	60
	ASPECT SHOOTING	102
	AUTO POP UP	100
	B (основной)	64
	B&W FILTER	70
	BACKLIT LCD	98
	BEACH & SNOW [Z]	5
	BLACK & WHITE	86
	BRACKETING	50, 53, 69, 76
	BULB FOCUSING	94
	BULB TIMER	100
	BUTTON TIMER	96
	C-AF (постоянный автофокус)	55
	C-AF LOCK	93
	C-AF+MF	56
	CANDLE [Z]	5
	CARD SETUP	90, 124
	[CF]/[SD]	104
	CHILDREN [Z]	5
	CLEANING MODE	123
	COLOR SPACE	101
	CompactFlash	13, 124
	CONTRAST	70
	CONTROL	98
	COPY ALL	88
	CUSTOM RESET	92
	DIAL DIRECTION	94
	DIAL FUNCTION	94
	DIS MODE [Z]	5
	DOCUMENTS [Z]	5
	dpi SETTING	103
	DPOF	107
	EDIT FILENAME	104
	EV STEP	99
	EXPOSURE SHIFT	106
	EXT. WB DETECT	104
	F (точный)	64
	FACE DETECT [Z]	39, 99
	FILE NAME	103
	FIREWORKS [Z]	5
	FIRMWARE	92
	FL BKT	76
	Fn FACE DETECT	39, 95
	FOCUS RING	94
	FORMAT	124
	GRADATION	71
	AF AREA	56, 97
	AF AREA POINTER	93
	AF FOCUS ADJ.	104
	AF ILLUMINAT.	93
	AF MODE	54, 97

A – Z

	Adobe RGB	101
	AE BKT	50
	AEL/AF	95
	AEL/AF MEMO	95
	AF AREA	56, 97
	AF AREA POINTER	93
	AF FOCUS ADJ.	104
	AF ILLUMINAT.	93
	AF MODE	54, 97

HIGH KEY 	5, 71	RESET PROTECT	89
HYBRID AF 	36	RLS PRIORITY C	97
IMAGE OVERLAY	87	RLS PRIORITY S	97
IMAGE STABILIZER IS	62	 (маленькое)	64
IMAGER AF 	36	S-AF (разовый автофокус)	54
INFO SETTING	99	S-AF+MF	55
IS (стабилизатор изображения)	62	SATURATION	70, 86
ISO	52, 97	SEPIA	86
ISO BKT	53	SF (сверхточный)	64
ISO STEP	99	SHADING COMP.	102
ISO-AUTO	100	SHADOW ADJ	86
ISO-AUTO SET	100	SHARPNESS	70
JPEG EDIT	85	SLEEP	98
 (большое)	64	SOFT FOCUS 	5
LANDSCAPE 	4	SPORT 	4
LIVE PREVIEW	47, 95	sRGB	101
LIVE VIEW AF MODE	36	STORAGE	98, 114
LIVE VIEW BOOST	99	SUNSET 	5
LOW KEY 	5, 71	TEST PICTURE	96
 (среднее)	64	UNDERWATER MACRO 	5, 106
MACRO 	4	UNDERWATER WIDE 	5, 106
METERING	48, 97	USB MODE	98
MF	96	VIDEO OUT	98
MF (Ручной фокус)	55	WB BKT	69
Microdrive	13, 124		
MONOTONE	70		
MTP	98, 117		
MY MODE	96		
MY MODE SETUP	96		
N (нормальный)	64		
NATURE MACRO 	5		
NIGHT+PORTRAIT 	4		
NOISE FILTER	101		
NOISE REDUCT.	101		
NTSC	98		
OLYMPUS Master	113		
PAL	98		
PANORAMA 	5, 42		
PICT. TONE	70		
PictBridge	109		
PICTURE MODE	70		
PIN HOLE 	5		
PIXEL MAPPING	123		
POP ART 	5		
PORTRAIT 	4		
PREVIEW	47, 95		
PRIORITY SET	103		
QUICK ERASE	102		
RAW	65		
RAW DATA EDIT	85		
RAW 	96		
RAW+JPEG ERASE	102		
REC VIEW	91		
REDEYE FIX	86		
RESET LENS	93		

A



Автовспышка	72
Автоматическая последовательная съемка в диапазоне настроек баланса белого	69
Автоматическая последовательная съемка в диапазоне настроек по ISO	53
Автоматическая последовательная съемка со вспышкой в диапазоне настроек	76
Автоматическая съемка в диапазоне настроек AE	50
Автоматическая съемка AUTO	4
Автоматический баланс белого	66
Автоспуск 	61
Автофокус	59, 119
Аккумулятор	11, 125
Аппаратные кнопки	4

Б

Баланс белого	67, 97
Баланс белого по эталону 	68, 95
Баланс белого WB	66
Без вспышки 	73

В

Видискатель	6, 14, 16
Воспроизведение крупным планом 	80

Вспышка с подавлением эффекта «красных глаз» 	72
Выдержка	16, 43, 45
Вырезание 	86, 112

Г

Гистограмма	40, 83
-------------	--------

Ж

Живое изображение	35
-------------------	----

З

Замер AEL	99
Зарядное устройство для литиево-ионного аккумулятора	11, 125
Защита 	89
Защита отдельных кадров	89
Значение диафрагмы	16, 43, 44

И

Изменение размера 	86
-----------------------------------------------------------------------------------------------------	----



К

Календарное отображение	82
Карта xD-Picture	13, 124
Карты	13, 124
Количество пикселей	64, 102
Коррекция баланса белого	67
Коррекция экспозиции 	49
Крышка окуляра	10, 61

Л

Литиево-ионный аккумулятор	11, 125
----------------------------	---------

М

Медленная синхронизация  SLOW	72
Медленная синхронизация  SLOW2/ 2nd CURTAIN	73
Метка автофокуса 	56





Н

Настройка диоптрий	14
Начальная позиция 	58







О

Объектив	12, 126
Объективы системы Four Thirds	126
Отображение данных	40, 83
Отображение нескольких изображений	41



П

Панель управления Super control panel	7, 21
Поворот снимков 	84
Покадровая съемка 	60
Покадровое воспроизведение	80
Покадровое копирование	88
Покадровое удаление D	90
Пользовательская настройка баланса белого CWB	66
Пользовательская настройка печати	111
Последовательная съемка H 	60
Последовательная съемка L 	60
Постоянный автофокус (C-AF)	55
Предустановленный баланс белого	66
Приближенное изображение	41
Принудительная вспышка 	73
Программная коррекция Ps	43
Программная съемка P	43
Простая печать	110
Простые режимы съемки	4
Прямая печать	109





Р

Разовый автофокус (S-AF)	54
Регулировка мощности вспышки 	75
Регулировка яркости экрана 	91
Режим автофокуса All target 	56
Режим автофокуса Single target [•]	56
Режим автофокусировки для малых отдельных меток [•]s	56, 93
Режим вспышки 	72
Режим вспышки Super FP	78
Режим записи 	64, 136
Режим каталога 	82
Режим метки автофокуса	58
Режим просмотра двух изображений	81
Режим художественного фильтра ART	5
Ремешок	10
Ручная вспышка	74
Ручная съемка M	46
Ручной фокус (MF)	39, 55

С

Система беспроводных вспышек	
Olympus RC	78
Слайд-шоу 	84
Сменный объектив ZUIKO DIGITAL	126
Сохранение данных печати	107
Средневзвешенный замер по центру 	48
Сюжетный режим SCN	5
Съемка с открытым затвором	47
Съемка с приоритетом выдержки S	45
Съемка с приоритетом диафрагмы A	44

Т

Точечный замер с контролем теней  	48
Точечный замер с контролем яркости  	48
Точечный замер 	48

У

Удаление пыли	14, 122
Уровень сжатия	64
Установка даты и времени 	15

Ф

Фиксация автоматической экспозиции	50
Фиксация фокуса	59

Х

Художественный фильтр/сюжет 	4
---------------------------------------------------------------------------------------------------------------	---

Ц

Цветовая температура	135
Цифровой замер ESP 	48

